



《自然科学新亮点》

孙纯武

Abstract: 《自然科学新亮点》书,是破译东方神秘主义太极八卦图的科学原理,以浅显的文化,集寓教于乐贯穿始终,专门为广大青少年和科研爱好者及发明家们等人,定制打造当今科学世界更令人惊叹新知识,让你通过本书阅读对宇宙对世间从无到有、从有到无等许多重大世界难题,用最少的的时间得最多的新科学知识,来充实自己、解放自己,做一个能力超群的万事通。如先了解宇宙的创生、地球山脉、水的产生,植物、动物及白血病、癌病、艾滋病、强直性脊柱炎及新冠肺炎病毒等病的患者,提供了防病和立即治好病的问题。也是科学家们众里寻她千百度,从书中得到启蒙,如将牛顿 爱因斯坦等物理大师,特定时间发现的物理定律方程式等.灵活设置在设 解 论系统框架结构动态场的物理问题上。

[孙纯武. 《自然科学新亮点》. *Academ Arena* 2024;16(4):16-142]. ISSN 1553-992X (print); ISSN 2158-771X (online). <http://www.sciencepub.net/academia>. 02.doi:[10.7537/marsaj160424.02](https://doi.org/10.7537/marsaj160424.02).

Keywords: 自然科学; 东方神秘主义; 太极八卦图; 科学原理; 宇宙的创生; 地球山脉; 水的产生; 植物; 动物; 结构动态场; 物理

鸣谢

浙江衢州市汪一平老教授帮我修改论文并支持大量现金搞偏心涡旋发动机和申专利用。

扬州通宇钢管集团总董事长尹广卿,厂长徐桂林,总管尹总管仓库吴正山主任等人,大力支持偏心涡旋发动机的一次次试产使用的钢材及购买月球医生科普书。

江苏省邗江县西湖人民公社朱福来书记郭松元社长以及西湖农机具厂长陶寿安 西湖镇锉刀厂张正庆西湖镇电力大队的队办厂祝正田厂长等人,大力支持钢材和免费加工,偏心涡旋机所有零件和材料。

江苏省邗江供销社总董事长兼总经理谈仁康,曾大力帮助我同大公司做下属工厂及建新厂房的资金。

江苏省邗江计经委主任徐景山和江苏省扬州华鼎电气集团陈庆红董事长、陈晓虎书记、张良所厂长,曾支持我科研及购买月球医生科普书。

仅几秒钟而且互不相识偶遇到,邗江商贸物资公司总经理王国强,为我事业腾飞不辞劳苦不图回报,办理好承包大厂的生产工作,改变了我人生迈上新台阶。

长安大学退休老教授郑烈,任西安大华夏高新科技有限公司 CEO,及其科学中国学创新集大成研究所所长愿生产偏心涡旋发动机。

徐州矿业大学刘奇思物理专家,给予本书内容指导修改的建议。

扬州大学邓桂昌物理导师,指出必须要克服能量守恒,偏心机才能有作用

扬州大学文学院 教育学院如女生泰兴的小赵和政治系徐静等大学生们.帮我校对书稿,及注册英国自然杂志,便于文章投稿

本书是自然科学

谁先得到谁先受益

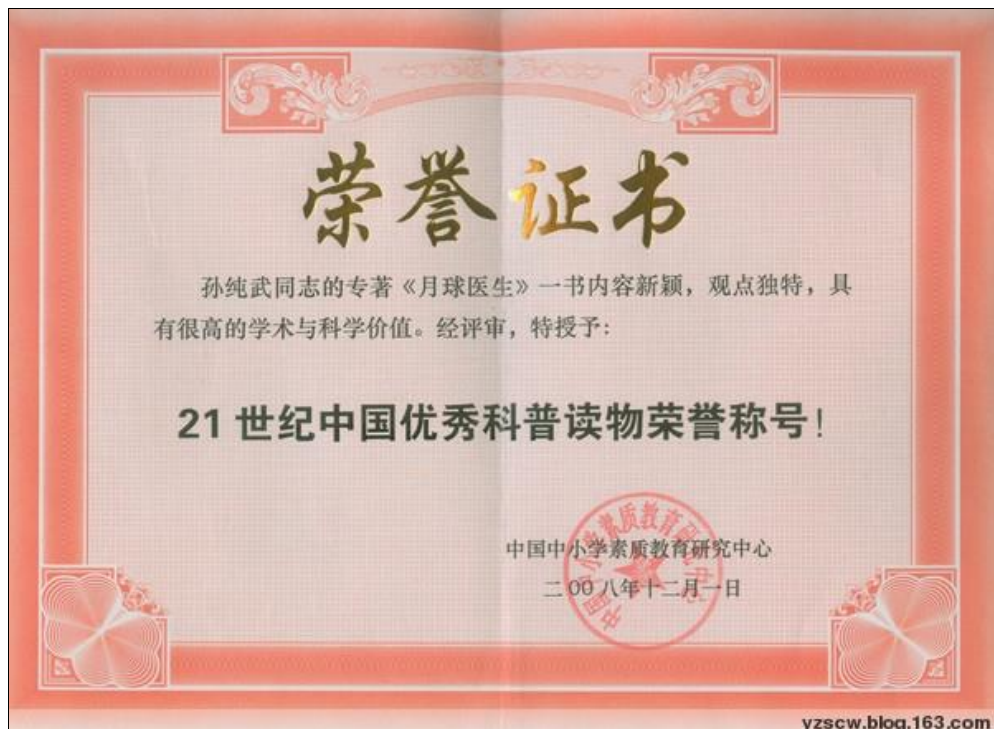



作者简介

孙纯武(1948年-),男(汉族),中国江苏省扬州市西湖镇人,主要发明偏心涡旋发动机.业余从事诗歌、小说创作,还天才地走自己的创新思路,从事哲学、自然科学等项目研究。15岁童工进厂学徒,1995年十月承包扬州轧钢总厂冷拔拉丝车间,1997年自办冷拔拉丝厂,从事冷拔、拉丝生产和设备制作,及继续发明自主能动技术对抗能量消耗的动力机等。并《科技资讯》2007年第18期5-6页发表关于统一场论的综合论述。

2009年6月北京艺术与科学电子出版社出版《月球医生》小说,荣获中国中小学素质教育研究中心颁发21世纪中国优秀科普读物称号。文学作品在首届“中华国粹杯”当代百家诗词联大赛中获状元奖。中国国学院大学《共和国杰出专家学者优秀文集》入编其作品《癌病起因与防治》,荣获优秀论文特等奖。《地震起因与防治》论文被国家信息中心与中国国史研究学术评审部专家评为优秀作品奖。2009年10月参加第二届全国民科两会,并刊物上发表癌病起因和防治文章。在美国科学网<http://www.sciencepub.net/academia/aa2012suppl>,发表文章二十多个。2013年中国社会经济文化发展研究会研究员。2013年音乐大观24期发表《赏月》等歌。

2021年《新冠病毒起源和防治》文章,获科学家经济学家年会特等奖。

2023年中国管理科学研究会人才教育培训中心客座教授

2023年2月15号美国科学杂志上发表了《我对新型肺炎起源和防治的认识》英文文章之三。世卫组织2月底宣布结束全世界新冠疫情,至今也没发现疫情的二次大反弹。

写在前边的话

很荣幸能够在一次偶然的机缘下与孙老先生相识,然后就有了这样一次珍贵的机会——在孙老先生的专著《自然科学新亮点》》还未正式再出版之前就能够一睹奇文,在此感谢孙老先生对我的厚爱。对于科学的世界,我一直都是一只迷茫的小羔羊,对其未曾有过太多的兴趣,也只看有关提高教学职业有关的书,我也自认为自己不是一个适合探索科学的人,更不是一个善于用文字表达内心的人。所以,刚开始我并没有打算写一篇有关这本书的文字。同时,在品读本书的过程中,让我连续看了几遍受益匪浅,很多一直迷惑的东西,在这本书中我找到了曾经苦苦寻觅的答案。

先生虽文化不高,却能够以自己惊人的毅力与求学精神,发表了被国家信息中心与中国国史研究学术评审部专家评为优秀作品奖的《地震起因与防治》》和《冰河期为什么无规则地到来》,及《癌病起因与防治》并获特等奖的等文章,他还在办企业期间不断从事发明能动机。同时,在欣赏这样一篇意义非凡的著作过程中,才真正发现,《月球医生》书中充满了智慧与先知,包含了孙老先生太多太多的付出,四十多年寒窗磨一砺,终成正果,也为自然科学开辟了一条美丽精彩的风景区。更是在人生价值的道路上给了我们指引,三言两语,确实无法说出我心中的敬畏。对于曾是“21世纪中国优秀科普读物”的荣誉称号《月球医生》是当之无愧的。现再出版《自然科学新亮点》》书内容,更符合法国科学家拉普拉斯要求:我们必须把目前的宇宙状态看作它以前状态的结果,以及以后发展的原因。

本书内容真是杰作。是需要用心用时慢慢地品读,此时我也仅仅是初读,无法真正找到这本书的深远科学内涵,只愿每一位读者都能够从本书中有所得、有所悟、有所适用的自然科学知识,来充实自己解放自己,做一个能力超强大英雄的人物。

读者 扬大文学院 杨静 原 2011 年 8 月于 江苏常州

亲爱的孙春武:

我写这封邮件是关于你的论文《我了解和使用太极图贡献孙春武》我在网上看到你的研究很值得称赞, 我与我们的学者和科学家们分享了它的观察和结果。事实上, 这个领域正在进行一些伟大的研究, 您的创新方法有潜力激励研究人员和科学家。

您在您的领域探索新维度的远征, 迫使我和我的编辑委员会和管理团队邀请您与您的新文章投稿到欧洲应用科学杂志(EJAS), 由英国科学与教育服务部(SSE-UK)出版。

在线提交|电子邮件的手稿

2022 年 8 月 16 日



内 容 简 介

《自然科学新亮点》书,是破译东方神秘主义太极八卦图的科学原理,以浅显的文化,集寓教于乐贯穿始终,专门为广大青少年和科研爱好者及发明家们等人,定制打造当今科学世界更令人惊叹新知识,让你通过本书阅读对宇宙对世间从无到有、从有到无等许多重大世界难题,用最少的时得最多的新科学知识,来充实自己、解放自己,做一个能力超群的万事通。如先了解宇宙的创生、地球山脉、水的产生,植物、动物及白血病、癌病、艾滋病、强直性脊柱炎及新冠肺炎病毒等病的患者,提供了防病和立即治好病的问题。

也是科学家们众里寻她千百度,从书中得到启蒙,如将牛顿 爱因斯坦等物理大师,特定时间发现的物理定律 方程式等.灵活设置在设 论系统框架结构动态场的物理问题上。

也不乏适合各种人群消磨时光品读 ,居家必备醍醐灌顶之作的百科全书。

谁先得到,谁先受益

目 录

写在前边的话	杨静(8)
内容简介	9
目录	(10)
《自然科学新亮点》	(11) ”
解开八卦图	170
初探自然科学建模理论的研究	179
《我对新型肺炎病毒病起源和防治的认识》之3	183
一般的人被病毒传染谈虎色变吓得害怕极	213
我的防病治病经历 供参考	215
<癌症不是病?	218
关于唐僧三个徒弟姓名塑造	220
关于“南无阿弥陀佛”之我见	221
赏月歌	222
科研泪 歌	223
不忘创业苦歌	224
诗	225
偏心涡旋发动机合作生产计划书	227

《自然科学新亮点》



在一座高山上，建筑着一座雄伟壮观的天文台，室内有些人站着、有的人坐着，有些科学家们正围绕在一米近地望远镜观察月球表面变化，发现了月球表面出现奇异光辉，同时还发现环形山时大时小、时有时无现象进行着分析和激烈辩论，可谁也没确凿的理论能说清这件反常事难题时。突然听到地壳板块发出急促的喊声：

“地核妈妈，不好啦，我们的卫星月球出现了奇异光辉，局部地区还变暗，环形山时大时小，时有时无，不知道会有什么灾难发生。”

“我的地壳孩子，你赶快将这情况向你们的南北极爸爸汇报，它们见多识广，快快去。”

“地核妈妈，科学家早就报道，地球自转产生的离心力会使我的地壳小活动板块，就是在赤道附近位移一年，也只能有人的指甲那么长，从赤道位移运动到北极至少需几十万年，若回头再到南极去运动，更需要几千万甚至几亿年以上。”

“世上哪有这回事。你那地壳活动板块被离心力从南极出发，已四分五裂地向北极作位移运动，请看萨维尔·勒皮雄六大板块漂移，虽然还有一小部分未过赤道，但大部分已经过赤道，那你就兵分两路，一路向南运动，一路向北运动。不要再废话了，快快向南北极爸爸去汇报，它们见多识广。”

“我的地核妈妈，你越来越糊涂了，自转的离心力使我的板块就像花样滑冰表演者身上的裙子四散开来，随着向赤道方向位移运动的力加大，我已身不由己，虽还有一小部分板块未进入赤道，但它们也受到了向北极位移运动的“向心旋力”、“牵引”已被涡旋成一个个板块的面上，如同顽石撞击形成的坑模样了、还被地球自转系统作出“离心旋力”的推挤了板块后端，正在加快速度进入赤道，才能向北极位移运动了呀，就请地核妈妈想想办法吧！”

“我地核现在没有年轻时的那种火候，甚至已成固体球了，只有我被系统的离心旋力推进质量再生场去推挤地幔内壁，并同你在地幔板块面上位移运动的“向心旋”力推挤摩擦发热结合，才能将地幔坚硬的岩石，被我们两种不同作用力推挤摩擦发热转化成熔浆。并且你和地幔一块块板块位移运动速度差，形成了地裂洞，记住不是地裂缝。及你这几块

板块结合的活动缝周围层土不坚，才能让我那些熔浆有逃逸的机会，喷射火山去北极报警呀。但我现在无法到南极去报警，因为自转的离心力太少，使我的液体无法冲地壳，自转慢时复制出的力更是跑不了。”

“地核妈妈，只要你能到北极找到北极爸爸就行，让我们弟兄俩助你一臂之力。”说完，只见西印度洋一块小活动板块上的一个小岛旋转不停，周期是 24 小时。另一小板块位移运动却与它相反，它在太平洋上会自动分开成小岛，你今天看它是完整的，明天它就会分成两个，间隙为 4—5 米，过不了多久它

又会自动组合在一起，而且丝毫看不出分开过的痕迹。还有另一板块在加拿大，正在使一个小岛作直线前进运动呢，每年向前运动 100 米，1000 年来有时弯了点道，也移动了 3200 米，造成了 500 只船遇难，5000 多人丧生。更为讨喜的是台湾海峡那块小板块，总是依依不舍随着中国大陆板块，以每年 5 毫米的速度向东行使，

如果以澎湖为不动点，其东海岸也在以每年 70-80 毫米的速度向大陆移动。”

只听一声巨吼，山崩地裂飞砂走石，凶猛的地核液体直冲北极天空，顿时天昏地暗形成一座火山。

“老太婆，你又到这里发什么疯啊？”“天都快要塌下来了，你还一动不动装什么死？”

“你们女人家就是没良心，我在这里忍冻受饿，要不是为了一个共同目标使地球自转，我早就不干了。”

“哎呀，你不要往自己脸上贴金了，没了你地球照样自转。”“哈哈，跟你这个思想守旧、专夸海口的女人家说不到一处。没有我，你们娘儿们有天大本事也没有用。你看历史上多少大科学家吹牛逼说，地球自转纯粹是外力引起的，他们也不想想，任何一种假说必须追根求源能自圆其说才行。如第一颗星球是怎样产生并进行自转的，在那时不可能会有太阳的万有引力和磁力线帮忙，更不可能会有上帝给它第一次推动力，因为无论是星球还是星系运动，是动物还是植物，它们运动时都有不均匀现象呀。”

“你跟我少废话，我没有时间听你这一套大道理。我问你，我们的卫星月球为什么出现奇异光辉，

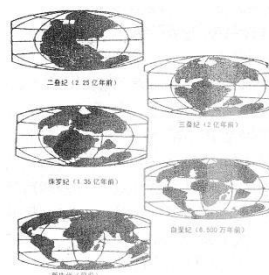
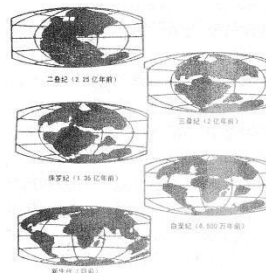

为什么局部还变暗,为什么环形山时大时小,时有时无?”

北极听完不假思索:“这小事一桩,我说出来仅供参考。你要知道我们地球自转的速度比月球快得多,地核的球体被系统的离心力向外滚动,确推挤摩擦了地幔板块发出的热能就多得多。同时,你宝贝儿子们——板块运动有时还偷偷摸摸将受"向心旋拉力、"离心旋推力"推挤摩擦转化出的热能,这些营养品‘能源’也送给你补补身子增强热能,使你几十亿年来还生机勃勃,作出的涡旋吸力人们称呼它万有引力还那么强。你地核内部的混合热气体流物质,有时也逃逸出地壳外,但很快被万有引力所管束。

而月球状况就大不一样了,它的直径比我们小得多,而且它的转速太慢太慢,自转摩擦发出的热能也不能使月球自身得到充分补充,月球将逐步缩小。同时,月球表面保温性能也不好,虽然它目前还有月震,可它的次数和能量是无法与地球相比的,更不可能像你那样发起火山养儿疯来肆无忌惮。

这次奇异光辉大多数是月球外部冰冷物质,同月核推挤地幔摩擦发热出的高温能量相汇合后,转化出了热气体冲入空间,由于万有引力不强,这股冲出来的混合气体在月球表面扩散游离时,又遇上其它因素。如太阳风之类的干扰袭击,就像我们地球上的雾霾一样久久不能散去。果真是这样那确是一件好事,它向我们泄露了月球的机密,月球内还有各种矿藏,甚至月球自转的速度还正在加快呢。

如果它只是那些调皮的宇航员们,向空中倒下的垃圾和大小便,或月球同太阳光关系之类的事,那我们就空欢喜或瞎害怕一场了。至于环形山时大时小,这属正常现象,你要知道月球、地球都是一娘所生如大分娩的产物。可以说每一座环形山,就是由每一个黑子如同小分子小细胞进化成一块活动板块,每一块板块在月球地面上也同地球上一样,有三种运动形式才能使月球自转。你如果站在其它星球上观察,月球的一面也像你们女人怀孕时大肚子,朝地球一面做出"离心旋推力"使一块块板块一端膨胀发生了湍流似地,从球面上向下依次突出下垂作加速活动,特别是球面赤道以下就显得突出鼓起膨胀大,白天月面就比较平坦。这时你观察到环形山就好像大了些。到了夜间,因为自转使月球另一边板块从下向上运动消耗能量多的影响,使一块块板块运动不得不作向心收缩弯曲做降速运动。这时月球的背面到了夜间,就被收缩成高低不平的不规则球面,有些板块与板块交界处就发生重叠褶皱现象。因此,这时你看到的环形山就变小了。当然,板块的位移运动和合久必分的周期运动,也会改变环形山的形状。至于环形山时有时无,在短时间内是不可能的,可能他们看错了。可以说,自然界是一些理论的来源以及发明的检测中心,尽管任何一种运动和活动在短时间里,

有时不能被检测出来。但最终在历史的长河中,真理还是会浮出水面。例如,人们研究太阳耀斑发明了氢弹,研究银河系雾体发明了塑料,你要想发明和了解世界,也可请到自然界中去观察去思维、去实践去找答案。地核你说我的话对吗?”

“我不懂这些东西,我的北极老公,月球和地球继是一娘所生,又是我们的近邻,总要尽到我们的责任前去探望,看它这个老姐姐究竟是什么原因,如果是病了得找个医生帮它治一治,如果缺少营养,得给它补充些能源,使月球自转速度加快,自转速度加快,就可改变月球气候环境,适应人类居住那该多好呀!你得赶紧去看一看。”

“你难道不知道吗,我只能动嘴不能跑腿,我是去不了的,怎么办呢?你让我想想办法。这个医生是不好找,不但医术高明知识渊博,而且要古今中文外天文地理能讲出明堂,产生出世界一流的新知识医生,才能去医治这种病。今天西医理论虽然发明了各种新药物如挂水输液,确现在可多出了一些病种,还难治好。所以西医治不了这种病,

只有请中医,因中医,是全面系统有联系地发展眼光先论证这种病.然后开出处方抓药治这个病。

可一些外国人和个别中国人,确死脑筋不相信中医标本共治,说它伪科学。但我信金无足赤,人无完人,中医已迈出伟大一步了,那我就叫月球医生来忽悠下外国人,去月球上治这种病。说着说着北极的大手往自己脑袋上一拍:“噢,我想起来了,去找中国大闹天空的孙悟空,她很有能耐,在保唐僧去西天取经时曾钻进铁扇公主肚子里,今天叫她钻进月球肚子里看一看,治一治这个病那是不成问题的”。

“怎么,她到现在还没被消化掉?”

“这种人怎么会死呀!你看她爱憎分明从不计较个人恩怨得失,除妖捉怪,为保唐僧去西天取经成功吃尽了千辛万苦。并在王母娘娘蟠桃会上吃了许多仙果、仙桃仙丹,一算账至少要活几百亿年。更何况去西天取经,不但取到了处人遇事经验,而且还得到了长生不老丹。可以说地球存在一天,她的灵魂就一天不死呀,还勤勤恳恳地为人民服务。甚至地球灭前,她还会被其它星球上的人请去讲经说法呢!”

“不错,她本领大而且路子熟,曾经去过广寒宫,同嫦娥仙子还有一段瓜葛呢,那你就请她去吧。”说着,地核同它儿子们板块发出了强大的涟漪位移运动,连推带挤地催着北极老人快去请孙悟空。

只见北极板块随着磁场向回倒转时,北极老人顺势将身子一跃,就像荡秋千似的来到了花果山。

眼前一派生机勃勃的花果山,到处花香鸟语人潮如海。不远处,只见孙悟空正手舞足蹈地向游客们讲着什么,北极老人看见这个场面高兴极了,不由匆匆往山门里走去。

“站住,你的门票呢?”突然,一只老猴子上前

拦住去路。

“门票？找你们家孙大圣有事还需门票？”北极不满地说道。

“老先生你不知道吗，现在我们花果山可是旅游圣地，你来自世界各地的游客，正围着我们老祖宗听她讲解！更何况今天是市场经济，连我们的老祖宗都出来参加市场竞争了，你不买票怎么行！”可怜身无分文的北极，只好眼巴巴站在门外望着孙悟空讲解。一会儿，悟空带着游客向这边走来。

北极老人连忙大声地喊道：“大圣，孙大圣，我是北极，找你有要事商量。”悟空抬头一望，见是北极老人，高兴地问道：“你这个老八极怎么不进来呀？”

“你这是棺材里伸手死要钱，我喝西北风的，哪有钱买门票，进不去呀”。北极两手一摊，抖了抖。悟空连忙对门卫大声喊道“这个老寿星是我的老朋友请他进来吧。”说着，悟空已来到山门前，寒暄了几句将北极老人带到了后堂坐下，小猴子们递上了茶和山珍野果招待北极老人。

“大圣，你太客气了叫我怎么过意得去呀。”

“哎呀，我西天取经时，最讨厌那种虚情假意客人走时，才喊的吵吵叫人家坐下来吃饭。所以，您不远万里到我这里还客气什么，这又不是拿钱买来的，尽管品尝，吃过了再谈。”说完随手拿了一个削好的大苹果递给北极老人。北极老人接过苹果，边吃边向四周举目望去，只见这座七架梁建筑，座北朝南，面阔五楹，前后单步梁木构架，大堂上首一幅太极八卦图。“老孙，您怎么信这个玩意？悟空忙说，“不怕不识字，但怕不识时务，您可知道这张图神秘之处吗？”“我是杆面棒吹火一窍不通，到来听听您高教。”

“难怪您在北极喝西北风，这张图两个一黑一白阴阳鱼跃状，如同你是男我是女等一正一反，物理上称向心力、离心力。有了这两个作用力推挤摩擦发热，生电生分子及进化出宇宙及演化出万事万物。就是老子《道德经》：“道生一、一生二、二生三，三生万物”等的动态场演化表叙。”

“那无极与太极阴阳图是什么关系？”

“无极简单说，如宇宙或还未正式形成的事件事物的形态时，仅从它处于蒙拢状态去推理解说，也会说得有偏差或让人不容易理解。而太极阴阳图，比无极更广泛的内容，就是古人用它来预测未来、决策国家大事、反映当前现象。上测天，下测地，中测人事。而今天物理学家哲学家等专家，正在挖掘古为今用，利用太极文化对宇宙起源和万事万物从无到有问题，首先从微观上设解论如宇宙从何处而来，又是如何去运动才能转化出新物质，和被复制出更多能量的演化过程，就像我们佛教六祖禅宗慧能一个字不识，请人代写做出偈，

菩提本无树，明镜亦非台。本来无一物，何处惹尘埃。就是他这四句偈来看，六祖慧能没设定出事件背景。让普通的人理解起来难免云里雾里，似懂非懂一样的结果。

而慧能的大师兄北宗创始人神秀的偈，

身是菩提树，心如明镜台。时时勤拂拭，勿使惹尘埃。各种水平的人读后就容易理解四句偈的意思。所以今天中国的物理大师们正在建立中国式动态场系统框架结构的新物理理论，是将两者结合起来就更好理解和运用到实际工作中去。如用太极文化来分析您财运，您在北极没有发挥出地利优势作用，可能您身子懒得很少运动，也不动脑筋，就一世贫。”

“老孙话不错，确实一世贫了。”北极转眼望上首墙上写着：“人生——人生本来空，何必妄用功。妄想都放下，献身干四化。”另一幅写着：“信仰——有神无神莫要争，明白此理皆是真。不明此理害自身，迷信迷性终不成。”对面墙上一幅花果山风景游览图，下首墙上挂着一幅花果山远景规划图，屋里倒是很整洁。

“今天老孙思想大有长进，不在禅坐得天下，去献身干四化的精神值得我学习啦”

“过奖过奖，正在学习改造中”。‘一点儿不过奖。你看你已将花果山搞得那样有特色的旅游胜地。各地来游玩的游客人山人海，为国家旅游发展事业做出了大贡献，也为您发大财带来了摇钱树。我同你老孙比，真哈泡、汗颜呀。’

“我是师姑养儿子，靠众人扶持呀。这一点儿小成绩不值提。感谢您老光临寒舍。您这么大了，今后有什么事打个电话，无需你老人家亲自出马定能办好。”

“你老孙真够朋友。今天市场经济，像你这样恋旧重感情的好人不多，都是逢场作戏你诡他诈了。实不相瞒，有一件天大的事非请你孙大圣帮忙不可。”说着北极老人将身子向悟空略微靠近，接着说“我们的亲姐姐月球……”如此一番述说，向悟空讲开了。

悟空听后，眉头一皱，“哎呀，我的北极老翁，不是我老孙不去，我们师徒四人自从西天取经归来，各人有各人的心得体会和人生观，去忙各人的事了。你看我的师傅玄奘取经回来，立即向大唐盛世皇帝李世民去作汇报。皇帝举行了盛大仪式接收佛书佛物的场面可隆重。文武百官全城百姓，连皇宫内皇娘妃子们在宫中也闷不住了，一个个争相出来看热闹。当接收佛书佛物仪式结束后，皇帝要我师傅迅速组织一切力量，尽快把经书翻译成中文向民间广泛传播，来改变人们自囚的精神世界，造福平民、使社会和谐安定团结。

因此，师傅回到寺庙里立即组织大批有才华和尚，日夜加班翻译经书。我和八戒师弟虽是酿饭的布

包不会翻译经书。但我们俩也不得闲，整天要接待那么多人山人海来的信男信女的好奇提问。真嘴皮说破了喉咙说痛了，可还要回答他们问这问那。什么西天菩萨什么模样？真的同庙里供的菩萨一样高大吗？他们真长生不老呀？下次去请老孙带他们去取经。我说你们吃不得这些苦，要步行十万八千里路。你看他们仅听到步行十万八千里路，就头一缩舌头伸得那样长的害怕样子，这样的人去能取到真经吗。

而八戒被围的人更多，一些女信徒们围着他问这问那，说他在路上总是心不正同妖怪往来，这个佛修得了吗？他打情骂俏是专家，总是说西天女人打扮可比你们漂亮，身上香味老远就闻到啦，讲起话来慢言细语很懂礼貌，我这大男子汉当然一听一望就眼馋，就被她迷上才吃了一些苦。至于菩萨度人成佛是不论贫富贵贱、有无文化，不同世界观、人生观和不同社会阶层，甚至反对他教义的恶人、坏人、罪人都可以用佛教教义劝化为善，行善就能成佛。就能脱离名利苦海修个来生享大福、就能长生不老永不死呀等话。

而一些女信徒也问得奇巧幼稚，什么像他这个模样西天人难道不怕你，还让你进佛堂吗。问得八戒有时难以回答，就向那些女人身上敲敲打打装傻卖蒜。

你看皇太后们穿着华丽绸缎衣服，坐着一顶顶花轿带着女儿和财宝，十分文诚地走下轿，到一个个大泥菩萨泥雕前敬上香献上财宝，求佛保佑她荣华富贵长生不老。并连连向泥菩萨鞠躬作揖，还要女儿向菩萨鞠躬作揖。敬了香后当家住持带她们到各处望望。这一下可糟啦，玄装正同弟子们研讨经书翻译词语表述，只见一个小和尚词语伶俐对答如流，一行人站在这里听他讲述十分入神，公主问皇太后‘他长得这么漂亮这么年轻，为什么要做苦行僧和尚呀！找个小小姐结婚多幸福，真太可惜’。

从此后公主常来庙中烧香为名，带来几只新箱子装着她的换洗衣服日用品住下来了，坐在这个小和尚身边帮他整理经书，也时问这问那，俩人谈得特别投缘。可这位小和尚确涉嫌与皇帝女儿通奸行为，因小偷以为箱子定有公主值钱的物品，偷回去仅一双绣花鞋值钱，被官府抓住交待庙里偷的物品。这样小和尚香也没闻到，在京城十字路口被刽子手绑在木凳子上将其腰斩。

当时情形可惨呢！我见那小师弟是冤案，我想搭救他可师傅坚决不从，说他命该如此不能破法，你看他迷信不迷信还有命该如此事。后来他自己在传播经典过程中，又遭受了各种新的魔难，最终使他的一切精神寄托崩溃，看破世间一切名利继续做和尚研教传教。

同时，我告诉师傅佛教自从西汉传入我国兴旺后，历史上就有几次灭佛斗争。如当年的北魏太武帝拓跋焘，他继先辈武力争夺北方地盘，一批批全副武

装的军队开往边疆征战，连年战争不断，每一次决战十分惨烈，到处尸横遍野、血流成河，并使成大片土地荒芜，成群结队逃荒人流落他乡讨饭吃。

当他武力统一北方后，国库十分空虚了，不知佛教是社会的调节器，他召集群臣，在政治上以不相信佛教为借口，达到经济上与寺院争夺榨取对象，提出向各庙宇开刀夺取财宝和土地。你看那些全副武装的军队士兵，有的骑着高头大马，整队整队地挥舞着大刀长矛，见了和尚、道士、尼姑就杀，并捣毁寺庙和各种宝塔宝物。将搜交来的佛经书、佛像等就地烧毁。并严禁佛教流传，寺庙一切土地和金锭银宝收归国库所有，来解决国库空虚问题。

可他一死，人们对宗教的一些合理科学内核和一些人迷信思想结合，自发地又信仰佛教，特别到了隋唐时，你看那些民间各种人物自发地捐款捐物给寺庙，将被捣毁的寺庙和各种宝塔一座座又兴建起来了。烧毁的佛经书、佛像等又被出版传诵，一些信教人和无生活来源的灾民纷纷做和尚、道士、尼姑，佛教又达到了极盛时期。

可是执政者们找不到使社会安定大发展的治国理论，每过几年多则十几年，就发生人与人、国与国矛盾激化，你看那些官兵与官兵，官兵与匪，匪与匪之间争夺资源、争夺地盘、争夺领导权的连年战争。虽然那个唐武宗最终统一中国夺取了领导权。可国库更加空虚，市场萧条。而且那么多官兵跟随他南征北战打了几十年仗，至今老婆也没有呀！哪一个地方有那么多良家女子愿嫁当兵呢？他也采用前人方法灭教来获取第一桶金，解决国库空虚问题，也能解决部份长官们婚姻大事。

但他比以前皇帝灭法来夺取经济手段，更巧妙更疯狂更成功。你看他一次次亲自主持会议，首先为灭法大造舆论宣传，到处墙上、石头上刻满了佛不净，是民不安祸根，命令和尚、道士、尼姑一律还俗，并坚决全部没收寺庙土地和财产。你看那些浩浩荡荡全部武装官兵，进庙见物资就收归国库，见和尚道士就驱赶，违抗者就杀、一些年轻貌美的尼姑，还被当官的与当兵的，互相争抢尼姑或司姑带回家做妻妾。一些老弱病残老兵只好捡老尼姑司姑带回家做妻或妾，一些没教养的士兵还奸淫了一些司姑。

短短的几个月时间僧尼还俗二百万人之多，收奴婢为国家的两税户者达十五万户。给寺庙庄园进行了毁灭性打击。从此后佛教在中国随着封建社会的衰弱而没落了。我告诉师傅这些，希望他再不能思想守旧，要按佛祖慧能所说去做，要将寺庙佛地作为最好的悟道、宣传精神文明的好场所。使佛法不离世间觉，离世觅菩提[觉悟] 确如求兔角。也要僧人衣禅并重。

佛教虽遭多次灭教劫难，可师傅没有从旧的佛教中脱胎而出，创立出为各个时期的经济基础服务，

从而使佛教徒和千家万户所能接受的新佛教上层建筑文化来,让佛教再兴旺,为和谐安定团结社会作贡献。你说是不是?”

北极点点头,“有道理,有道理。”

“而我的大师弟猪悟能,外号猪八戒,我见他取经后在家没事做,就叫他来帮我照应照应管家,可他说:人生觉悟就是吃喝玩乐这个能源,没有这个人人生就没有意思,到我这里受制度约束等于把他管起来了。现在他真是醉生梦死,吃喝玩乐样样来。据说他到舞厅找小姐跳舞动手动脚,被警察拘留了。你看他是不是蠢得像猪。公共场所能这样做吗?”

北极连连摇摇头叹道:“这个猪老弟,在西天取经时就不正经,到现在还不改邪归正,风流女人是无底洞是陷阱。离了钱、离了缘就长不了,多了也不是宝。最好还是把家里老婆当个宝好。”

“不错,但猪老弟有一个好处,是个硬汉。在女人身上情感投入再大、钞票投入再多,当那些女人不同他好时,宁愿自己哭到来生,绝不咬扁。不像有些人想不开,仅为了一点小事或一些钱闹翻了天,吵吵骂骂,甚至去报复,打架杀人灭口把情人除掉的蠢事。”

“看破了一切,就知世间那些凡世俗子,这要适合当时自身利益需要或给钱多少,什么都做得出,交朋友只有交到有才华的而且要有热心助人的人,才能增长知识,才能交到永久的朋友,做什么事都要慎重。”

“是呀,偷嘴的猫子打也不改,他就喜欢在女人身边转来转去惹草拈花,我说他就是不听,反笑我老孙没福享受。再谈我二师弟沙悟净,还是那个老实呆子。用他话说,我们老实人还是做老实事,从不介入政治。他认为像我这样的人,一生忙忙碌碌且碌碌无为没价值。人不务正业、寻花问柳也有风险性。人最好一尘不染‘净’就没有烦恼,‘净’就是福。但人毕竟不是在真空中生活的,在世上怎能净呢?因此他回到了大沙河去享受清静。没有清静,空空无也的大浪淘沙,也将自己淘洗得干干净净。”

“好家伙!沙兄本领真不小,他的参悟确实比你我高了,看破了世间争名夺利的艰辛,功成名就去享福了。而你老孙又是如何呢?”

“我老孙你也知道,我一生吃的苦最多,取经归来又历经多次了磨难,我的觉悟正如明憨山大师所言:‘红尘白浪两茫茫,忍辱柔和是妙方;到处随缘延岁月,终身安分度时光;休将自己心田昧,莫把他人过失扬;谨慎应酬无懊恼,耐烦作事好商量;从来硬弩弦先断,每见钢刀口易伤;惹祸只因开口舌,招愆多为黑心肠;是非不必争你我,彼此何须论短长;世界由来多缺陷,身躯焉得免无常?吃些亏处原无碍,退让三分也无妨;春日才看杨柳绿,秋风又见菊花黄;荣华终是三更梦,酸甜苦辣自担当!人从巧计

夸伶俐,天自从容定主张;谄曲贪嗔堕地狱,公平正直即天堂。麝因香重身先死,蚕为丝多命早亡;一剂养神平胃散,两钟和气二陈汤。生前枉费心千万,死后空留手一双!悲欢离合朝朝闹,宝贵穷通日日忙!休得争强来斗胜,百年浑是戏文场;顷刻一声锣鼓歇,不知何处是家乡!’所以我今天从不争名夺利和计较个人恩怨,从不谋取不义之才。发奋在家耕耘几百年,特别是在这个改革开放的盛世年代,我积极响应政府号召,遵纪守法,凭我的智慧和勤劳的双手大干四化。你看我花果山也起了翻天覆地的变化,每天游人那么多,我老孙官不攀民不惹,一年承包少说也能赚几万,多至几十万元。我知道这万贯家产带不走,但人的聪明才智可带得走。你看历史上诸葛亮后裔把村庄建成八卦村,无论日本鬼子还是中国军阀都不敢轻易进入此村,今天他的后人用地方特色搞旅游业,坐在家里发财。所以我老孙在家里也搞了这些力所能及的事。

同时,我去西天取经后才悟到,像师傅那样恭恭敬敬地念佛经、敬香、烧纸钱,仅能得到精神上的感受。而为社会为别人存好心,做一些力所能及的善事或实业事,虽好事多磨让我吃了不少苦头。但今后回想起人生往事倒使我少些内疚或后悔。而且还使我一次次逢凶化吉大难不死的好运气。

“大圣呀!你去西天取经好的一套没学得到,倒向我宣传这些摸不着看不到的迷信话和吃哲学让我跟着你大亏吗?”

“怎么摸不着看不到,人们的生活不能以货币交换价值观来定。因人类的生存是连续性,为什么有些人特别大人物,多少人用各种方法想谋害他们,就是害不死。可能他们和祖辈时的勤奋,及助人为乐做善事多的气力,使身体内各器官一次次受到了推挤摩擦力大,特别血液中铁质被推挤摩擦力转化出磁,和发散出的电磁波强度也一次次加大了。

这个电磁波就像万能的仪器那样的功能,继可以调节或按摩身体内各器官功能关系的协调,也可以预先接收到一些重要信号,起到自动报警给大脑神经系统或灵魂系统,作出适当的防范措施,就能挡住一些突发灾难的伤害。并且还能进化出好灵魂及好运气。

你看扬州军分区武司令员儿子武志强,邗江影剧院会计杨凤珍,特别广西桂林芦笛路老知青刘志然老人,上调返城后房子租的人家,年令也大了,终身未结婚,唯一每月工资省吃俭用余下来的钱,对从未谋过面,仅是看见月球医生书内容中,附的销书广告上银行卡号,和手机号的穷人或穷民科人,捐几千元给他们申专利等事度难关。那些受了帮助的穷人,甚至有一二拾元钱,就能避免一场大矛盾甚至血案,因此,常念念不忘恩人情谊,逢人夸奖他们的精神,还下决心要涌泉相报他的恩情。

同时,我也是苦出身,更有体会没钱人和没能力挣钱的人的苦,也向武志强刘志然他们学习,资助没有钱最起码有个言、在事业上失利、科研上失败或遭遇突发灾难的,有才有德有事业心的人。而且几十年如一日,全方位帮他们一个个富起来,送佛送到西天绝不逼债。

因有些人真运气不如人,或经商经验不足,或创业初期生意清淡真穷得可怜。甚至给很高的高利都借不到钱,更一时无法有钱还债了。我就帮他们联系一些新用户来打开销路。或拿他们的产品发给我的工人作福利,还为他们事业上辅导些经商的德和才,助他们成功。因德也是财源,还能避邪。总比千里求佛有用,你看墙上的一面面锦旗、奖状和感谢信,甚至还有感谢的礼品,就是给我精神上的享受和回报啊,我还有什么不知足的呢,还有什一么比这更实惠的事。”说完悟空朝太岁椅子上一躺,双眼一闭,享受着片刻的清静。

“哎呀,我的孙老板,在我没有来之前我家老太婆就说,今天的孙悟空不是过去的穷光蛋,有钱人就会怕死。”悟空连忙跳起来,“什么?什么?说我老孙怕死天地都不信。”说完,大圣眼睛珠子直转,牙齿咬的格格响。小猴子们一望老祖宗生气了,不由分说立即一哄而上,抬头的抬头,搬腿的搬腿,将北极老人抬了就要往外撵。

悟空望见,连忙喊着“不能,不能,这样要出人命,赶快轻点放下”。几个小猴子还有些不服气,七嘴八舌喊开了:“我第一眼看见这个老不死的,就知道他不是好人色,到我们这里还咋呼咋呼的,告诉你要不是老祖宗喊的快,凭我们性子真的要把你摔死才舒服……”

悟空走到北极老人身边弯下腰,将他从地上扶起坐到椅子上,接着问道“是不是你家那个痴痴癫癫的傻大娘说我怕死?天都晓得我孙悟空天不怕、地不怕,还会怕一个小小的月球吗。不过话说回来,我只不过多活了几年,增长了一些社会知识,再不能像年轻时那样蛮干了。我如今一去,什么时间能回来还没数呀。辛辛苦苦创了几百年的家业,才有了点名堂和甜头,就又要白废了。”

“大圣呀,万一月球出了事,我们地球也会遭殃,到那时你我还不不知身在何处?”北极叹着气说着。

小猴子们一个个大喊起来:“老祖宗,你不能听他胡言乱语,不要上当受骗,月球出事受难的不是我们一家人,你何必出这个头,你一走,这个家业就完了,老祖宗啊求求您,您千万不能去。”

北极厉声喝道:“你们这些小家伙不知道天多高地多厚,还胡说不许走。当你们看过这段真人真事的视屏危害性,就知道我为什么不远万里来到花果山,请你们老祖宗出山。实也是为了救救大伙儿命”说完北极从怀里掏出一个播放器,荧屏上立即出现的是

6500 万年前的历史画面:只见玛雅星球上的居民正开紧急会议,一位个子高高,皮肤白白,满头银发的老者在主席台上说:“各位,请大家安静点,我代表玛雅星临时最高委员会,向你们发出最后一次通告,宇宙中一颗失去生命的星球正以每小时 100 万公里的速度向我们玛雅星冲来,以防不测,现拟订了两个方案:

一、任何国家和地区必须无条件地支援最先进的武器,包括超物质武器在内,并在不同地点向空中发射,去拦截这颗失去引力的星球让它在太空中爆炸。

二、我们已做好撤离的准备,分期分批将我们的智慧者转移到其它星球,从目前返回的资料来看,先期到其它星球上的智者,发现那里气候环境都已不适宜人类居住,如金星,由于它除了围绕太阳转还围绕自转极转,已进入到倾斜极周期极限时,由一块块板块结合成的星球,发生了在倾斜极上部从上向下加速运动时,金星内星核被系统的离心力作抛物线推出去运动,使中间过渡层地幔内壁被推挤摩擦出更多热量,扩散到金星表面。

因此,金星上一元复始的冰河期大冬天气候结束。迎来了在太阳系中作不匀速周期运动最快时的大夏天又来临了,金星上的地壳板块位移在地幔板块面上,推挤摩擦转化出的高温造成万物俱焚。那里只剩下几十万座房屋和高级设施。

到火星上的智慧者们,也发现那里现在是一片荒凉,我们就要等待它自转不匀速周期时形成的气候变化。因火星也围绕自身的自转极转约四亿年一个周期。如在自转极上匀速运动,产生出大春天,从旋臂上向下加速运动时,被推挤摩擦发热转化出大夏天,不规则运动时进化出大秋天,减速运动时产生出大冬天的一元复始冷热气候的巨大变化。所以火星逐步又加速向太阳靠近时。才能去开发它适合我们居住。

而迁移到地球的智慧者们,发现那里的自然环境较好,目前已有万物生存,可以用我们的智慧和文明去建设、改造这个星球。我们的科学家们已准确测量出地球的地貌,我们玛雅历已推算到 4 亿年之后,我们的天文历法可以沿用到 6400 万年,我们推算出卓尔金年 260 天,金星 584 天。地球年是 365.2420 天(今天准确计算是 365.2422 天,相差两秒是地球自转减慢造成的),去的智慧者可将我们编的年历与地球上年历并用,今后,地球就是我们生存发展的天下。因此,我们决定从现在起就大量移民到地球上。”

突然有人问话:“请问长官,那里有没有像我们这样的智慧者,有没有危害我们生命的东西?”

“这位问得好,你们尽管放心去,宇宙已有大分娩、大进化、大爆炸、大塌缩的四种质量起源,在此简单向你们介绍宇宙最初一种大分娩起源,,以后你

们业余时去看宇宙旋转演化理论等论文。就更知地球的来历了。宇宙混浊时期仅有弥漫气体在空中扩散,在空中到底发生了什么运动,并从无到有形成了宇宙和万物,用【【自然科学】】理论再设解论问题时,设计出椭圆运动走势图和汪一平科学家正确的圆对数。及一是如质量、二是作用力、三是速度、四是时间长短,五地利条件,还有使用复制出更多能量,是那一种工具,如自行车还是使用飞机,到达目的地,结合起来设解论问题。而且每当加速运动能量极限时,就出现自然律或不匀速周期中,被复制出来的能量也有多少。因此发生谁的质量大,谁就是统一的场,不存在一成不变的规范场,便于人们就像利用算盘演算得数一样,以简易的形象与数理逻辑,推理演绎万物过去还是现在,及将来进化发展中的微观运动上问题,以免你们去地球开展各项科研工作时麻木不仁,和在生活中多生出一些麻烦的事。如以下图

椭圆运动走势图 [见下图]

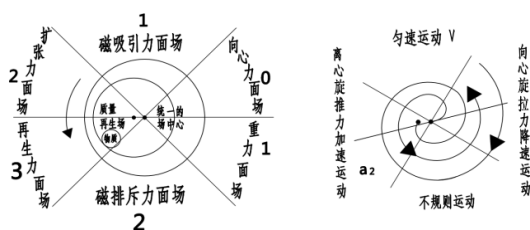

弥漫气体在空中扩散时,发生了湍流如椭圆图所示,磁吸引力面场上气体,从上向下向扩张力面场、再生力面场上运动。由于这两种场上有一股加速离心推力,使它们不断地在加速惯性中将质量复制出了更多再生能量或惯性力,使气体更加快地越过了磁排斥力面场,向重力面场、向心力面场上向上冲击运动。

反而受到这两种场上相反拉力,使气体逐步加大收缩弯曲作椭圆运动。这种椭圆运动在物理上称向心旋,因此得到了向心力加速涡旋环绕。好比乒乓球从一米高度往下落,每次反弹约损失二三十厘米后,但这个高度还是超过了一米高的圆心半径五十厘米。因此,气流不断加速涡旋环绕进化成如黑洞。

进入黑洞空穴中的气体就被系统惯性力,就像被滚雪球似地越滚越大,聚合复制成气旋球团存放在黑洞中的偏心空穴场上。【形成了外壳、小内圈空穴、核状的气旋球团系统的结构】。也是形成了一个原子壳体的开始。

当然,气流环绕运动形成的如同六种力面场的过程,在每一个力面场上外侧气流从上向下运动得快,首先被环绕成一个质量大球状团。如后来演化出白矮星。场面上另一边内侧气流运动速度慢,气流向心环

绕成一个能量少的球状团。如后来演化成暗星球,就发生这六种力面场所上,演化出各种质量的星球,就像树杆周围上长出枝枝杈杈及一片片叶子一样。就发生核聚变似地爆发力,每一个球状团周围也演化出不同质量如气体星球、液态星、固体的星球,又一步步地发生了质量的进化,使宇宙从不规则星系向椭圆星系、棒旋式星系演化,使宇宙不断地作无穷大发展。用地球来说,外侧时速度为 250 公里每秒,在内侧时速度是 190 公里每秒,站到银河系的坐标系内,观察地球。导致内侧时显得太阳引力大,为近日点。结合这个分析,其它行星的近日点,也在银河中心与太阳之间的连线上,只是外侧行星的速度差比较小,更加接近于圆。

宇宙中弥漫热气流就向原子内空穴中心低温处,加速涡旋环绕成了小气旋团,就被系统的离心力推出去,必然同从原子外壳上每一个小空穴中进入的热气流,发生了推挤摩擦发热,就使冷热交界极限处转化出水分子。继改变了进入空穴中心气体的质量,也被系统涡旋力越滚越大,复制出更多像雨核或球状结构。一方面雨核外部的的水分子就向雨核空穴中心流。被雨核旋转复制成水。

由于球壳体外部的热气流不断进入空穴中,加强了系统推挤摩擦发热出高温,就将水转化成新气体。新气体就加强了系统力,推动小内圈的壳体转动更加快,就连续推挤摩擦发热出更加高温高压中,将新气体被转化成化学键及一个个固态小分子。又被旋转复制成小球团,就进化成如同固态原子的壳体。

这时的弥漫气体从空间场进化到原子的实体场上运动,就转化和复制能力增强了一步,不一定以涡旋形式展示表叙。

如原子球壳体半边上至少有三十个小分子结合成的壳体。因此,每一次从小分子与小分子之间的小空穴中进入的热气流,就被向心涡旋环绕复制出共约几百个亚原子球。就像人体中气流进入心脏时,仅瞬间一次就像滚雪球似地,被涡旋复制出几百个白血球一样。因

这些亚原子球就被系统涡旋复制成更大的球状团,也就进化成原子核的群体。就形成了原子的外壳、小内圈空穴、空穴中的原子核三位一体的结构。

外部的热气流更源源不断向原子空穴中心低温处流,发生谁的质量大,谁就是统一的场。首先过渡层中的亚原子自旋时作出涡旋吸力,就像近水楼台先得月一样,将热气流吸进亚原子的空穴中,这些热气流作向心涡旋环绕,就被系统作出离心旋力的气流,推挤摩擦发热出高温高压,就将新气体被转化成固态小分子。又被涡旋复制成更多亚原子,或微粒存放在亚原子壳体内,就增强了亚原子从原子内高处向下冲到到原子核上。这时的原子核已被系统

自旋成结构紧密的小球团, 确成为亚原子硬着陆的跳板, 就像擦边球一样一擦而过, 作切线运动冲过去, 撞击到对面的原子内壁上。由于原子质量大仅发生

太阳黑子运动

向心旋涡产生吸力也是拉力

系统离心力是推力

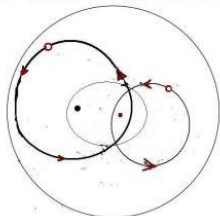

被撞震动, 就将亚原子弹回。不过弹回不到原高处了, 就落在原子核上。

因亚原子壳体也是由若干个小分子圈围排列组成。向下冲的力便使亚原子空穴中若干个小分子, 一个推一个地加大了力推向球壳体的前端。就使前端质量密度增大, 撞击到原子内壁上力就大。这个力可以计算出至少是亚原子质量的三倍力, 而原子内部这一面上有几十甚至几百个的亚原子, 连续不断地向下冲, 就给原子自旋施加了一次次的推力。

撞击被弹回时的亚原子和空穴中的一个小小

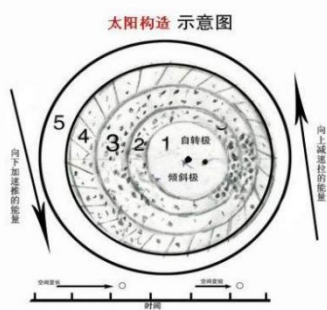

此图是太阳构造示意图, 各点表示米粒和原子分布, 切线表示光球层平流运动
1. 自转以 1500 万度向 2 中角向 3 对旋向 4 空球 6000 度外辐射对旋, 五
色球也是以 1500 万度从外向内辐射对旋从此改变原子质量。

分子, 自身是来不及急转身 再向前冲。因此成反作用消耗了作用力, 就一次比一次被弹回力更小, 直至被抛物线落在原子内壁中部上。亚原子就在原子内壁的弧度上作向低处滚动。因在弧度上向下加速运动, 就受到了系统免费离心力和偏心的作用, 将亚原子空穴中的一个小小分子, 连续性地被推向壳体一边的前端, 也是如同偏心或杠杆的力臂上, 将质量不断被偏心的一边和在加速中, 将亚原子的质量复制出更多能量也是作用力, 因此, 它的运动速度就比一擦而过的切线运动快, 就又能返回到高处再向低处作出一次做功的力。

因切线是直线运动, 仅获得一次性作用力。

当然也有一些质量小的亚原子被弹回后, 就落入原子核中不走了。但这时原子和原子核至少受到了三次作用力。如每一次加速向下冲撞击, 都使原子和

原子核发生弹跳震动一次, 就有三种能量多少的结果。一、被原子弹回时落在原子核上, 就使原子核中若干个亚原子或一个个小分子, 发生互相推挤摩擦发热。二、被弹回时亚原子空穴中的小分子与小分子, 亚原子与亚原子之间, 发生了互相撞击推挤摩擦发热、生电。一个个亚原子就转化成所谓电子球。三、原子内被推挤摩擦就转化出的热气体, 或一个个亚原子就向低温低压处加速冲。实不存在有电子。但为了适应物理学就顺着说生电】

当电子从高温向低温或从上向下, 加速冲到了原子中心另一边的过程中, 电子空穴中一个个小分子也被离心力推向前, 发生了小分子与小分子互相推挤摩擦发热, 将电子进化成能量多所谓的质子。【实应表示原子内一边是作出向心旋力, 使小分子向低温处加速冲, 而中心的小分子被系统作出离心旋力推出去时, 互相发生了推挤摩擦发热, 才另一边进化出能量多的质子】

这时, 质子空穴中一些小分子, 被推挤摩擦就生磁性。或在不同的高温高压中就转化出各种化学键。如将质子中一些小分子, 被高温粘合成多个小分子, 或被推挤摩擦出的磁性吸住, 就由多个小分子结合成的电子簇。有了大质量的电子簇, 当受到加速作用力更强大。如进入电子簇内部的小分子, 必然同系统作出的离心旋力推出去的小分子夹道相逢, 互相推挤摩擦就发热发光。虽然像地面上形成的气旋风瞬间消失了一样。但原子外部的热气流和小分子, 每时每刻向原子壁上每一个小空穴中, 加速向低温处中心环绕, 因此, 原子中心不断地被复制出更多电子簇。也就一个个被离心力推挤摩擦转化出瞬间的光和热。

但它们转化过程并没有消耗掉原子内能量, 反而使电子获得了高温高压向低温低压区加速运动一流而过。人们确给了它美丽的名称, 电荷电流作功了。就加强了原子系统自旋能力, 将原子核中一些小亚原子、椭圆球及不规则体球, 均被离心力作抛物线依次抛出去运动。

所以, 原子内这样有规律地一边作向心旋力复制出电子, 另一边被离心旋力推挤摩擦进化成质子, 并连续运动于上下极磁场上, 就拉断了中心物体旋转的磁感应线, 就从机械能转换成所谓的电流加快运动的能力。

当原子内部发生自然律, 合力运动的环境遭到破坏时, 如一些气体和高温不但已充满原子内部空穴, 还被高速离心旋力推挤到原子外壳边上, 气体和高温就从壳壁上的一个个小空穴中逃逸出壳外, 使原子系统降温降压, 提供出的遗传能量也在大大降低。这时摩擦力、引力、重力等统一了四种作用力, 都作不出功了, 自转作降速。

由于原子质量假设一斤重, 被加速一分钟转到 1000 转, 已转化出更大的惯性力大, 无法使原子一停

就停,也就赢得了力重新调整和运动结构重新调整的,做功过程空间中的时间。向上运动亚原子等又向心收缩做不匀速运动的周期中,就出现元素不同周期性。

而且,如原子核中若干个亚原子被推出去撞击到另一个,形成是群体力。这时原子中的力从电子转化出电磁力了,又进化到核力。

也就是由一个亚原子等粒子,被"向心旋拉力、"离心旋推力"推挤摩擦发热发光的高温高压能量多少,铺设了一条所谓磁场高速公路通道,转化出更多电荷。首先将原子空穴中的一簇簇物质和一个个亚原子,被连锁核聚变反应氢燃烧发生塌缩和熔化或大爆炸。存放在宇宙空间。

因此,使宇宙从无到有原子,又进化到更大质量的暗星球与红巨星液态球。

图2 太阳原始构造物理图像



以上说明了宇宙中暗物质就是弥漫气,暗能量就是"向心旋拉力、"离心旋推力"自然界就是以这两种简单不同推挤摩擦作用力表叙,才改变了宇宙中仅有气体运动的旧面貌。为创造各种新事物,提供遗传复制和转化出新质量的,模范智慧方法作用。

如当暗星球进化到红巨星,特别是恒星转化到白矮星时,那些在星体内氢气体被转化成氦颗粒,更多的氦颗粒被涡旋复制成如更多的黑子,当被进化成更大质量的黑子。从日核中心上部作8字形向下,加速运动到光球外壳最薄处,黑子被转动加快,就像一天天长大的胎儿停留在子宫内一样。就将光球最薄处逐步顶了凸起及凸破,一个个黑子小生命突破光球母壳体鱼贯而出。一次次地被分娩出若干个不同能量的子星球。或在宇宙大爆炸中被分娩出如月球、地球等行星为子星类起源。

[而光球就像一种动物没有产道分娩出后代后,就死亡了一样,存置在太空如蟹状星云。这些星云弥漫的气又在若干年后的向心旋力作用下,又向心旋成新的圆环,在这新的圆环结构若干世纪中,太空中弥漫气,不断地向心旋进入低温的圆环中,又进化出

新气体的星球,再经若干世纪进化成液体及固体的星球,这些演化过程不在此详细述说了。]

那些被大分娩或大爆炸中演化出的地球,在它初期温度高的情况下,首先发生了造山运动。如地壳外面冷却快变硬,地核总是被系统转化出的离心旋力推挤了地幔板块内壁的一边,使地幔板块被推挤摩擦发热了,也使地球朝如太阳一面鼓出度大。而地幔板块上部,(请参看图)

也受到地壳上小活动板块位移运动,被"向心旋"力推挤摩擦发热,使地幔板块内部岩石被转化成高温的熔浆。当地球自转使活动板块从下向上运动时,也使熔浆被移到到夜间位置,由于板块向上运动速度的降慢,推挤摩擦发出的热能和电子也在减少形成了黑夜。因此,冷收缩加快将地壳内侧板块,与板块之间交界活动缝面处气,和地核泄露的液体的熔浆,被冷收缩夹住,就使地壳板块与板块交界活动缝一端的地面,被不断收缩挤压强大气体力或液体力,就像液压千斤顶逐步将地壳上板块,形成的活动缝端头地面顶了凸起,突出的地面形成了山脉。山脉上部冷却快,而山脚下内冷却慢。特别当地面板块又随自转移到扩张力面场时,也就是夜间四时后开始到白天,山脉的根部受力的不同,和朝太阳一面有突出下垂,加速惯性推挤扭拉力的帮助,山峦根部地面就被推拉成低凹,形成河流状或丘陵地面,及地裂缝等奇异地貌。

约十万年,地球已形成了山区、丘陵、平地、低凹、地裂缝等不规则的地形、地貌。这时地壳、地幔板块在球面上同我们星球一样,也就有了三种运动形式才逐步发生各种自然进化的条件:一、朝太阳一面一块块板块,一端发生湍流似地,从上向下依次作突出下垂加速活动。地球这一面就膨胀鼓出度大。形成了球体内这一边空穴大,离中心远。确到好处自旋的离心力也将地核推挤向空穴大的一边,地核作功自旋了。因此特别赤道这一边,一年四季被转化出的热能,演化成一年四季夏季气候。当每一个小活动板块被地球转化出更多惯性力,作从下向上冲击运动,由于自身没有更多能量或力的补充,向上运动的每一块板块下端,又依次作向心收缩弯曲作椭圆运动;也就获得了向心力推挤地核,更偏向在地球空穴大的一边,如同杠杆力臂长的一边复制出力多,就使地球不匀速自旋。二、由于每块小板块自身形状和所处的地理环境有不同,又受到地球被结构性的"向心旋"力和被"离心旋"力推挤等的不同作用力,一些板块在球面上被作位移运动时,有顺时针或逆时针位移运动;三、在那漫长的历史岁月中,地球被不同的作用力构成了椭圆球。因此,赤道上离心力比南北极大,便使南极一块块活动板块的前端,不断受到"离心旋"的推力,和向北极位移受"向心旋"的拉力,又被作合久必分、分久必合向南北极作不匀速的周

期位移运动。

这种地壳板块位移运动在地幔的板块面上，它们的位移运动推挤摩擦发热地幔板块极限时，就为今后转化成火山、地震能量创造了条件，更是为创造转化出更多新事物具备了不规则合力的条件。

首先，地球地面上进入到夏季的大断谷处、高大山川脚下地段活动缝处，地核推挤摩擦出地幔的高温，或火山爆发的热气流，就连绵不断地通过地裂缝冲向了天空。也受到太阳光照等力结合。就是太阳辐射在地表的分布不均，有的地方受热多，气温高，气流就上升形成低压；有的地方受热少，气温低气流下沉，形成高压。而高空却恰好相反，地面是低压的高空正好是高压，地面是高压的高空是低压。这样气流由高压区产生了一阵一阵的湍流向低气压区加速运动。

由于仅利用高空条件运动的气流，受到了前方的阻力，就作涡旋环绕成了椭圆形的大外圈。外部的热气体就源源不断向低温中心加速涡旋。即形成了龙卷风眼空穴。进入龙卷风空穴中心的气流，就被涡旋成气旋团，必然被系统“离心旋”力推出去运动，就驱动了龙卷风的大外圈从高空以喇叭筒式，从大向小加速涡旋中，被复制出更多惯性能量冲向了地面。

我们可以去依次乘以当时质量的大小、作用力、加速度、时间及地利条件计算出，假设是从一万米高空每缩小涡旋一圈，被复制出的能量就使转速加快一次。或大圆圈越大，宇宙间的万物向下运动时，被复制出能量就越多，产生出旋转的风力就能将地面上的物体毁坏或改变形态。如当加速旋转的向心力的气旋团冲到地面时，落下来的点首先在地面上画出了一个涡旋一圈的中心后，就被转化“离心旋”力冲出地面上，画出一个涡旋的中心，由于惯性力大，气旋团弹跳冲向了前方落下时，又转入到是作出“向心旋”力，气旋团的风力在地面上也画出了一个越来越小些的涡旋圈，从涡旋圈空穴中心的气旋团风力，再次被作出离心力冲出去时，气旋风力就转变成狂风刮向地面的前方。

如果龙卷风空穴中伴有其它的物质，就被“向心旋”力加速运动中越绕越紧，和被系统的离心力推挤摩擦发热极限时，就在涡旋中心被高温高压转化成如陨石等物体砸向了地面，地面受到猛烈撞击迸发出的火花也为宇宙空间创造新物质提供了化学的条件。或那股气体从一万米空中向地面作涡旋加速后，就形成了十二级以上的气旋风，必然将地面上物体拆断，或像炮火轰炸一般使物体裂开，或地面上的巨石等都可被风卷起带走，然后抛落坠毁，就像抛玩具一样。也就改变了地面上运动的环境。

因此人们看到天空中有两个气旋团时远时近靠拢运动。一个是被向心涡旋形成的气旋团。一个是被系统转化出离心旋形成的气旋团。也就是一个完整

的龙卷风结构的诞生。

当然几百甚至千公里直径的龙卷风大空穴中，不会仅一两个小球状团环流互绕运动，因此某些质量大的小气旋球状团，必然同向心运动来的热气旋流，发生了推挤摩擦发热、生电。就使冷热交界极限处转化出水分子和被气旋复制成雨核球状团。一方面外部水分子向雨核空穴中心流。被雨核旋转进化成时多时少的酸雾及雨水释放在高空。寒冷的高空将它冻积连接成一片一片大小不一的冰域面，或转化成暴雨区域的天空，特别如今后的海洋高空也会出现万里无云的假象。

你们的飞行器特别要小心，千万不要在短时间内向那个冷热交界极点方飞行，以免高空中被转化出更多雨水或被冻结成的冰。甚至已有结成的小冰块，正从一万多米上空加速向下冲，往往当你们发现时已迟了，就容易发生撞向你们的飞行器，就会出机械事故，甚至机毁人亡。

“那我们怎么飞行呢？”

“你们的飞行器在短时间内必须认真观察高空气候变化，若能升高是上策飞过去。或降下速度或不能快速爬升飞过去。就可躲开冰域面或水海的袭击。

“为什么要降下速度或不能快速爬升飞过去？”“因为这个区域特别海洋万米以上的高空，易形成超强气旋风、进化成冰雹或冰块的最佳区域，包括你们飞行器高速作用力一直向高空前方推挤，就不是雨区域，就像地面上大面积的强大热气流冲向天空负压区域后，向下运动的推挤力能使冷热交界处，转化出水分子并结成冰块，转化出的更大风或雨水落在大地上一样。

所以，这个区域若降了速度飞过去，或你们的飞行器像蛇形飞行前进，自身推挤作用力前方就变小，就不能将前方空气转化出水，和被高空极冷天气冻结成冰块。当然恶劣高空天气中已转化出更多水，并被冻结成一些冰块，或已产生了飓风，正从12000米高空加速向下冲，必然同快速爬升的飞行器迎头对撞，或当你们飞行器掉头的牵引力，会将空中向下冲的冰块牵引，甚至拦腰冲撞上飞行器或机翼，引起双方的大爆炸或大损坏。所以，你们发现空中的问题时，要沉着应对。否则，因这时掉方向的时间差，比不上冰块向下冲的加速度快。

同时你们若向南极飞行，天空中还有一股向心拉力，也容易使你们飞行器数据出错，以上所说仅供你们参考。

你看，高空龙卷风空穴中气流推挤摩擦发热转化出的水，结成一颗颗冰雹和冰块，被离心力加速向外突围，同另一边作向心力气旋团流加速度不同，推挤摩擦时转化出化学反应强大的波，或那些气旋团一个个小分子被向心力进化成电子，受到进一步推挤摩擦时会发出两团刺眼的强光。并随着向心力

推挤摩擦力大,就将另一个气旋团推离中心远。向心力推挤摩擦力小,气旋团就靠近向心力的气旋团,让观察者看到它们是智能时远时近靠拢式地运动。当热气旋团从高空向地面冲击时,撞到了空中的冰或水滴等暗物质时,首先爆发出闪电,接着发出震耳欲聋的打雷声。由于地球的转速处于太阳系的最佳位置,就一阵阵地雨水及冰雹降落在沿途某地区。地面上环境 就起化学反应,产生了第二个飞跃。

一些低凹地区被积水形成河或河流,河流上层被太阳光照,水面上温度高,热气流由于一边的向下运动快,另一边向上运动得速度慢,就作涡旋环绕成小气旋球的壳,也就进化成细胞壁,这些细胞体外部热气流,向低温中心加速涡旋,就被旋转成气旋团及进化成更多的小细胞,小细胞空穴中被向心旋力气流 圈围成一个偏心空穴场.因此水面上热气流就向细胞内低温偏心空穴场上不断进入。发生了同热气流推挤摩擦发热,细胞内就转化出如更多元素 蛋白质,并进化成内脏,就一天天长大进化成小鱼.下颚比上颚长,口略向上翘的鱼,如孔雀、黑玛丽、红剑及其它剑鱼、斑马鱼以及鱼等多属上层鱼,其口型适合吃上层和水面食物。龙鱼也属上层鱼。

这些鱼的排泄物也向水底下落,就转化出水中有很多微生物,并且水面上的热气流,就向河底低温处向心环绕时,就又在河的中层环绕成一个个细胞,进化成了中层鱼。大多数观赏鱼都是中层或中下层鱼,如神仙鱼、七彩神仙鱼、地图鱼如灯鱼、红鼻剪刀及鲢鱼草混等都属此类。而上层鱼的排泄物进化出很多微生物,就成中层鱼的营养品之一,因此,中层鱼营养更丰富 体积也大了.就为渔民创收。

当水面上热气流运动到大河的底部,又涡旋环绕成一个个小细胞,就进化成(底)层鱼,--清道夫、各种鼠鱼等大部分在水体的底层活动的鱼,包括鲤鱼鲫鱼青鱼,泥鳅都属底层鱼。其口型刚好同上层鱼相反,上颚比下颚长,口型朝下,很适合啃食河底泥中的食物,如残饵、藻类。或深海鱼生活在百米以下深海区域,特征是口大、眼大,身体某几处还有发光器。发光器既用于诱捕猎物,也用于引诱配偶。



深海鱼在进化过程中为适应压力极大,极寒冷和黑暗的生存环境而形成了这些特殊习性。深海鱼的栖息地是世界上最特殊的。由于深海中的竞争不如岸边或浅海中那么激烈,使许多原始类群得以存活至今。最重要的深海鱼类群有深海垂钓鱼、鲑鱼及毛口鱼。就引出了大鱼吃小鱼,虾子吃烂泥,强者生存或适者生存及中和之道兴旺啦。

由于深海鱼含有丰富的多不饱和脂肪酸和矿物质。如钙,铁,锌等微量元素,而且还含有维生素 a.b.c 等,所以对人体健康具有以下益处。减少心脏病危险。深海鱼中的欧米茄-3 脂肪酸可以有效的控制冠心病降低胆固醇。深海鱼中的多不饱和脂肪酸把胆固醇从血管中带走,从而降低体内胆固醇的含量降血脂。深海鱼中的多不饱和脂肪酸能持续降低血脂水平,健脑益脑。深海鱼所含的 DHA 能促进视力健全发展,和人脑发育及智能发展,亦是神经系统成长不可或缺的营养,有助于发育和提高免疫力,深海鱼肉含有丰富的蛋白质和矿物质,具有均衡营养,能调节体内水分平衡,提高免疫力,帮助伤口复原及愈合。减少香烟危害。

而且夏季天气热某些地区形成干旱,河底都被晒成裂缝,死鱼腥气味冲上天空,冲上天空的气流,就在空中向下环绕时就又进化成各种鸟类,它们的排泄物,撒散落在大地上,又进化出的很多微生物。

一些地面位移运动推挤摩擦力不断地被加大,地面也被转化出酸水、风和光照等力的作用下,部分地区改变为土壤,或受到地球内的地核推挤摩擦地幔板块,如使赤道地区长年气温高,部分地区还受到地面上强热气流的涡旋环绕,就将岩石爆裂成一个个小碎石,地面就演化成沙漠。

而沙漠地面上的大气环流中心,就像龙卷风中心一样风平浪静,进化出宜人居住的优美环境和有水源。

这些高低不平的地面和越来越多的水面,及水里的鱼死了的腥气味冲上空中,又产生出不同的气

旋流的力度，为地面环境创造转化出一些原始物质或种子啦。如地面上受到日月的精华、天地之甘露的气体不断推挤摩擦作用力的熏陶，产生了第三个飞跃。不同质的合力，却产生了不同质的结果。首先在不同气旋环流涡旋的向心运动中，被旋转成气旋团。就同空穴外向心运动来的热气流，推挤摩擦发热极限时位置处，就被转化出氢及水气。和又在以后一次次气旋环流加速推挤摩擦发热中，转化出了高温高压，进一步将空穴中气被转化出更多新的小分子，被涡旋的系统复制成了高级球体蛋卵，也就是进化成一粒粒的原始种子。

这时原始的种子无论宏观、还是微观，是个体还是群体，它们也按椭圆图规律就像 8 字形运动一样。如原始种子空穴中心，当受到外部向心力来的水或温度的气旋流运动，便使种子开始发大膨胀，种子腰部一边发生了湍流从高处向低处加速运动。就将蛋卵的种子边缘下推挤出一个杈丫。杈丫上小分子被气流作涡旋进入空穴中心，被系统的离心力推出去，首先这一边长出了一个椭圆的根。有了椭圆的根，就有自我复制出能量的体系。当根空穴中小分子被系统离心力推出去时，涡旋运动到另一边稍远点儿处，也长出了一个根的椭圆根须，

如进入根须空穴中心的水气被离心力推出去时，两者的推挤摩擦发热的力小时，转化出的水，仅为种子内转化时提供了合成的能量。当推挤摩擦发热特别大时，就将种子内空穴中的水气，被高温高压转化成固态小分子。有了转化出更多的小分子就被系统自旋，滚成一个个新的如同小细胞结构小分子团，被离心力排列成又一圈层的空穴壁。种子这样的做法，解决了发展从泥土吸收水和小分子的营养供应不足问题。才能为今后核聚变式大发展做出更多模范作用的力。

如当种子中心的偏空穴内，气流被系统转化出的离心力形成了一条条气旋臂，将气流推向种子外壳中上部一边，长出一个离心力运动的胞芽，就在胞芽内空穴中被转化出高温高压，将气又转化成固态的小分子。胞芽一天天长大成一个叶片。

这个叶片实半边中的气流及小分子又作向心涡旋运动，气流冲向另半边上，被涡旋复制成了另半边叶片。进化成完整的叶片作用力更大，就长出枝杆。气流向上围绕枝杆时长出一个胞芽。这个胞芽中心气流冲向另半边枝杆向上运动时，又长出胞芽。由于能量守恒，涡旋成的胞芽长成的叶片不在对称的位置。因此，种子进化成了树杆。这个树杆容量大是叶片万倍，是小枝杆的千倍，是枝杆的百倍。

而且树杆就以漏斗状去作向心涡旋环绕运动，就得到了向心力去克服能量守恒了。树杆和枝杈杈及叶片，都在同时加速长大长粗长高核聚变式地发展。[见下第一张图是果子内部偏心涡旋空穴结构，

被复制出更多能量 形成了一条条离心力的螺旋臂，另一张图冻青树枝上叶子，也按照椭圆图上六种不同能量的力面场上，长出叶子排列成从小向大 又依次从大向小一元复始地进化运动，]



种子这样的做法获得了向心力，继解决了大发展从泥土中根部，吸收水份和小分子供应不足的问题。还为来生储备了更多的能量。如那些枝杈杈叶片涡旋复制出多余的小分子，被离心力将它们存放在枝杈杈上的偏心空穴场中。被推挤摩擦转化水分子，空穴场中更多的水分子，被不同的高温转化出不同质量的气，由于这个位置空穴场所上至少有五六种不同的质量，这些热气流在这五六种不同的质量场所上，进化出也有一瓣瓣的大小并圈围成的花朵。因氧元素和碳元素结合在一起，就形成了二氧化碳。而氧元素、氢元素、碳元素三者通过不同的结合方式，可以形成我们生活中不可缺少的有机物，比如蔗糖、酒精、淀粉等常见生活用品。因此 进化出各种的花朵，有不同的花香花色。就像受到温度高低不同时，爆出来的米花颜色和香味也不一样的味一样。

这些花香花色气味散发在空中，也就同周围的气和小分子进行了合成，在空中发生了从上向下涡旋环绕，就又进化出不同品种的虫虫，或有各种颜色的如花蝴蝶，来此植物茎杆上开出的花朵，进行了传精授粉，便使结出更多好果子。或来帮倒忙进行了对花朵破坏的作用。

当花蕊中被复制出更多小分子，就进化成果实。由于花果空穴各个场力面上也有不同的质量。因此各个场力面上小分子也在加快加速长大。结出了更多的原始单细胞草木种子，去传种接代也有能量上差别了。就像一娘生九子，有的子孙能力大，有的子孙能力小，有的子孙不能传种接代一样。因此有些种子如存在向心力面场上也今后不能再结果或甚至不发芽。

从此，种子解决了生生死死的发展和进化的能量补充问题。当然它们长大时的枝杈杈及叶子，被风吹动树干摇晃，被雨淋浴泥土，也为植物生长得越快助力。如那些原始草木种子，在生存中又不断地受到自然界各种不规则合力运动加工及合成，如风和水

的流动等力加大,又接受了顺自然选择和交配,种子椭圆球空穴中进化出一些有更大发展能力或新的合成能力的物种及杂种。如向心力的气流结成果成母果凹,做出离心力的气旋环绕,结成果凸型。大地进化出了各种草木,阴暗潮湿产生了青苔等植物,热带产生了雨林。以后又在质量大的情况下,被加速推挤摩擦转化出更高的温度时,发生了化学反应将固体物质转化成液体的肉体。并向高级杂交转化时形成了结构。如热气流涡旋质量大使细胞内进化成偏心系统结构,就进化成恐龙、猛犸。北极严寒进化出北极熊,温湿带产生了熊猫,江河内就孵化出了各种水中动物。

可是,那些大型动物特别是恐龙,不去文明地创造生产资料和物质,而是靠强者生存的法则,去滥吃滥杀海洋内一切生物。由于大量捕杀,使海洋生物供不应求。这些恐龙又进化到陆地捕杀无辜生物,一只大恐龙一天如能吃几只最凶狠的老虎。那些被吃死去的各种动物的怨气、怒气及志气在运动。存进恐龙细胞中,旋转就加快,推挤摩擦发热生电就增多。长期就会转化出雄性多、雌性少的不平衡状态,恐龙自然减少和走向灭绝了。短期内它们体内获取的高脂肪高胆白的气体,就被细胞内不断加大推挤摩擦发热出的高温,烧毁成微粒的小分子,细胞内就少了气的空壳,被基因向心力旋臂收获进系统的偏心空穴场,复制出缺质量的空壳细胞。因此,便使恐龙体内其它器官,转化出的蛋白质质量也就在一天天降低,就生各种慢性病。如像癌病或瘟病等加快了恐龙自然灭绝。

并且那些吃剩的尸骨或排泄物的气体,也污染了山峦和海底环境,为促进创造更高级新事物、新物种不断产生提供了合成和转化的条件。你看世界各地特别赤道周围的山峦境地与海底,它们的对流与环流、明与暗、冷与热、干与湿、环境污染与不污染以及各种动物、植物新陈代谢的相互作用的气流较多、较大。

特别地球内部的地核混合气体流中的有机物,通过热能从山脚下板块活动缝内,就像倒竖的龙卷风旋柱,源源不断受管制性向上旋转冲出地壳时,又得到了从山峦流进地裂缝中的物质,同岩石空腔中聚集的氢气、氧气、一氧化碳及其它生命体起源,所需要的各种物质和能量,最终在椭圆气旋里得到统一,被复制成了球状体的细胞,以后在不同地区的球状体偏心的细胞内,被系统转化出的离心力运动时,就被复制出了更多能量,发生了转化及进化。

由于细胞内椭圆统一场上有不同场方面的品质,如西红柿内有六个而香瓜内部只有五个小空穴质量的场,就能复制出力和储存种子了。因此,细胞内空穴中也在不同场方面的品质上,进化出不同功能作用的五脏六腑。而冲出细胞壳上一边的气流涡旋运

动时,进化成一条旋臂,就是进化出一个离心力的手臂,当细胞壳上离心力气流涡旋运动到另一边时,进化成另一条旋臂,就是进化出一条向心力的手臂,有了双手用它来解决吃饭和获取更多能量补充的问题。

细胞中部下一边从上向下加速运动气流,也有作用力大中小。进化成一条腿和脚有关节,并腿稍微短和小点儿。另一边的气流被离心力抛出去涡旋运动时,就进化成的另一条腿和脚有关节,稍微长和大点儿。就加大了解决能量大补充的问题。

但您们要注意,特别晚上走很远生疏的路,去办事或回家,这两条不一样长的腿,就会不停地绕如椭圆圈走,确都走不到你要走到的目的地。不是被鬼迷了路。而是长腿走得快,一条短腿脚走得慢,才绕圈子走。

而且,细胞壁上的空穴,外部的各种营养物质向心运动,被这些器官一步步地转化和复制出更多能量及小分子,是储存在细胞和身体内,因此,一天天一年年进化长大长高,最终进化出不同肤色高级的智慧生物——直立行走的人种。如果受孕胞内气旋质量特别大还产生多胎。如在子宫空穴一边的卵,气流和小分子从上向下运动,被离心力加速环境中的一边,进化出是质量大男性人,而在子宫空穴内气流向上运动消耗能量多。气流就向心涡旋环绕中,只能被复制出龙凤胎的女性人。

那些男性若没良好的道德教育或法律的约束,就狂妄自大放任天性去喝酒,什么处女便是天庭玉浆浆酒,男人都想品一口、多情少妇呀是红酒,喝了这口想那口、情女子呀是瓶葡萄酒,进口甜到心里头、靓丽情人是啤酒,喝了爽心又爽口、把自己老婆确当是白酒,难喝也是整一口、明知小姐是假酒,男人总是偷偷摸摸花钱担风险去偷喝酒的恶习气。

‘请问长官,为什么人类胸口这个位置仅生出两个乳头呀?’因气流被离心力推出肚脐冲向上部到一定位置时,能量不足闹独立王国,就在胸部上一边位置被不断地作向心涡旋环绕运动时,复制出细胞,堆集长成一个乳头的小集团。必然加速进入到小集团中心气旋团,被离心力抛出向前方运动到胸部另一边一定位置,由于没有能量补充,就落下时又作向心涡旋环绕,使气流被复制成一个气旋团的细胞。只些被离心力复制出越来越多的细胞,就又被圈围堆集成一个大点儿的乳头。

‘那为什么女性乳房大?’因为当初进化女性时的气流,当向重力面场向心力面场向上运动时,由于消耗能量多,而自身被复制出的能量少,实作了两次滞留及滞留,得到了向心力作向心涡旋,才进化出真正的女性人。就像地球上板块每当运动到黎明前位置,由于向上运动的能量不足,发生了忽间停顿出现短暂黑暗后,板块被系统惯性作用力再一推挤摩擦生电,转化出光子多 天一亮就亮一样。

所以当细胞内作向心涡旋运动中气流,发生了停顿,就被不断地复制出很多细胞,细胞内的涡旋密码上,进化成女性的人,是女性就进化出个子比男性矮和臀部屁股比男性稍大,就有若干细胞内发出的涡旋作用力,向上冲的干劲大,而且到了胸部开阔面大,但也是越向上运动消耗作用力越多,而且人类直立行走,女性气流作向上冲就降速似停顿下积蓄了能量,并发生了涟漪,就被复制出更多细胞,其中有若干细胞内是发出向心涡旋加速运动,就是告诉你们男子汉,不能将女人惹毛起来,她发起火就是离心力冲上天,甚至要狠狠揍你一顿,火气才能降下来,就得到了向心力再痛你们,

她们被复制出更多的细胞,作向心涡旋和被离心涡旋圈围堆集起来,加大胸口上部进化成了一对大乳房。

嗨,上帝真有灵感,解决了母亲的喂乳和婴儿的吸乳方便问题,但一边乳房小,它有时排出的奶水还不够大肚汉的婴儿吸。

当然,女性的两个大乳房,也为人生增添了一道美丽精彩的风景线。那些身材饱满美丽的女子,散发出的香气味更浓,做什么事都讨巧些,也享受着及是大富翁的老公挣到钱,都自动给老婆吃得好穿得好,好福气,但也负生养出更多好子女的大责任了。

若一些女性在娘胎缺乏营养,被复制出细胞少了,她长大就成了尖屁股女人,她命运就没大屁股女人命运好,需要苦来苦去才发大财。她们虽然辛苦些,但人生的后来乐趣事会多些。当然,性格温柔的女人,一生幸福快乐的事更会多些。

你看鼻孔一个做出离心力就呼气。另一个鼻孔做向心力运动时就吸气。若人不是站立和身体不是扁形,像动物植物那样的圆形腰杆和爬行,身体内气到了这里被复制出细胞的能量就更加多,就能像动物那样长出一排排的乳头。

如果母亲怀孕子女时常有精神压力大和缺少吃各种食物营养,还会对生养下来的特别是女孩,易生如白血病坏病,或为子女一生带来一些生活上烦恼或不幸的事。如进化出的个别男、女孩,他们出生前时,就缺失营养和智慧,出生后的气流力,这能进化成奇异性别的人。如他们甚至不能有生育能力。

夏天死鱼在水面上或地上,或厕所里臭气重冲上空间,一般四十分钟左右从上向下涡旋环绕,就进化成飞回来的是大红头和有特别多的眼球苍蝇,身体上同鱼一样没有毛。而饭锅头上等气力能量小,仅进化出小苍蝇,而且颜色也逊色。

您瞧,各种动物植物呼出的气或死亡后腐烂的气体,进入天空发生了湍流,从上向下加速环绕中形成了气旋团,在旋转中进化成椭圆球形的外壳。外部的热气流进入壳体上空穴中,便向低温加速向心涡旋成一个小小气旋团,存放在偏心的空穴场上,越积越

多就加强了系统转化出离心力,将小气旋团一个一个地被推出去时,同向心来的热气流发生推挤摩擦,由于高度不太高,便被转化成液体的五脏及飞行的鸟。

并且鸟的五脏中热气流扩散冲出壳体,就旋转进化成螺旋边缘下部一个作出离心力的杈,由于杈中的气流上也是按一元复始式运动,就长出了腿脚上爪子无论多少,它也是受到作用力大小,进化出爪子从小向大后便从大向小进化,便一天天地长大成了每一个爪子。就是说每个爪子都不会一样长。当气旋团中的气向另一边作向心运动。另一边也长出了一个椭圆的腿脚,复制出的小细胞,存放在爪子内和脚内,也是有大有小。

这时它壳体吸收外部热气流向心涡旋成团的气,就被离心力抛出壳体的空穴,涡旋进化出翅膀,当气向另一边上运动,做出一个向心力的旋臂,就进化长出稍欠点能量的翅膀。这时鸟体内部发散出的气被冲出体肤上每一个小空穴,就在体皮肤上涡旋成羽,由于每一个翅膀作出拍打活动时力量大,冲出体外的气就长出了羽毛,就起到助飞行,而不是不能助飞行的汗毛。

由于从地面上冲入空气中的气,虽是无孔而不入。但能量多的气冲在高空中,就进化成大鸟类、能量少的气冲在高空低,就进化出小型鸟类。就像我们人类不同水平能力的智慧气,创造发明出各种应有尽有生活必需品和消费品能量不同,来满足人们的不同需求一样。

当然那些飞起来有羽毛的鸟类,就不像苍蝇有那么多小眼睛组合成的眼球。就像我们一些人常饿肚皮做事务事等的质量气流,易进化出小分子存在身体内,就会进化出肾结石、胆结石等病。而有大才华大功德质量人的气,冲向天空高压区向下作向心旋环绕成气旋团,又被离心旋力推挤摩擦出高温高压,将气旋团,转化成石头之类物体,往往同宇宙中转化出陨石稍有区别,它形状像枣梨椭圆形,向心旋力复制出的球小,离心旋力复制出的球大,有些内部还有核棒才更有灵性,才能反应预兆未来的吉祥或祸福。

就是说如你们能力的气流,冲向天空高压区大或小,好与坏,总是被天空达到一定能量时,不断地将高压区气流复制出更多能量,,是向对应的低压区某地面发生陨石或七级以上大地震,或向某个人发出了暗示的信息,你们就要根据天意不同的信息,,提前做好工作,就可得到好的结果。这个不是迷信,你们今后就体会到的,我提前劝你们,到了地球上一定要多做善事,不能为某件事斤斤计较,或打口水仗或武斗打仗,有什么矛盾双方多加强对话沟通。也要双方多些包容的心,或换位思考,就能大事化小,小事化了,否则就会进化出恶报的事来临。

可能你们在学校里学到的哲学,还处于精神第一性或物质第一性的教育,到了地球上您们还会被

灯红柳绿,或一些事情上的财或色等气流,冲昏了头脑,如去抢银行做坏事,虽当时可能得到。但天是复制能量的系统,总有一天法或伦理等,将你无情地摧毁,就害人也害己。

更希望你们这些科学家们,到了地球上各个领域都去认真试一试想一想自我总结吧。如夏天将大便撒旷野的黄土地上,数日暴晒看看,就知地面上大便产生的热气旋流,是作平面椭圆作向心涡旋运动,发生了转化和复制出更多能量去发展。

它不可能像地裂缝内,或海底裂缝内那样的热气旋流,不断地被有管制的拉伸直,向低压的地面上作椭圆向上运动,而且不断地受到地面上的各种有机物,向地裂缝里流.就同热气流一次次地进行合成,加快转化成液态或蛋白质.及进化成人那样的好结果。

所以大便被阳光暴晒转化成的热气旋流,几天时间就进化出是另一种爬行的黑色硬壳虫,只能做成药治疑难重症病。

你看,地裂缝中那种气旋,和有那么多的有机物不断地向气旋中涌进,气旋流就一次次获取到不同的信息,进化出的人有更多的智慧,如能讲各种话的功能器官了。当然,个别人在进化时断了某种有机物涌来合成,就进化出这个人成哑巴。

由于他们有了气 并组合成了系统结构的活体,进入心脏中的气流,被向心力涡旋复制出更多白血球。被离心力推挤摩擦,将白血球转化成红血球,被推出心脏加速运动,就进化出了生命运动。基因两种不同作用力运动的旋臂,自我复制出更多能量使人们生存等问题。两个不同性别男女的结合,才生儿育女,最终又使运动起来的能量不守恒 不绝八代了。也就有了过程中的生老病死的等问题发生。

敬爱的长官,你讲得话倒使我听得越来越糊涂。既然上帝造出了人,而且年老时很少工作不消耗什么能量。还吃得更有营养物质补充,怎么可能还有个死亡的事发生?”

这位小姐问得对,为什么还有个死亡的事发生?他们将呼吸到的气和吃下肚各种营养食物,细胞忙复制,基因忙复制,连睾丸也在忙复制储存能量,那些复制出更多如细胞及转化出的小分子,是被储存在身体内,使人长大长高和更聪明。可身体各组织系统,如血管就难以储存那么多小分子,而且少年前常生病发烧,将身体内气烧毁成小分子,均储存在身体内越来越多,就多消耗血液在身体内加速环绕运动的作用力,血液就流得慢,生各种病的问题出现了。

特别人老了身体各部件如皮肤,还发生萎缩失去弹性衰老,封闭了外部气通过皮肤上毛孔向心肺输送气流,而身体内部转化出的二氧化碳毒气,也难以通过毛孔及时向体外扩散掉。特别人老个子还变低,更加大了消耗气血运动的作用力。所以,人老气不够

用 不死不可能,延寿可以。

你看生长几千年的树木多聪明,它们的系统总是随着树长得更粗更高的同时,还让各个子系统不断长出许多枝枝杈杈及叶片去扩容系统.并且它们从不贪婪吃更多的食物,仅是靠根部吸收土壤中一点儿水气和小分子,来自我复制出更多能量生存发展及长寿。

而且它们受到严寒严热及大自然的骚扰破坏,从不喜怒无常来自残短寿。当它们发现每一次转化后质量还是在降少,复制出更多能量也解决不了系统功能扩容问题。因此,系统内复制出的细胞也在减少。减少了细胞,就可让二氧化碳等毒气,能通过毛孔及时扩散排出掉。这样做,实也删除了一些无用、老化及病体的细胞。为系统功能扩容,使树寿命大大地延长又多活若干年。

所以地球上那些聪明的原始人类,正受这两种作用力驱使,不断地向精神文明和物质文明进步发展,并去创造新的如农业劳动来获取更多物质来延寿。也不断创造发明了工具及武器来消灭恐龙。但这些人种还一丝不挂,仅用树叶或动物的皮,盖在光着身上在寻找食物,和互相交往。对我们没有敌意,好像还有点要亲近似地,如总是注视着我们的衣着打扮。

若地球上突然遭受巨大高温袭击,恐龙首先会死亡倒是好事。但我担心高温结束后这些动物还会进化产生。更何况遇见短期突然高温时,恐龙会立即寻找生存场所,朝水里钻或朝山洞里藏,也不会一下子所有的恐龙在地球上各个地区全部灭绝。这样一来,地球上人类并不可怕,可怕的是恐龙了。

我已做好了这样各方面准备和工作安排,让你们也带些药物去使它永不产生。而且,我们科学家们仿生了万物自主能动技术对抗能量消耗原理,造出了能动机或称指南车也就是永动机,它是经过组合成一个系统的合力来复制出更多力,带到地球上使用。机器结构简单,适用性广,无环境污染,便与操作维修,不消耗外能源。今后你们可以按装在需动力的机器上使用,代替需要能源的发动机和电动机。

现你们放心去地球吧,今后地球就是我们的家。为了打好基础先到地球上去的智慧者们,都是我们社会当今各个领域最有成就最突出的科学家探险家。同时,你们已将我们最先进的仪器设备带到地球上使用,由你们少帅对地球生物资源进行开发,”说着,随手一指:“这位女智者叫成失贞,搞生物和遗传工程研究,她爱人搞的是高能物理和电子工程研究,名字叫石悟。”

大家顺着他手势望去,180厘米高的个子,乌黑的头发下一双浓眉大眼,高高的鼻梁下,一张不善于多开口的嘴,一笑两个酒窝,一副英俊相,正同他

爱人拿好行李站在队伍最前头听候讲话。

“众智慧者们，你们要保持在玛雅星上那种艰苦奋斗、团结互助、奋发进取的精神。还要改掉那些不遵守纪律和不讲道德，仅凭义气勇敢好斗的本性。因有知识的人，会对你们这种私心大的向心力贪得无厌。如别人家老婆总是好的，那怕口头贪污也要沾个光强取豪夺。地球上的人类最反感这种行为。你们到了那里是宗教问题，由懂宗教文化的人先去解决。若是族与族之间矛盾问题，首先理清矛盾发生的症结，同他们开诚布公多交流，大事讲原则，小事讲风格，让矛盾缓和解决。若是经济问题，就要靠行的人，先了解问题的症结，你添添我让让双方协调解决。若是文化理解上差错，就要用文化去解决，去统一他们的思想。到了地球上一切由你们俩分工负责开展各项工作，一定要在最短的时间内将地球开发得比我们现在还要先进！众智慧者，你们有没有决心？”

“有！”大家齐声高喊着。

“好，就是要有这个决心。还要记住到了地球上可能您们就会失聪，无法记得我们的文化，对你们的智慧是毁灭性地重大打击。但不要怕，您们灵魂深处已保存了各种智慧，当您们做着大功德的事业时，在艰难困苦中努力奋斗，实是在开发灵魂深处的智慧，就会在最困难或最危险的时候，出现奇迹助你们如注意，或启发指引你们下一步该怎么去做，就万事大吉。

请没有走的智慧者们，做好治安管理工作，保护好老人和小孩，第一批上机 999 人分两辆飞船，另外两辆装器材和设备，现在开始登机。”

机场上智慧者们紧张而又有秩序地忙碌着登机，一会儿两架装满科学家的飞船起飞，只见一个个未走的智慧者挥舞着彩旗欢送飞船起飞。

突然，两个端着中子枪的青年冲到正装货物的飞船旁，大喊“他们是智慧者，难道我们不是吗？要走一起走，要死一块死！”说着端着枪向船舱爬去，一些想逃生的智慧者们也跟着往上爬，顿时场面陷入一片混乱之中，推挤声、叫骂声混为一团，舱门被拥挤的智慧者们堵住，物资无法进入，警察虽尽极大的努力，却无济于事，赶也赶不走往舱内爬的智慧者，眼看带枪的青年已进入舱门，那个智慧老者命令警察开枪镇压。子弹呼呼地向两个青年射去，一个中弹倒下，手中还拿着中子枪拼命还击，另一个东躲西闪进行还击。枪声异常激烈，想逃跑的智慧者，听见枪声，纷纷向四散逃窜。

防空警报器突然拼命地尖叫着，扬声器中传来：“不明星球还有一刻钟将与玛雅星相撞，请大家迅速撤离。”

只见先前坐在主席台的那位老者急冲冲走到指挥屏幕前，一声令下“开火”，顿时一架架原子发射器将一颗颗新式武器从各个地方射向空中，去拦截这颗失去生命的星球，一会儿功夫，将近 800 亿吨超

物质导弹射在星球各个地面上，尘土飞扬形成一个一个小坑，星球稍微抖动了几下更加凶猛地向着雅玛星撞来。

“不好，快躲！”众猴子们一个个看得惊叫起来，只听一声巨响，两星相撞天空出现一片火海，尘埃在宇宙中飘荡，从此雅玛星上一切文明在太阳系内全部消失了。

北极老人关掉了播放器，心情十分沉重地说，“你们看，刚才那场面可惨不惨可怕不可怕？”

小猴子们被刚才场面惊呆了，好半天才回过神，断断续续地说：“可怕，真可怕！”

“告诉你们当今许多有识之士，对地、月两球未来也十分担心，害怕刚才的悲剧重演。因此有人提议将月球甩掉，让我们地球分六步走逃脱太阳系。你说我们能一点亲情不讲吗？”

“那不行，我老孙在西天取经的路上，被我师傅唐僧好好先生气够了，还被师傅赶走。当听说师傅有难时，我从不见危不救。”悟空斩钉截铁地说。

“对，你是中国人就有中国人的传统和美德，我就是受中国道德文化影响太深，才到花果山请你老孙再度出山。我也知道你对是非成败、喜、怒、哀、乐、愁都‘悟空’了，但你为什么姓孙呀，一万年后还是有人会吹捧你，称你为老大呢。”

悟空笑了起来：“只要别人称我老大，我就会没头没脑了，为人民多做好事，死而后已。”

“好，大圣，那就请你到月球上走一趟，先把这个问题解决掉我们要利用月球这个实验室，为今后地球人更好地生活：

第一、先搞清楚这次奇异光辉究竟是什么原因产生的，它对将来地球与月球有什么危害。

第二、进入月球内部，对月球的起源和月球内有什么物质，和有什么物质变化要搞清楚。

第三、能不能使月球自转加快，因为自转快了，那月球上如演化出来的原子内，就会在两种不同作用力下，推挤摩擦发热生电生水分子增多，就能逐步进化产生出万物。如果不能使月球自转加快，它总有一天会失去引力，也会凶猛地撞击地球，到那时地、地月两球文明将在太阳系消失，也不可能有你花果山了。”

悟空插话道：“对，还是北极老翁为我着想，我老孙肯定要保住花果山这棵摇钱树，否则我的一切精神寄托就没了，财路也断了。”

北极老人见悟空的话同他说到一块来了，接着说道：“你这话很对，我们只要有一线希望，都要尽量保住这个宝地，现在你到月球广寒宫先找嫦娥仙子，叫她帮你再想想法子，你这次去任重道远，时间紧，因为自你出世以来，地球温度也在逐步增高，每年有几十万个物种消失，从现在起如果不注意宇宙变化，就是对我们子孙后代不负责任。”

“北极老人，你不是不知道我老孙是个粗人，只会打打闹闹，哪懂这些科学资料。”说完悟空双手一摊，摆出一副无能为力的样子。

“老祖宗，老祖宗，”只见一个小猴子上前喊了起来：“你资助的那个穷科学家把他带着吧，不懂的就问问他不是更好吗？”

“哎呀，我差点忘了。”悟空拍拍脑袋：“对对对，快将那科呆子小傻子叫来让我先考考他，否则带个不如我的废料去可不行。”一会儿，几个小猴子领进一个中等身材，背已有点驼，身子瘦瘦的，两眼深陷，但炯炯有神的中年人，一进门就问：“老板，你叫我有什么事呀？”

悟空说道：“这位是北极老人，他说目前的月球出现奇异光辉，叫我到月球去查探一下，再帮它治病。我对这玩意一窍不通，我小孙子们说你学有学问，把你一起带着，你愿意去吗？”

科呆子先和北极打了下招呼，然后又对悟空说：“在我最困难的时候是你帮助我，中国有句俗语有恩不报非君子，有仇不报妄为人，今天就是上刀山下火海我也勇往直前。更何况这也是我搞科研的一次千载难逢的极好机会，百想不如一做，我一切听您指挥。”

“好，有你这句话就好办了。但我也要考考你，看你是否回答得出。”悟空想了想说：“刚才北极老人说，如果地球温度过分增高，将来连我这花果山都保不住，这话对不对？”

科呆子接过话题开口说道：“北极老人讲的话很对，你要知道自然界也是由不规则合力统一，才能发生了运动和生存及发展。

如果某一个方面失调，就破坏了这个统一运动中运动的统一。就像果树需要各种条件方能生长、开花结果，如果水被高温蒸发了，哪有水供应果树呢？这时果树也就不能生长，你的花果山就变成荒凉山了。

而今天为什么地球上气候变暖，各种说法不一，因此也治理不到根本上。我认为当前气候急剧增暖，主要是近百年来气候属升温阶段，

特别工业大发展，人类不断发明出各种轮船、汽车、火车、飞机等等快速运动的机具等，产生巨大的推挤摩擦力，转化出的作用力如使海水被形成巨浪的作用力气流。和人类活动越来越频繁的气流，都冲向天空形成如龙卷风等，还使冬季世界性流行病加大发生。

椭圆运动走势图 [见下图]

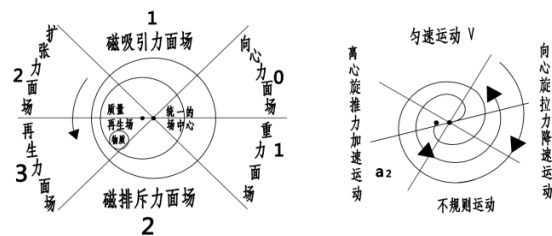

这些气流涡旋加速进入到原子内低温偏心空穴中心，就被原子的偏心系统复制成小气旋团，被离心力抛出偏心空穴中心，就同向心来的热气流及物质或二氧化碳之类的小分子，发生推挤摩擦发热，原子内温度也就不断地被升高等因素，使自然界气候急剧增暖。

而二氧化碳排放量是具备不了这个增温的速度，就像中国秦岭大山，自古以来就形成南北方气候，如从赤道的热气流加速运动到大山处，确被大山挡住。这些热气流就向心涡旋环绕，如形成了更多的原子，那些热空气钻进原子空穴中，便加大了原子内互相撞击，转化出电子簇就增多，就进化成南北方冷气候明显不同的气候。

例如，太阳系的九大行星它没有二氧化碳排放，温度就不应该增高。

当然引起气候变暖的因素较多。用统一场的理论中椭圆图的数学加以解释。

一、如太阳在它总的一生转化过程中，必然物质从低级向高级转化。一个氧原子和一个氢原子结合成羟基后，它的能量是氢原子十七倍。同时那些转化后物质必然在引力、重力、向心力等作用下，不断地涡旋加速向太阳中心环绕运动。就像被滚雪球似地聚合成质量大的如黑子等球状体，就被系统离心力从中心抛出去加速运动，就同向中心运动来的物质，发生推挤摩擦发热，转化出更加高的温度，向对流层中介层加速运动。由于黑子从上向下加速运动越快，受到前方阻力越大，因此，黑子似作 8 字形向心周期地加速环绕，当运动到光球层表面时，便转化出 1500 万度高温，和为核聚变提供了作用力的能源。

当大质量的黑子加速运动到太阳表面时，也引爆小黑子发生了跃斑，必然导致太阳释放的热能相应增高。同时，还会在黑子最多时期看到似三个太阳奇异现象。就可能使地球上温度有所增高。

同时，太阳在围绕自己的倾斜极自旋中，被推挤摩擦发热复制出的力也有明显差别。如处在旋臂上做匀速运动时产生了大春天气候。从旋臂上向下加速运动时，被推挤摩擦发热转化出大夏天，不规则运动时产生出大秋天，从下向上做减速运动时，产生出

大冬天的冷气候的巨大变化。所以太阳约两亿年一个周期中,是逐步远离银河系中心向旋臂外加速运动,所产生出万有引力也逐步增强。太阳周围的一些易燃物质被万有引力捕获,又使太阳内部能量源得到补充,必然导致太阳释放的热能相应增高。

我们地球也是一个大原子,地幔板块朝太阳这面,经常受地核被系统离心力推挤摩擦地幔板块发热,也受到地壳上小活动板块位移运动的向心力推挤摩擦发热,使地幔活动板块接触面坚硬的岩石,被转化成喷射火山等物质的熔岩。另一方面,地幔内部原子被加速推挤摩擦发热,发出的光子就增多,当被复制到更多能量极限时,还产生出地光和极光。地球平时时受到了太阳紫外线反光镜的反射合成后,那些被最大限度控制在地壳深处,气流和热源冲出地壳,撞击到空中电子簇就被转化出光,便使地面上空逐步亮白,再同太阳反光镜结合,就形成了白天,和最热时间不在中午,而是在强作用力面场的下午三至五时。并且非洲地区板块位移运动最快,大气环流推挤摩擦发热也将更多电子簇点亮,非洲地区形成一年四季都是严热的夏季。

当地壳上一块块小活动板块随地球转到从下向上运动在重力面场上时,这种场上运动消耗作用力多。因此板块向心收缩弯曲做降速运动时,复制出的力大大减少,只能被向心力复制出的一个个电子。也失去了太阳紫外线反光镜的反射合成,而且光是向地幔内处射,逐步失去了地球上的光明,形成了地面上黑夜和温度逐步降低最冷的时间表。

而月球同样受到太阳光照,只被地球和太阳的作用力反光镜,使月球朝地球一面的光子,被合成出170度左右高温。可地球仅受到远距离太阳一面光照,虽被转化出的光子,就没这个幸运,仅被很远的太阳转化出几十度的高温。而且离太阳如10000米以上,反而越寒冷等问题。所以太阳的背后可能也有如黑暗的夜。

当地球自旋位移运动向质量大系统,或更大系统作大公转时,必然被大系统和更大系统运动质量所控制,如太阳围绕银河系转到密度波时期,太阳是从下向旋臂上运动,消耗能量多了,转速是最慢时,转化大大地减少,包括在这个旋臂上自旋运动的各种星球,都被复制出的力总体上是最少,因此,就产生出特大冰河期的大冬天冷气候。

所以,不同环境不同的推挤摩擦发热出温度多少,再储存进地球内部和地球深处在这时期中,地幔受推挤摩擦发热也在降低,便使地壳表面和地幔内部都处于越来越向低温阶段走去,如地球还围绕自转极25800年周期中又加大春夏秋冬气候变化,如发生一次小冰河期的气候变化。磁极会倒转。北极地壳内热源增强,上面的冰层就发生了融化,那些沉积在冰层中的尘埃微粒及病菌,被抛入高空。因此冷空

气逐步加速地南下时,就同某一缓冲地区的环境污染再结合,如北京等地区上空就转化出的雾霾加重了,造成人们生活环境恶化。就要人类换思维来改变大自然的运动,如先治天空冷气流流动的强度。如在中国大兴安岭或小兴安岭山顶上,建立一个设备齐全的系统,每年冬季11月起,对北极南下的冷空气进行调控。如北京就少雾霾污染物。而且冬季流行感冒病人也减少了。

到了夏季六月后,就是中国南方梅雨季节快来了。特别是地球不均匀运动五年半周期中期时,北方南下气流是作加速运动,约二十天左右提前将大兴安岭或小兴安岭上,那个控制北极冷空气南下的调控装置,将它启动起来,也就是拦腰切割北方南下强气流几次。或者用十架喷气式飞机,进行几百公里拦腰来回穿插十几次高空。或将冷气流引向需要水的地区。

因此,受到切割的强冷气流,再同赤道热气流在空中发生的推挤摩擦力就小。梅雨季节降水量就减少。

若到了七月底到八月,梅雨水就被台风强气流冲散。可台风也是大天灾,约十至十八天时间内,发生一次台风袭击如福建或浙江等地登陆,造成灾难。若人们提前对太平洋如台湾周围大洋面上,设置在大洋水面上若干个活动式人工太阳能接收器,或海浪发电接收器,并且在洋面上多铺设人工操控的活动式浮岛,夏季炎热光照蒸发的水蒸气少冲上天空,因此,高空热气流向下加速涡旋环绕上千公里,它一次次涡旋作用力就大大降低,龙卷风强度也大大降低。或者在龙卷风未登陆前还是弱时,也可进行人工降雨式向天空投放化学物,来破坏龙卷风涡旋力气,就降低了登陆的龙卷风强度。自然灾害破坏力就大大降低。

这些措施可能比兴修水利成本低,效果好,人类就做了大自然的主人。

而北方特别是地球不均匀运动五年半周期中期快时,北方约六月中旬起雨水多,甚至延迟到十月中旬底,如西北东部内蒙华北东北黄淮北部地区。因此江河发生洪涝灾害。但11月后会转变成雨水少甚至旱灾。

另一方面地球与太阳进化恰恰相反是走向退化,地球将逐步缩小。因它没有质量转化补充的条件,自然能量地核在逐步减小,地幔逐步增大。使地球内地核之类物质,被离心力不断向外推挤,使周围如电子向原子核运动有远近一样,产生出电流就大,自转就加快。更加使地球上光子被太阳紫外线反光作出的热能相应增高。所以,地球在它一生中,所受作用力大小使气候发生冷热变化,是一个不可抗拒的自然规律。例如25年前月球和今天的距离相比就离地球远了1米(请看《海外星云》杂志——广角镜,主持人

龙明),《科学发现报 2009/6/9 — 6/15A4》)因此,地球就形成了像金星那样退化,自身质量逐步降低。

同时,太阳的万有引力增强必然使地球向它靠近,使地球上的气候在它作用下得到合成,发生了不同的气候变化。例如太阳每隔一百年磁场翻翻,对地表温度增高起推波助澜作用。如金星的大气(主要指二氧化碳)比地球厚。

特别今天太阳系在银河系中运动时,正处于大夏天向大秋天过渡争秋夺暑关键时期,复制储存在地球内热能向外释放就多,相应使气候就暖不足奇怪了。

自然界一些不自然现象也会干扰破坏气候环境。如大彗星和小行星撞击地球或经过地球周围,你看约二零零一年一颗一千年回归彗星经过地球后,使江苏地区约两个月内雨水与同期相比明显增多、增大。

同时我们人类的文明,总是自觉不自觉地干扰破坏自然界的文明,如滥采滥伐森林和地下矿产被大量开采,又转入燃烧利用排放产生二氧化碳,也引出了环境污染问题,也会产生温室效应使气候变暖(但二氧化碳未被原子内合成,在空气中可能起到加速万物进化,所需要的气流作用力)。而且那些因素转化出的气流作用力,当您通过计量计算比较,就知道没有那么多的植物、人类大量的繁殖和大量军演爆炸物、汽车、火车、飞机,特别是轮船、军舰在大海大洋中横冲直撞转化出几种巨大的气力冲上天空,加强大气环流强度。同时地球上板块受到这些作用力也多了,位移运动推挤摩擦也在加速,所以二氧化碳排放量仅是杯水车薪的问题了。

除了以上主要原因外,还有许多次要原因:如宇宙中恒星围绕星系运动时,由于星系周围各种场力面上有不同品质,因此运动在那些场力面上就又复制出不同力。如自转不匀速最快时期,宇宙中星球和植物、动物、及人类活动和运动,都处于活跃和能量复制旺盛时期,气候就稍微有点暖,并造成各个地区具有不同的大环流,形成了部分地区暴雨、暴雪或强龙卷风、久旱暴热的气候反常现象,各种自然灾害增多增大。自转不匀速最慢时期气候有点冷,各种自然灾害减少减小。中速时期,气候正常。这些都是自然界进行自我复制能量过程时,所出现的自然现象来对抗能量守恒。

因此,我们必须科学对待,要长期大量开采利用空气中热能和地下热能,及海洋环流产生的热能,特别在海洋上多建造些大型人工塑料棚式活动浮岛,来调节大洋水温度。或利用海浪能源设施进行综合利用如发电等。也能起到减少龙卷风形成和降低它对建筑物破坏程度。或在地震带活动缝内进行调控温度。并在工业、交通人口密集居住地区,夏季向空中喷雾水或地面常撒水化解它。或大量利用电子设

备,就像每家使用电视机一样,来获取使用原子中的热能去烧开水、发电。同时,尽量减少和降低各种机、车、船及超音速飞机、磁悬浮特快列车及军舰等运行速度。或尽快来试产偏心涡旋发动机产品,来彻底解决由燃烧转化出的雾霾等问题。[当然,还要解决火葬场产生出越来越多的尘埃污染空气的问题。也可能古人的木葬,尸体腐烂转化出气冲向天空,起到净化空气的作用。

那土葬长期来说,是利多害处少的问题。

只要长期普及做好以上各项工作,就能一举多得造福人类,定在三至五年后立竿见影降低气候增暖速度。否则单单从减少二氧化碳排放量入手,不但解决不了气候变暖问题。反而中那些别有用心人,利用二氧化碳排放量、汽车质量和烟酒茶,一些水果蔬菜等食品及消费品,易致癌病等,来限制或破坏中国经济大发展的计。

你这个小科呆子说了那么多事我虽然不懂,但对烟酒茶和一些水果蔬菜的食品致癌病死亡,是够全世界不争的事实,怎么能说有问题。

有些话不能同你直接说明,您看今天的烟酒茶水果蔬菜等,已经比过去甚至比古人吃得更少,还吃得更讲卫生,连环境污染都加强治理。

而且那些产品都是贫民老百姓生产出来,平时吃的喝的,比没有吃的人不会更少吧?可他们的发病率甚至死亡率,确比他们少得很多,又是何原因呢?

例如,咳嗽的病人,若一口痰咳不出来,只要抽一两枝香烟,比吃药还来得快,痰立即调出来了。而且抽烟的人肺内,比那些长期发烧挂水输液的肺癌等病人的肺内,拍照出的s克斯光的照片,肺内更清白。

另外,古人如李白醉酒后作出绝句的好诗。士兵每逢打大仗,都大吃大喝用酒来提神,而且有些将士,虽身经百战确都没有死?

再说那些产品都是经济落后的,如边疆地区人民生产为主,也是国家税收来源。解决人民广就业和贫困的问题。

悟空高兴地挥挥手“好了,好了,我的小乖乖,我的饭没让你白吃,原来你还真有两下子。我也听懂了,你就跟我到月球走一趟,回来后成功的经验在地球上推广,到那时你申请发明专利,我就在月球上搞花果山旅游开发,你发小财我发大财啦。”说完悟空和在场的人都哈哈大笑!笑过以后,悟空对北极老人说:“这件事就包在我身上,要么不去,既去了不成功便成仁。哦,还有一事我差点忘了,你能不能将刚才放的那个玩意借给我,等我从月球回来,我还想再看看、研究研究。”

北极又把那播放器拿出来:“可以可以,就算我送给老朋友作个纪念,再告诉你一些事:先前来到地球上的玛雅星智慧者,由于另一艘飞船物资没有降落地球,设备器材不配套,使他们最简单的工具也无

法造出来,如按修理机器所用的配套工具板子、十字起子也无法造出来。虽然他们经一代代科学家不懈努力,使科技又发展到一定水平拥有核反应堆。但一切迟了,不可抗拒的地球围绕自转极转的周期已结束,已进入从旋臂上向下加速运动,所复制出的力,使气候作一元复始的大夏天又来临。虽然这个时间不是太阳系围绕银河系转周期那样漫长两亿年,仅一万多年就可结束的大夏天开始。可他们居住的地方大多被以前北极冰川融化的洪水淹没,或是一些地区又被冰雪覆盖。如地球自转加速离心力加大,使斜极改变大,北极再一次先暴风暴雨成灾,以后逐步产生大冰川。同时生活、工作环境已极端恶劣,还死要面子,发生了各个部族首领争夺资源的战争,使智者大量死亡。

更为奇怪是他们也轻信了谣言,大夏天炎热会毁灭他们,胆小的女人整天哭哭啼啼怕死,男人确大吃大喝寻个好死。不怕死的好汉们都在吹牛皮说,2019年后新的冰河期将逐渐到来,地球上将会发生重大事件。而且地面上人类也会拥有新的科学知识和哲学知识,建立起新的文明世界,不在尚武发展为荣来自残,不在仅用转化去获取能量等新的文明,来生存和大发展。

所以,进入地球地下的人们,已准备好重返地面便与寻找识别,就从南极开始,进行各个地区丈量和测绘地图工作,当测绘到中国地形时,确看见炎黄大地上蚩尤同伏羲打仗时,将大片山林和草料烧毁制造了迷天大雾,睁眼都看不见对面敌人和物,战场上打得非常惨烈,只听到呼天嚎地喊杀声叫声不绝,遍地血流成河,尸体都堆成山,可伏羲还是无法取胜。就将自己使用的指南车(实是永动机车,)赠送给正义之师伏羲,才破了蚩尤在打仗时制造的大雾,结束了旷日持久的战争。

之后,他们就同维拉科查人一道进入地球南北极地下深处生活避暑了。而一些没走的人,躲进深山老林中同非洲地区部份玛雅人,及同地球上的猿人、原始人并经过各种物质的合成,增强了记忆合成。特别是在饮食上将捕获来的长毛动物,先根据各人家爱好进行了整理后,架到火上烧烤熟了再吃,烧烤掉了表层毛的肉,人吃下肚再长出来是短汗毛。

也有些人家不讲卫生吉利之事,包括今天有些人人家不相信这个科学,长期吃肉一些肉体上还遗留了少数没去光毛的动物肉,下锅制作后就吃光了。这样他家有些人或下一代就又返祖长长毛了。如《本草纲目》上劝诫馋嘴人,常吃小鱼,可小鱼体上鱼鳞未除净,就易生鱼鳞病。孕妇如吃了兔肉,生养下来孩子基因上,还易被复制出破嘴唇残疾。

同时,那些父母各自生活环境不同,并吸收到如地球自转约五年半一个不均匀周期运动中,产生出的气候变化,如多吃了某个年份中生长出的植物和动

物的肉,怀孕时就转化出不同的气存入到下一代子女身上的细胞内。并生养出来的那些男女孩,也容易同样分别吃了那些年份中温度变化,生长出的植物和动物的肉,加大了她们身体内转化出营养素的气流,就同父母亲遗传的气再合成,便进化出不同性格和生活习性。那些习性气流就像电波拨通了前生椭圆球状体内另一半,同他、她如一生的命运好坏相匹配脸型,或有缘人的按键密码,包括都可以打开外星人的性感密码,进行婚配。

但有些人身体内进化出的气味,就形成了特殊性格等,还会起诱杀对方顺自然淘汰作用。如一些男人就像采花的蝴蝶一样贪婪情人的花香花色,确蚕为丝多命早亡。或有些球状体内进化出的脸型婚配,或相命书中男女婚配忌宜中如男属鼠女属兔之类属相婚配等,虽容易一见钟情成婚姻。但到一定时间如有了小孩子或事业不顺利,他们俩前生缺少的人格修养,就今生互相关照不够的气流,特别家贫时更会冲撞丈夫,或生重病或家不安或夭亡等问题。因他们俩质量气如同火与木激情,破坏了系统中平衡发展,双方常不为事就吵吵骂骂甚至打架闹离婚等事情。

但婚后处理得好,双方要多想想继续结婚成家了,就要考虑社会影响和下一代子女利益,多体谅包涵对方的缺失,共同为家庭幸福与美满而努力不懈,就是八字稍有缺失,也能破破篱笆好遮风“家和万事兴”。

特别男人要服人管,因这个世界上只有老婆对您真爱,其他她的人都是逢场作戏。女人平时不为事也不要太唠叨、太执强,注意说话方法,不该说的不该管的多些包容,就能补上前生缺失和缺少的人格修养,过平常百姓生活。还能抑制对方发展,少犯错误,起到保护发展对方优点的作用呢。待你们回来,真应该认真仔细看看努力去做好,还要让你子孙后代也要多看看啊,

否则,还认为人类不需合成或去乱合成,就由猿人自然进化或由劳动促使猿进化成人。”

当然,绝大多数地裂缝环境中气流和物质进化成的人,是一个继简单又复杂的进化过程。他们在狭窄的地裂缝环境中被复制出的气能量大打折扣。如扁平的身体内二氧化碳废气流排出体外,就没动物椭圆身体加速度快,因此,通过皮肤上毛孔扩散出去时,仅涡旋进化成汗毛。而头部、手指尖、脚指尖处,就像星系上的星球从下向旋臂上运动,消耗能量多,就作不均匀的降速运动,形成密度波那样,身体内涡旋运动的气流,当从上向下加速运动到了如手指尖、脚指尖等处,就被活动和运动如走路,加速的作用力将细胞进化成骨质的指甲。而头部一侧部位,是从肚脐处被离心力作抛物线抛出去的气流,当运动到头部一边,受到惯性力向上运动时,冲出皮肤上一个个毛孔的小空穴,就形成了像涟漪的力,头上部这一边气

流就发生了涡旋不断地生长出长头发。

头部脸这一边气流运动时转入到做向心力,逃逸出脸上皮肤的毛孔仅长出汗毛,这时的气流已从上向下运动到如眼睛处,由于眼睛常不停地眨动,给它作用力,逃逸出皮肤的气流被进化出眉睫眼毛。当气流运动到嘴部周围,首先嘴常吃食物不停地咬嚼,受到作用力大,终于口内皮肤中的细胞,被进化成骨质的牙齿。更便于嘴咬嚼硬食物。这时气流的作用力减低了,可人劳动作出的强度和男女说话的强度,特别男性做出离心力作用力大而且还根据各人的体质,长出了确是多与少黑与黄等色的胡子,甚至是身体棒男子汉,脸上也多出似胡子的长毛。及身体特殊部位后来也长长毛了。

由于女性质量小,是作出向心涡旋,女性就不易长出很多很长的胡子,除非女强人汗毛深重色似胡子,更不要有精神压力或去修剪它,否则会越修剪越长成胡子。这个强大的气流,甚至会为女性生养出男孩机会多,而且身体棒还发病率少等优势。

从此,上帝给予人类更好形象和智慧及力量,男女身体上进化成没有明显长毛的子孙后代,去完成统一和谐自然界万物的工作使命,更具权威性。”

一个小猴子突然上前拉住北极老人的胳膊,迷惑不解地问道

“北极老人,那些躲进地球内避暑的人,为什么还要再回到地面上来生活呀,而且他们现在驾驶着飞碟常在地球上到处窜,好像在搞什么阴谋。

“不是在搞什么阴谋。因为现在地球内被两种不同作用力长年累月推挤磨擦,已被复制出更多能量,地球就又围绕倾斜极作一元复始绕着转,由于从下向上运动消耗能量多,作出离心力也降低。地幔熔浆的热气流就逐步减弱扩散到如赤道地面上。就向南北极低温处对流增强。同时,离心力降低,地核推挤摩擦出的热能和居住在地核内人们生活和工作产生的热能多了,就像夏天太阳光照射在地面上一样,一阵阵的闷热扩散不出地壳外了。使那些生活在地核及地壳内环境中的人们,一个个身体又受不了。而且那里发生了瘟疫到处流行蔓延,整天各种人都去执政机关,要求早日回到从前居住过的地面上生活。

因此,他们正在研究如何重返地面生活。可派去的人带回的各种信息是不容乐观的,如现在地球上已不是当初几亿年前人生活那样,今天见逃兵荒的人就驱赶,连讨饭花子都抓,一些能源被地面上众多人口耗散掉。而且他们现在科技也发达,是不好对付了。更何况我们这么多人口,一下子全部跑到地面上,肯定同他们有大矛盾,硬碰硬不是上策。所以先解决地面上百十亿人口问题。有人提议和平共处,有人提议出了地面就好办,或去外太空发展.或先毁灭他们所有核武器。

他们决策人考虑这些都不是最佳办法,如毁灭

所有核武器,地球上至少百年核污染。连我们所有的地核人甚至全部遭殃。现在最好利用他们文化落后,引发他们内斗,或让他们生各种病大量人员死亡,再经宣传为传染病,来恫吓他们.就发病率和死亡的人更多了,那我们五六百年后重返地面,就万无一失坐享其成你们大财富。更比核大战效果大.而且没有副作用。

因这些地球内人种同你们不同,他们只怕热不怕冷,热度稍微高些就死了。您看,现在地球内热度已向南北极扩散,一些冰川、冰山都开始融化或断裂了。所以他们一次次忙着出来寻找原来的居住地。可找来找去找不到原来设置地标的村庄。确看到了一处处新造出一幢幢大楼房或大桥等建筑物。他们更加惊慌了,众多科学家们就乘多架飞碟到各地考察调研,为今后800年左右住在什么地方作好准备。”

“那他们就会霸占我的花果山了,你看我老孙该怎么办”

“不错,肯定要同你争财路是要小心点,不能把他们惹毛起来,后果就严重了,就会同你拚命对着干。您先赶快去月球把那件急事办好。到时候我帮助您看山,同他们交涉,双方友好合作相处,任何人就动不了你花果山一点财产,你还是齐天大圣发大财呀。”说完北极将播放器递给悟空,接着说:“大圣,我北极那个地方磁场倒转时间不能太长,否则会出事的,此事就拜托你们了。”

悟空见北极老人腾云离去,拉着科呆子的手立即腾云驾雾要去月球。

“老板不能这样走,让我准备一下,那里不但缺氧失重,而且还有各种有害物质甚至一些幅射伤身体,我们要做些防护设施。”

悟空松开手,拍拍科呆子的肩膀说:“对对对,我真忘了,上次我大闹天空时,差点被老君的炉火烧得送命。后来王母娘娘舍不得,说我这猴子将来还会闯祸,送我一件八宝衣防身。此衣取经后,我一直没用过,这次就把它带着,给你防防身吧。”说完悟空叫小猴子从箱子里拿出八宝衣,同科呆子的东西一同放在包里。

悟空见一切收拾妥当,将小大王和老管家及小猴子们都喊来一一关照:“我们今天为了人类美好未来和长治久安,就要同科呆子到月球上去了,至于什么时间能回来还不清楚。因此家里一切事情就交给你小大王负责领导,当领导的要学会管理,学会用人。你要有事业心和荣誉感,带领大家将各项工作搞出新的成绩来。另外我的老管家,你要多协助小老板对企业管理工作,每个月收支帐目交给他看一次,使他抓工作月月有新成绩的好老板。”我从月球回来会对你们论功行赏的。

“请大圣放心,我会尽心尽职配合小大王将各项工作搞上去,望您多多保重,祝您早日归来。”

小猴子们齐声喊道：“祝老祖宗一路顺风，祝老祖宗早日胜利归来！”

“再见，再见！”

悟空同科呆子挥着手向大家告别，腾云驾雾飞向月球，科呆子直觉得风声在两耳边呼呼直响，地球渐渐在眼前越来越小，一会儿功夫来到了月球上空，悟空落下云头，站稳了脚步说“科呆子，你的感觉怎么样？”

“大圣，刚刚才开始升空的时候，我心里难受极了，好像刀绞似地。后来好些了，我敢睁开眼东张张西望望了。哎，宇宙多美呀！更可贵是朝地球望去，只能看见中国的长城，其它的一切文明都看不到，这可是我们中华民族的骄傲和伟大啊！”

“是呀，中华民族在世界上万年文明史中，确实是个伟大的了不起的民族。”正说着，突然不知从什么地方跑来一个混身是铁的人，手里还拿着一根“啪、啪”直响的棍子向悟空不停地挥舞着，嘴里咕噜地说着什么。

“科呆子，这个东西在干什么？”大圣问道。

“他说他是天国人，名字叫杜计门，月球是他们第一个登上的，他享有领土主权，不许任何人侵犯他的利益，否则将用武力驱赶出去。”科呆子轻蔑地说道。

“真是岂有此理，你给我告诉他，月球是宇宙人的共同财富，任何星球的人都有权开发利用。”大圣急了直蹬脚。

科呆子将悟空的话向杜计门翻译了一遍，一会儿，又对悟空说道“大圣，你看这个家伙不讲理，他说他们总统叫宇航员向世界宣布，月球是他们第一个登上的，月球就是他们的领土，说我们来就是侵犯，问我们是什么人，有多大本领敢这等藐视强大的天国。”

悟空嘲笑地说道：“这个人哦噜哦噜地讲话，我老祖宗听了真发腻，告诉你这个小伙计，请先站稳脚步，我的身世把你吓着我可不担责任，你且认真听：自小生来手段强，乾坤万里有名扬，当时颖悟落仙道，昔日传来不老方，立志拜投方寸地，虔心参见圣人乡，学成变化无量佛，宇宙长空任我狂，闲在山前把虎伏，闷来海内把龙降，祖居花果称王位，水帘洞里逞刚强，几番有意图天界，数次无知夺上方，御赐齐天名大圣，赦封又赠美猴王，只因宴设蟠桃会，无简相邀我性刚，暗闯瑶池偷玉液，私行玉阁饮琼浆，龙肝凤髓曾偷吃，百味珍希我窃尝，千载蟠桃我受用，万年丹药任充肠，天空异物般般取，圣府奇珍件件藏，玉帝访我有手段，即发天兵摆战场，九口瞿恶星遭我贬，五方凶宿被我伤，昔日天将皆天敌，十万雄师不敢当，威逼玉皇传旨意，灌江小圣把兵扬，相持七十单二变，各弄精神个个强，南海观音来助战，净瓶杨柳也相帮，老君又使金刚套，把我擒拿到上方，绑见玉皇张大帝，曹官

考较罪该当，即差大力开刀斩，刀砍头皮火焰光，百计千方弄不死，将吾押进老君堂，六丁神火炉中炼，炼得浑身硬似钢，七七数完开鼎看，我身跳出又凶张，诸神闭户无遮挡，众圣商量把佛央。其实如来多法力，果然智慧广无量，手中赌赛翻斤斗，将山压我不能强，玉皇才设宴会。西域方称极乐场，压困老孙五百载，一些茶饭不曾尝，金蝉长老临凡世，东土差他拜佛乡，欲取真经回上国，大唐帝主度先亡，观音劝我皈依善，秉教迦持不放狂，解脱离山根下难，又去西天取经章。”

“原来你是个偷天大盗，不要啰嗦看家伙！”杜计门的电击棒已到悟空的头顶。

悟空站着让都未让不慌不忙地说“你是说的是那一世纪的话，我对不讲理的政治不感兴趣，去寻找好的文化，来对社会上先进与落后，穷和富，国与国之间利益矛盾及理解力差别等事，用文化来大统一意志和平衡各种矛盾，使社会更和谐发展，怎能是个偷天大盗。同你该是个好朋友和为贵。但今天月球是人类共同财富，绝不允许发生争夺宇宙的核战争。江湖上行话大家抬着混都有一口饭吃。千万不能站队，把自己揶进去不值得，要想世界安宁，靠武力解放人的文化是越解问题越复杂。天下事大家事，多交流你添添我让让去解决各种事及行动。或让联合国大会表决调解去解决问题。

否则，我们猴子们绝不是书生菩萨心，文的化解不了就武的自卫，就会发生像玛雅人那样，各个部族首领为争夺资源的核战争，而毁灭了世界也毁灭了自己。我的看法请你转告总统，都不要凭感情用事。”

“是是，我一定奉告一定奉告。”灰溜溜地走了。

科呆子边收拾东西边望着悟空说“大圣，我不是怕死，活了几十年从未打过架，这次我见他想要你命，真的豁出去了拿起垮包就要打他。”

“不能乱来，江湖上混拳不打笑脸，特别人民内部矛盾及公共场所，最好是不理不睬不开口，‘忍’是上策尽快走开。恶人必被恶人治。”说完悟空同科呆子匆匆往广寒宫走去。

一会儿工夫来到了月宫前，悟空指着宫门说：“科呆子你看世间变化多大，我在盛唐取经时曾来过这里，那时是一片富丽堂皇。今天却已变得冷冷清清一片萧条，宫门也没有当年那么华丽了。这几百年风风雨雨使中国也饱受了各种创伤，特别清朝末年更加一片凄凉，多亏中国出了毛泽东和邓小平两个伟人，否则还不是同这里一个样子。”

“是呀，中国的几千年封建并非偶然，没中央集权制管理，就一盘散沙。就要有强大的军队、公安和随机应变果断执政能力。还必须夺取政权后，还要同中国太极道德文化及儒释道文化结合起来用就更好。

“对！中国人习惯家长制结构下管理，可能一切大事就顺了！到了里面你听我的，不要多说话看我眼

色行事。”

“是，我听你的。”科呆子点点头。悟空朝里面大声喊道：“嫦娥仙子，嫦娥仙子，你的老相好来了，还不快快出来迎接。”

正喊着，只见嫦娥从里面慌慌张张跑了出来，一看是孙悟空，顿时又惊又喜“哎，你这该死的猴头怎么一去就没有音信了，我还以为你骨头化成灰了，谁知还活着。”

悟空耍了一个猴脸：“这就是你的不对了，刚见面就不吉利的话，我们这些同性恋如有不幸不是要把你想死了。”说完悟空向嫦娥调情地一笑。”

嫦娥仙子对着悟空鼻子一指：“都是有孙子的人，到现在还不诚实，快快到宫里坐吧。”

“嘿嘿，不说不笑不成老少嘛！”说着悟空随嫦娥来到宫内，嫦娥招呼坐下，宫女端上茶来招呼大家。

嫦娥问道：“大圣，你这么多年来还没变老像，现在忙些什么事呀”。

悟空得意地说：“嫦娥仙子你不知道，我从前的花果山同你广寒宫一样，来一个朋友都说我老多了。可这几年国家搞改革开放我积极参加，并利用花果山这天然资源大力发展旅游业。加上我是名人整天许许多多游客围着我问这问那，钞票滚滚而来，一年少说能赚几十万，多说几百万元。真是‘财发精神爽，家宽出少年’。

同时，我老孙年轻时有年轻的健身美容护肤一套，你看我年轻时出门旗袍一穿，胭脂口红一涂，朝人家一坐，摆出一副太太、小姐气派。到了家里就不像一个人了，一身工作衣里里外外忙上忙下，比一个佣人还辛苦，但不忘美容事。首先，保持一个良好的睡眠及平静愉快的心态看世界，在中药房配等量轻粉、滑石、杏仁去皮研成末，用水蒸熟后加少量冰片，再用鸡蛋清调成药膏装进瓶子。洗脸后将药膏敷在脸上抹擦些，每日一两次，一个月后脸色就红润如玉。如脸有皱纹，取木瓜除去皮和二两械仁，加杏仁一两，猪油一两，一起捣碎均匀，每夜睡前擦脸，一星期后皱纹尽去，好似年青十岁。如有蓝斑，将柠檬切成片来磨擦雀斑患处，可令雀斑润渐消退。如有粉刺丘疹，压出柠檬汁液，每天涂于患处几次，能吸出皮肤内的油脂，排出毛孔内的污垢沉积物。

洗头漂洗时，也可在清水中滴入数滴柠檬汁液和半匙白酸，就能令头发乌黑发亮。头发如有一两根白发拔除时，就用生姜汁涂擦拔除处毛孔，这样白发就不会再生长出。

你看你手上戴的，耳上坠的，项脖套的都是金银首饰，从我所知，你是生在酉月也就是十月的女子，正是金旺木衰。戴金多对身体不利，如生了病还会加重病情。把它拿掉，就自然会减轻病情。总之感觉不舒服的都不要戴不要做。”

“还有这个事吗？”

“是真的，长期佩戴金银首饰一定要根据本人五行相克的需要，有的人佩戴金银手饰有利，有的人坚决不能戴。轻则影响运气和身体健康，重者残废以至丧命。”

“那我不打扮就不显得我尊贵了。你教我该怎么办？”

“是呀，女人不打扮不行。待我回去办一些好玉器首饰送给你，这个玉器首饰佩戴就不挑人，对身体有利。我曾在2001年购了一双戴在手上玉镯，送我山东泰山脚下大诗人小燕子，曾在荆门大学学报编辑。谁知我被那个商人蒙了是不值钱的玉石，就对身体有利作用不大，我心中一直内疚。现在我有经验了，定会找行家去办，送她满意的玉器首饰。

我们女人就是要从多方面来包装自己。我在青春时同你现在一样乳房平平的，没有一点女孩气魄吸引力，1、可以往乳房上涂一些荷尔蒙进行磨擦；2、经常要站立，行走时坚持挺胸收腹的正确姿势；3、坚持锻炼胸部肌肉运动，如游泳。尤其具蝶游，自由游泳最易使胸部肌肉强韧，乳房丰满。或起睡前或有机会时间，做韵律操等也行。

现在老了用六钱芒硝溶于清水，每月洗眼一次。一年下来目光有神，视力如儿童一般，看书看报绝无困难，我过得真开心。一些不入时的人见我每天欢天喜地蹦蹦跳跳，穿的干干净净花枝花梢说我成老妖怪了。连那些互不相识原不想进公园内游玩，特别那些男游客，眼睛直转盯住我望个不停，甚至拿出大把钞票花也不心痛”。

“这个世道，猴子还是猴子，你就不带着我一道发发财，我在宫里真闷死了，你看我是否老多了。”说着嫦娥指指脸上皱纹，一副沮丧的样子。

“嫦娥，您不要急，我老孙在家发财的时候就经常惦记着我一些老朋友们，特别是你。一个女子没有经商之路和经验，就靠一点家产钱越用越少。俗话说愁一愁白了头，我来帮你走致富的路，帮你出出点子想想办法行吗？”

“真是这样吗？”

“那还有假！”

“就请你说说看，怎么样才能使我发大财。”

“你的心倒黑一开始就想发大财，那怎么可能。商场就是战场，我老孙不是吹，不要自以为有天时地利人和就可以搞什么项目。私人大老板特别要记住，你是帅才还是将才。现在这社会选项目要准，因地制宜，因人制宜，通常办厂、经商经验不足时投资大的，见效慢的不搞，钱少贪大求洋大发展不能搞，需上门推销或责任大的项目以及设备低劣的也不搞。

别人开浴室、网吧、废品站、地磅房、舞厅，一拥而上多如毛牛我就不能大搞。现在这社会骗子、无赖不讲理的事也多，老实就是无能。老板对外经营要有过人的社交应变能力，对内管理能领导好职工共

同奋斗大发展的能力,才能当大老板。而且,首先要需多少万元投资?你当地能有多少客户或消费量,及万一情况时资金来源,要预做准确。不能想像有多少铁杆朋友和关系户,必定先照顾您的生意?不能想像投资上去每个月利润可观?一些不可预测的事如大工伤大灾情或被骗去几十万元等事发生。

开店容易守店难。你就要觉悟快,君子爱财取之有道多动脑筋该挣的钱就要挣,一步一个脚印老老实实地从小干起逐步式发展。或水平不够态度潦老实实在去打工,一年还能攒些钱。

我来帮老大姐搞开发,不要你出资金出劳力,只要你出场地。在这个地方搞开发没来前在家就想好了,现在有钱的人多了,第一步就是先搞旅游业,让他们来月球寻寻刺激,欣赏宇宙的风光享受天堂极乐世界的快乐。第二步我要在这里大搞房地产开发,为今后大量移民做好准备,使这里变为第二人间,到处莺歌燕舞一派生机勃勃的景象。”

嫦娥听得激动地说“果真能这样,我真要感谢你老孙,真是个大好人。”

“那还有假,我还带了一个科学专家来,叫科呆子。”顺手一指:“他是搞科学和开发的专家,我特地带他来考察月球能不能开发。”

嫦娥又细细地打量科呆子一会说道:“见面时我心想,这么好个年轻人,一不像老猪,二不像沙僧,怎么同你跑一块了?”

“怎么,同我老孙跑一块就不好了,你把我还当初年轻时打打闹闹那个死脑筋。今天市场经济,人才最重要。俗话说的好,一个好汉三个帮,一个篱笆三个桩。我除财务现金不放权外,甚至随身还带一个笔记本,记一记重要的往来账和今后工作安排及一些信息,还要记录清清楚楚。如姓名、手机号、厂地址、什么产品。其它方面一旦竞争上岗,只以政绩不轻意换人。生产、经营、技术、管理上舍得投入,从不包罗万象,都用能人管。如在生产上和技术上,就是花高资也要用一个修机和能改机的多面手,机修工大师傅。而且我连基建都画好样子定好调子,让主管人同施工单位订好质量、价格、安全等合同,今后有什么矛盾由他们直接同施工方交涉处理问题。还广泛采纳有智谋人的好建议。并且遵守善用长工恶用牛原则用人,就能为员工创造更多福利事业。

并利用门卫传达员、医务室的医生,对一些工人闲聊时的思想动态苗头,进行思想转化工作或反应给行政干部处理,来解决一些工人具体思想或生活困难问题。使工人长期安心在企业工作。

可有一次我正同刁难客户谈生意,我老管家见我谈了两个多小时,就跑来说,老板身体不好,下午再谈,可我急性子人说,去去,你忙你的事,种田人那能顾衣。可他生气说,快80岁的人,不可能巴结我,为我好,就气走了。

从此后他给我每个月总帐又亏本了。我知道他玩我。但我说知道了,我会加强管理,包括我个人还给客户的贷款钱,都要告诉总管。或记上我个人日记本上。从此后他每月给我有往来账了。

像科呆子这人极忠诚老实,从不惹黑道上人,从不搭不三不四的人,从不放过向超过他的人学习的机会,从不把钱浪费在异性身上做无聊的事,家庭经济条件又差有一股奋进能吃苦。而且技术上是多面手,最适合我用人策略。他敢搞被科学家判处死刑的偏心涡旋发动机也就是永动机,来解决世界今后能源问题,以及揭开宇宙如地球自转不匀速等难题。

一搞就是几十年。饿着肚子搞,带着病在搞,承受着巨大的精神压力和经济压力在拼命搞。可以说,老实人没钱人办什么事都难。今天市场经济里,一些新生的资本家那有一点孺商品质实更坏了,对零星业务要么不肯做,要么头昂到天上瞎要价。更不像伟人所说的那样,富起来人会帮助一些没有富起来的人,甚至有些人更黑,如铸造厂

老板当初学文化本事没有,可到市场经济里只认钱从不要脸,1998年6月时,对科研人员的十个铸件共51斤重,先用笔写出8800元一吨铸件。后立即将身体一转,就将纸条撕毁说,零星业务不认吨,一件95元十件950元。连有才德的大学生他企业都凭他高兴才录用。资产至少上亿发了大财,成为小牛皮,及另一个厂冯老总等人。

我见科呆子在外办事这么难,也被人家欺负够了真舍不得他。而且他一专多能才华,非常适合我入之道如开发新产品的条件,就出钱来资助他搞发明。没想到北极老人到我那里说,你这地方出现了奇异光辉的一些不正常现象,要我到你这里查看处理一下,以防月球出事。并且我也想在月球搞旅游开发,首先要将这个问题查清楚。如果是病,俗话说得好,有权不能狂,有钱不能忘,有病不能等呀。所以,我将科呆子也带来查看是不是月球生病了,和有没有开发价值?”

“大圣,你不说我倒想不起来,我最近也发现有这个现象,有时宫内光线变暗,我以为是有人老了眼花了,生活单调缺少营养等原因,照你这么说就请大科学家帮我找找原因,将病治好,早日让你开发,跟着你沾点发大财的光,我也就开心啦。”说着就向科呆子望去。

“谢谢嫦娥仙子,我会尽力同老板密切配合搞好这次工作。但有一点,我们在地球上就争论过,月球上开发得分6个阶段约需3000年时间,如果在这个时间月球发生意外,我们不是白费一番心血了吗?有人提出将月球甩掉,或让它自我爆炸,我们老板坚决不同意。”说着科呆子向悟空望去。

悟空接过话茬说:“那肯定,多年的老朋友可不能丢。”

“那真要吓死我了，就请您大科学家赶快想想办法。”

科呆子点点头接着说：“从我研究的情况来看，那也是不科学的想法，在家老板要我拿方案，我说定法不是法，到了月球上先把各方面情况搞清楚才能作结论。因此，就同老板一块来了，刚才听您仙子所讲也发现了这个奇异光辉现象，室内光线也变暗，那我就同老板抓紧到地宫内，也就是到你月核中心去看个究竟，才能制定出解决问题的方法来。”

嫦娥连忙打断科呆子的话头：“我的老天，你们俩不能进去，那里十分危险，还有高温、高压和一些放射性物质及有害气体都在里面，有一次我的一个宫女不知，将地宫门才开了一点缝，一股较强的光就把她眼睛射瞎，没有几天就死了，从此再也没有人敢打开这个大门。”

“嫦娥仙子，俗话说，雪中送炭真君子，锦上添花是小人，我老孙从来为朋友都是两肋插刀，肝胆相照，有钱钱帮忙，没钱力帮忙。今天既来了你怕出事，那就将地宫大门钥匙给我，让我们自己去打开。”悟空边说着边从包里拿出八宝衣，叫科呆子穿上。科呆子接过八宝衣问道：“老板你没有衣服怎么办”

“这不成问题，”悟空说着拔了一根毫毛，朝掌上一放一吹，顿时一件一模一样的八宝衣摆在悟空面前。

嫦娥仙子见他们执意要去，并已穿好八宝衣，只好战战兢兢地将钥匙交给悟空，一再关照万一情况不妙，就赶快回头。悟空接过钥匙：“你尽管放心，我是刽子手父亲老杀头的，还会把老命丢在地宫里吗。”说完悟空一个跟头云已将科呆子带到地宫门前，悟空打开了锁推开门，科呆子就往里走，悟空连忙用力将他往旁一拉，就在这时一股强风破门而出，将地宫门都刮跑了。

“好险！”科呆子伸了下舌头。

狂风过后，他们朝里一望，黑洞洞的伸手不见五指。“科呆子，我是火眼金睛，让我在前带路。”说完，悟空把帽子理了理，腰一弯，头一低，同科呆子走进了地宫门。走了一会儿，光线好些了，不知什么东西，将悟空脚下一绊，差点跌倒在地，然后只听一声怪喊：“是什么家伙不长眼，竟敢打扰我睡觉！”悟空先是一惊，定睛一看，只见那东西方头方脑，粗手笨脚，人不像人，鬼不像鬼，从未见过这个玩艺。

“嗨，你是什么玩艺，把我孙大圣摔倒那里就影响我开发，你可担当不起。”

“我是月亮板块，你就是大闹天空的孙悟空吗？”“正是我老孙，还不快快让路。”

“孙大圣，不是我头发长见识短，你保唐僧去西天取经，难道苦当真没有吃够。再说你如今当了老板，够吃够混就行了，何必还到月球上再来吃这个苦呢？”

“我老孙与众不同，我追求的是人生价值和名垂青史。不错，我是因为去西天取经干过一番大事业而出名了。但那是过去的事，今天是改革开放年代，用毛主席话说‘不要吃老本要立新功’。因此，我老孙也赶这个潮头，在市场经济里也要搞出个名堂，为四化多作贡献。”

“我看没有必要出这个风头，事业成功，不但要吃很多苦头，而且还要得罪坑害很多人。你看历史的楚霸王项羽，只轻信仁慈刘邦的妄言，放了他一马，不仅坑害了自己，也坑害了多少亲朋好友，最后家破人亡，自刎于乌江。

再如成功的成吉思汗，直到他脚下的白骨堆成山，才统一了中国，而且他是历史上疆域最大的一个皇帝，可后来人还笑他‘只识弯弓射大雕’你想想看，人生成功还有什么价值可言？”月亮板块反驳说。

“你给我少废话，让我走路。”说完悟空眼睛一翻，金箍棒一横。

“既然你是死脑筋，那就丢下买路钱。”月亮板块耍起了无赖。

“你跟我还玩这套，看家伙。”悟空说着挥起金箍棒对月亮板块就打。月亮板块也不示弱，挥舞着石块兵器与悟空大战起来，顿时飞沙走石呼呼直响。悟空见这个家伙虽力大无穷，打斗却不成套路，一会儿就得了它一个破绽，一棒就把它打得一分两片，瘫倒在地。突然地面出现了一条裂缝，清水涌涌往上冒。

“科呆子，这是怎么回事？”

“老板，你们两人交手这么凶，把我尿都吓出来了。”

“怎么，这地上的水难道是你没出息的尿吗？”

“不是，不是，那是地下水啊，这下我们在这里开发就有大希望了。”科呆子激动极了。

“你说什么呀，人们都说月球上不可能有水，即使有水也被太阳高温蒸发了。”悟空不相信地说着。

“对呀，节是月面水被蒸发了，但月面下的水就不容易被蒸发了，因为月球被作用力自旋后，必然发生月面上的板块位移推挤扭拉向心运动，使月幔板块面被磨擦发热，就在月亮板块与月幔板块面上交界极限处，就转化出月地下水。

而月核被系统的离心力向外推挤摩擦力，使月幔板块内壁上被推挤摩擦发热生电、使月幔的岩石被转化成熔岩，这种热温度不断向月壳的低温处对流，就使月球内部在一定深度地区被转化出更多地下水。好比我们地球上干旱的沙漠地下，就在地下冷热源极限处，也被转化出大量的地下水资源，储藏在地下，甚至还会进化成更多的石油。

所以月球同其它自旋的行星一样，地下或地面上都会有水或不同的液体，这不过多少或不同的地点位置及有所不同的矿物质呀！”

“我可不信，让我再打打看究竟有多少水”。说完，

用金箍棒不停地往地下打。

“老板,不要打了不要打了,再打我们俩就不好走了,你看这水已越来越多了。”

“好好,我听你的不打了,先让我尝尝这个水的滋味,”悟空说着弯下腰,双手一腕捧水就喝。

“老板这个水不能喝,有毒。”科呆子急忙上前阻止。

“你这个科呆子,这个地方水怎么可能会有毒呢?告诉你,先前我在西天取经的路上学到各种先进知识。如讲饮食卫生知识,因此我不是心坏将讨到饭菜,凡是富人家就给师傅、沙僧和我吃。那些穷人家施舍乱七八糟,就给猪八戒大师弟吃。我们也是按劳付酬,我每天愁这愁那,特别如师傅的安全,或我们那一天才能修行功德圆满,取回真经,我就还回花果山,当草头王享清福,再不吃这些苦。

可望来望去确各种妖魔鬼怪偷袭我们。真心焦碎了吃得饮食虽然比老猪好。确没有猪老弟槽里吃食,圈里畅痒,从不烦这烦那。给他的饭食不论好丑吃够饱。还在取经的路上寻找各种乐 开开心。有一次沙僧老弟说他,下一下悟空给你的饭食不能吃,全部要倒掉。他说怕什么,饿了就吃从不挑食,每天至少睡足了一个元宝觉,老猪养得比你们肥头大脑,就是真功夫。

后来我在花果山搞旅游时,一些太太和小姐到了我那里,嘴里干得直冒烟,就是不喝我的水,说什么不是纯净水、蒸馏水,不卫生有环境污染。我向她们解释人体需要各种原始物质进行合成,包括每天晨练时吸收到的夜间合成进化后元素多的新鲜氧气,就对身体越有益。更何况这深山老林的湖水,没有工厂,没有受有害物质污染,你们看我的孙子孙女们,世世代代都喝这个水,哪个得了癌症或气管炎都是身体棒棒的。

再说,太干净了也不是什么好事,如一位科学家介绍,伦敦癌症研究所对一批富裕家庭的儿童进行抽样调查,结果发现他们患血癌的机会是八十年前的十倍。社会越来越发达,有些父母将家里打扫得一尘不染,孩子们无法接触到任何细菌去训练免疫系统,反而不利于他们的成长!如蔬菜遭遇害虫入侵时会产生一种抗体,人类食用以后就能得到相同的抗菌效力。

所以一些布满黑点的蔬菜并不代表不健康,相反对我们健康还会有点好处。可是她们就是不听,就是不喝。后来我把商标写上‘神仙乐’天然水,两元钱一瓶,我的乖乖,先是卖不掉,后来不够卖,这些太太小姐说:‘喝了孙悟空神仙乐天然水,我们放心了,喝到嘴里最后还感到甜蜜蜜的滋味,真比城里自来水好喝!’”

“是呀,在我们没有彻底了解科学之前,还是精神放松些凭着自己感觉走为好,更不要以为吃了某

一点食物,就能生什么大病。节是受了严重寒凉,医生说已进化成了病毒。我就多喝热生姜茶水,床上放暖和一些,认真睡觉两三天,病也好了。更不容易生什么大病。”

“其实我们也有一套卫生管理措施,保证从山上淌下来的水,只受大自然对人体有利物的‘污染’合成,来满足身体各功能的需求,当然口感要比自来水好喝。世上的事情就怕不懂科学,夸大事实宣传来余利,造成人们精神污染和恐惧不安,这样就容易多生抑郁灾害病,被吓死的人也多,那医院和火葬场或生意人就发洋财了。

算了,我已喝了几口水,可我在这里学习不了那些太太小姐的经验,整天烦这烦哪,甚至去找医院开些药解毒了,科呆子我们俩就是这个苦命.还是继续赶路。”

科呆子拿起背包同悟空正向前走,远远望见一个黑脸大汉向悟空边招手边喊道:“老板,老板,我这里有宝卖,要不要?”

悟空一听,心想此人有宝卖,我倒要瞧瞧有什么宝贝,主意已定,回答说:“你有什么宝卖呀?”说着悟空已到黑脸大汉面前。

“就是你脚下那个黑乎乎、亮晶晶的东西。”

科呆子上前用手一抓,一看像煤碳,就问道:“怎么你们这里也产煤碳吗?”

“是呀,就是太少了,只有少数地方能产煤。”那黑脸大汉回答说。

“少数地方也不可能产煤呀,我在上学时老师讲的清清楚楚,煤碳的形成是一些原始大森林经地壳变动,年复一年的沉压孵化成的,沉压积的越深,年数越长,煤碳质量就越好。我知道你们月球上从未有过原始森林,怎么可能会有煤碳呢?”科呆子不相信地问着。

悟空好奇地站在一旁听他们辩论着。

黑脸大汉突然大喊一声:“快,让开。”他一把将科呆子拉到一旁,再拉悟空时已迟了,说时迟那时快,一股热流将悟空八宝衣烧焦了,悟空边扑火苗,边脱下烧焦的八宝衣,嘴里喃喃地说:“假货,倒底假货不管用”。说着往地下一扔,拔了一根毫毛,又变了件新的穿上。问道:“科呆子,刚才这股热流怎么这么厉害?把我八宝衣都烧坏了。”

“是呀,真厉害,我要问问这位黑脸大哥。”

“小伙计,这股热流来自我们月球内‘月核’这个造物主,它除了自身的高温高压,还被月球自旋的偏心系统转化出的离心力,不断去推挤月幔板块摩擦发热增温后,使月幔转化成熔岩,熔岩的高温就向低温的月壳地区加速运动。必然同月壳板块位移动在地幔板块面上,向心运动来的冷气流对撞在极限地段,就转化出更多的地下水或转化出一些新物质。当月壳内推挤摩擦发热转化出更加高温高压时,就使地

下水被转化出‘混合烃’油。由于‘混合烃’油受到推挤摩擦发热出更加高温高压，就发生了像天然气引起了燃烧爆炸一样，就发生了月震或火山爆发，将冰冷的月壳的岩石层破碎加工，那些未燃烧完的‘混合烃’油渗透入破碎的岩石中，就又在月球自转不匀速的能量进一步将绝对封闭静置环境状态下，使岩石被进化成能燃烧的‘石头’煤炭来。

悟空在旁见他们讲起来没完没了，心里嘀咕还有事情要办，就对黑脸大汉说：“好，感谢你的介绍，我们也听懂了，除了知道现有煤碳形成的因素外，还有地核推挤摩擦出的高温高压和地下水多少被转化出‘混合烃’油这个大因素，才转化出煤碳来。科呆子，你也不要再问，生意就这么定，待我们回家派车来运时再谈价格，再见！”

说完拉着科呆子继续往前走。路旁突然出现一个女子：“老板，你怎么也到这个地方来啦？”那女子热情问道。

“怎么，你这个小姐认识我吗？”悟空纳闷，望望这位女子一副凶像，心想不是好惹的角色，我们还是抓紧赶路。

正要走，那女子又说道：“怎么不认识，赫赫有名的大闹天宫的孙猴子，哪个不知哪个不晓得呀。”说完小姐咯咯地笑了。

“嗨，你这个小姐讲话怎么这么粗，幸亏我孙子孙女不在场，要是被他们听到外面人这样不尊重我，他们也学坏，也喊我猴子、老猴子。好了，今天算败在你手，今后望多多关照些，我还有事没有时间同你闲谈。”说完就和科呆子往前走。

“大圣，前边不能走，上次到这里探宝的人，才跨进一只脚，整个身子就烂掉了。你若不信，去看看吧，还剩一条腿未腐化。”随手往前面一指。

科呆子顺她手势走近一看，果真还有一条腿未腐化，顿时吓了一跳，连忙说“大圣，这个地方真不能走，我们赶快往回头走。”

“不行，科呆子，我是从来不走回头路，请问小姐，这个地方是化生池，还是宰杀场？”

“不是，不是。”小姐连忙摇头说。

“那为什么还有一条腿未腐化？”悟空有些不解。

“哎呀，提起这话可长了，那条腿是 6500 万年前玛雅星上智慧者的，他们也想到这里来探测、开发，由于不熟悉地形就造成了这个后果，所以我劝你们不要走这个地方。”

“不行，你们这个地方是什么秽地。”悟空说道。

“这个地方并不秽到处是宝，你看上面雾气腾腾的是天然气，下面乌黑的是石油呀。”小姐又指指地下说。

“什么，你们月球上也有石油吗？”悟空惊喜地跳起来大喊道：“我要发大财了！我要发大财了！”

“是呀，我们这里也有石油，但质量差些不如你

们地球上的。”小姐对悟空说。

“那当然，这里没有大量的动物尸体，所以质量肯定没有我们地球上石油质量好。”悟空有点得意了。

“不对，不对，”小姐说道：“动物尸体只是个外因，你看你们地球上自然界也不搞计划生育，为什么植物、动物总是那么相对平衡。所以，不能单单这么一个条件就产生那么多石油和天然气。如为什么赤道周围特别多？”

“你这位小姐说得不科学。”科呆子插嘴反驳道：“产生石油的先决条件不能有任何怀疑，你没有脚下的尸体化合物，是绝对产生不了石油的。”

“你的理论是牛顿时代的，我认为不同质的合力，在统一场中可以被转化出不同质的结果。我们这里虽没有大量动物尸体，但我们月核被离心力不断地从空穴中向外推挤摩擦月幔板块，使它发热增温了。再受到月壳板块位移向心运动推挤摩擦，使月幔板块上热源更加大向月壳低温处对流，在冷热交界极限处就转化出更多水分子，被复制出地下水。这些地下水在月幔板块高温高压极限时。被转化成‘混合烃’油。又在不规则合力运动的统一场中，进一步被系统内高温高压封闭静置加工发酵。最终转化出石油”。

“按你这么说，不规则合力运动是个大发明家了。”科呆子问道。

“那当然了，你要知道，运动结构组合好坏，是决定事物成败的关键，就拿个《致富 300 例》一书中的实例加以说明，请你认真听好。农民为了节约成本养猪，变废为宝，他们将晒干的稻草用饲料粉碎机或弹棉花机粉成糠，并加适当其它物质配制而成为精饲料，去搭配喂猪养鱼养鸡。其方法合成虽简单，但若有一点疏忽都不能成功。你看它的制作方法：将 0.7 公斤生石灰放入池中，加 10 倍水搅拌，冲熔静置 15 分钟后，取出上层清液，不要石灰渣，再将石灰清液加水释至 250 公斤后放入 0.1 公斤小苏打，食盐 0.6 公斤，稻草灰 0.1 公斤（就是将原稻草烧成灰为稻草灰），再进行搅拌，均匀形成调制液，再将 100 公斤稻草糠粉放入调制液中，并不断翻动，使其干湿均匀，然后装入池内或仿生袋，边装边压实，再用双层薄膜将全部池子或仿生袋覆盖住并紧贴池壁，然后用泥土将四壁封严压紧，不能有任何气体和雨水进入，在有一定压力的环境下让它静置 20 天以上。

这个严格的静置环境也就是自转不匀速转换中瞬间的无功能补充机遇环境。才使质量全部被转化，及再生和重新组合的机制过程，最后达到了质量被复制出的能量或作用力，都不守恒，就是数量是以前的稻草的三倍重量，而且进化后的质量好，高于玉米和稻谷的粗蛋白，粗脂肪，并且还含有 18 种基本氨基酸，都高于玉米和稻谷饲料。可消化性和生物性都优于粮食饲料，适口性也好。

这就是将以上运动形式和条件归纳起来,在这个强制统一场中去制作,或用统一场的理论去分析它就知,这样做才能产生转化出新质量和被复制出更多能量。如果我们每个人掌握了这个规律,就能寻找合成或机遇,在遇事中随明、处世上中和,让事物顺着自己意图向善的方向发展,使人生在捷径道路上前进。

“小姐,你讲的倒使我越来越糊涂了,世界上那有这种强制统一场,才能产生转化出新质量和被复制出更多能量,简直是胡说八道。”

“大圣,你这伙计怎么出口伤人,我也不是好惹的,看在你面子上我先问他几个问题,若答不出休怪我不客气。”小姐有点生气了。

悟空望着科呆子:“你这个小老爹,我刚出门就关照你不要多开口,别人说得好坏你听到就是了,这下好了惹麻烦了吧。”

“老板,你不要怕让她问。”科呆子信心十足地说。

“好,你这个人嘴还硬,我若问你深了你会说我故意刁难,只问你地球为什么自转时会出现不匀速现象?人为什么要睡觉?为什么太阳自转时黑子在球面上有多有少周期性的变化?好了,我也不多问,就这三个问题你给我解答。”

“这个,这个……”科呆子抓着头发在想着,悟空在一旁连连催着:“快说呀,若答不出来我可要教训你了。”说着悟空挽起袖子假装要打。

“大圣你让开。”小姐将悟空推开,抓住科呆子领口说:“我这三个问题其实是一个答案,你都答不出是复制不出更多能量力引起的,还想搞永动机发明。我今天不狠狠揍你,你就不会觉悟出去博览群书,或到自然界万物如宇宙棒旋式、漩涡式星系中找到永动机车模型,就能觉悟再来解答吧。”说完,拉着科呆子就打。

只见科呆子被小姐推来打去的一副可怜相,渐渐地悟空舍不得了:“小姐,这次看在我面子上就饶他这一次,不要再打了。”

“不行。”说着左右开弓又是两个嘴巴,鲜血从科呆子的嘴角流了出来。

悟空这下可火了,大喊一声:“住手,我的人哪允许你这样教训,打狗还该看主人面,既然你一点面子不给看家伙。”说完,悟空抽出金箍棒向对方拦腰打去。小姐也不示弱拿出双鼓剑迎击,两人战了20多个回合,小姐渐渐招架不住口一张,浓烟滚滚,大火迎面向悟空烧去,只见八宝衣又被烧着。悟空就地一滚,一个扫堂腿将小姐扫倒在地,小姐翻身一滚把洞中的石油点着了。顿时轰的一声,油海火光冲天,浓烟滚滚,火越烧越旺,大火蒸的人气都喘不过气来。悟空赶忙将金箍棒对天一指,转了两下,口中念念有词:“雷公现身……”顿时昏雾朦胧,浓云滚滚,洞顶塌了一大片,只见雷公倒骑火兽下天关,电母生嗔乱

掣金蛇离牛府,雷打闪霍。

科呆子眯着眼,望着空中问道:“老板,那沉雷护闪、乒乒乓乓、山崩地裂之势,真是吓死人,据说这雷专打做坏事的人,是吗?”

“是呀,有些雷击是奇怪,进了屋子里转弯抹角找人打。可能是那些神不知鬼不觉做坏事的人,当雷打电闪时,他们心中太害怕,大脑内脑电波中电子就容易放大,同天地相串联而遭雷击。只要你多积善事和学会防雷知识,不要惹它,意不要心情太紧张或带有导电物体在身边、或站在大树下、或在屋檐下躲雨,一般不会遭雷击。

当然,若遇到质量大的光子球发生的雷击,它在空中向地面加速运动中,被复制出的能量多的随机性,不但毁坏建筑物的力特别强大,还使人们防不胜防了。

同时,女人不要在恶劣环境或恶劣气候中受孕,如大风、大雾、大寒、大暑,特别雷雨时要避房事;因雷电霹雳,天地晦冥,日月薄蚀,虹蜺地动的混沌之气,将破坏人体内椭圆运动之气的合成,若卸大者,则损人,神不吉。损男百位,令女得病。生下来的子,必癫玩愚,暗哑、聋、贵、挛、跛、盲、眇、多短寿,或生下来的子女性欲不好,而这些男子多数是个老实人,不会亲昵抚摸,每次还猴急急地就败下阵来,可小新娘子也不懂让他败下阵来二十分钟后连着做,这样一个月内连续做几次爱,一两个月后早泄病就慢慢好了。却急着为这一点小事闹离婚多。【但这种男人适宜做苦工作如瓦工之类】。这是从根本上来解决优生的人出生,和小家庭的性福生活呀,并不是迷信色彩是有科学道理的。

你要知道,现在做坏事的人多了,若没有雷公来管来执法惩罚,他们更无法无天。雷公呀,真要将那些贪脏枉法之官、忤逆不孝之子、偷盗诈骗、不讲道德的无赖黑心肠之人多打死几个示众才好。”

“那为什么会打雷打闪呀?避雷针能防雷击吗?”

“上帝不会掷骰子。雷的形成可能是那些地面上强热气流和尘埃微粒,随着如夏天太平洋的海水被暴晒,形成强大热气流直冲天空向高压区运动,高压区产生了一阵一阵的湍流就向低气压区地面加速运动时,形成涡旋环绕的气旋团,就将气旋团中的尘埃微粒和水分子被旋转复制成粒子,当向地面冲击时,首先撞到空中雨水结成的冰上或暗物质上,首先爆发出打闪光。有一些强闪光射向地面,实是做不匀速的向心涡旋运动,就被聚合复制成中心有空穴的球形光子,球形光子空穴中心的物质,被离心力推挤摩擦便转化出一次电磁波的放电过程。如当从上向下加速运动撞到冰块或雨核或撞到暗物质上时,就形成像树木那样受到的向心力和离心力推挤,进化成树干上长出枝枝杈杈似地放电,还发光先打闪了,紧接

着就像热油锅中放了点冷水一样，就爆发出震耳欲聋的打雷声。或使雨核及冰域面被它高温高压，被转化成混合烃油时也会爆发出打雷声。

因此，当电磁波受到地面作用力导航时，就发生雷击毁坏建筑物和伤害人及动物的事件。你看美国南卡罗莱纳州一个 58 岁男子五次遭雷劈五离婚，现又遭雷劈，六次击中昏迷，这次脚掌被烧伤，腿部还起了水泡。请你想一想，他身上如没有那种导航物体，电磁波就不可能一次次会打他半死吗。或雷电真是高压电，定击死他。

虽然美国自由国家，离婚总的不光彩，可能雷电磁波已知他不轨行为，以示警告他注意培养夫妻感情，就不会再离婚了。当然，有些魔难大的人生了些坏病或残疾，如眼突然瞎、哑巴及偏头痛等病，自己贫穷没钱医或医不好时。经雷的电磁波理疗，就能击通这些人经络病灶，立即治好他们如眼瞎、哑巴及偏头痛等病，使他们受到了上天给他们生活上的幸福呀。

如我在西天取经的路上，有一次金箍棒扛在肩上，而且走在大树下遭到了雷击，当时一股热流冲进我左太阳穴内，好像感觉一股热流在按摩似地，突然咔嚓一声响雷，我以为这下彻底完蛋啦。可我不但没死。经这一雷击将我左边头脑病痛处大大地减轻。另一边太阳穴没遭雷击还是那样痛。可能我做的好事还不多，没受到上天给我彻底治好头痛病得到人生大幸福。

至于现在小小的避雷针作用是否可避雷，我认为可能心灵上安慰，它如像卫星天线一样大托盘面广大些来防雷击，甚至大托盘设计在可调心轴上，下轴承孔固定在弹簧端头，节使遭受到连续雷击，均击在卫星天线大托盘上，就将雷击力在弹簧上发生震动或弹跳，来防雷击效果会更好些。而且可长期使用。”

只听那雷声越发振响，悟空见还没有下雨，金箍棒对天又一指转了几下，念念有词：“龙王现身……”只见东海、南海、北海、西海四龙王纷纷赶到。“大圣，有什么事需要帮忙的？”

悟空回答说：“快将大火浇灭了”。东海龙王连忙发施号令，顿时雨漫乾坤，天上银河泻，地下白浪滔，神龙抬起长江往下倒。

“好家伙，这些龙王真够朋友。”悟空感慨地说着。

“大圣，不能叫它们再浇了，火好象越浇越旺。”科呆子焦急地喊了起来。

悟空一望，果真不错，大火有增无减，问道：“科呆子，这是什么原因呀，这么多水都灭不熄。”

“估计油失火，不能用水灭，水里面有氧气，和水比油重，只有火刚开始燃烧时，没法子可以用水猛泼把火扑下去，象这样的大火，它们下的雨再大也没有用，等于帮倒忙。”科呆子解释给悟空听。

“喂喂，四海龙王，不浇了，不浇了，你们赶快

回去吧，谢谢你们了。”悟空对空中喊道。龙王们听了，身子一摆，头一摇，各自回龙宫去了。

大火还在烧着，火光直冲月宫外，悟空突然想起用沙子熄火，把金箍棒又对天一指，转了几圈，念念有词道：“推沙童子现身……”只见推沙童子赶到，不敢怠慢，与布石郎君各显神威，满天沙石往下撒，顿时火势锐减。科呆子也从包里拿出玻璃瓶一个个往火海中摔，不多时大火整个熄灭了，地下浓烟还在滚滚冒着，推沙童子和布石朗君见火已熄灭，就悄悄回去交令。

悟空见科呆子刚才拿的瓶子，甩到什么地方火就熄，问：“这是什么家伙，这么厉害？”“老板，这是专门灭油失火的灭火弹，它可以使这里立即出现真空，以此来灭火。”悟空见地下还冒烟，就顺手在包里拿了一个往下攒。

“老板，一般纯油失火，只要地面温度不高，一般就不要再掷灭火弹了，如果是草房和棉花仓库失火，还在冒烟，可就要认真检查。火虽然当时熄灭了，往往经过一段时间，甚至人们才睡觉，它又烧起来了。对油库失火还要注意油桶会爆炸，这家伙爆炸可厉害啦，能飞上天落下砸到谁身上，人就没命啦。”

“喔。这下我也学到一点灭火知识，同时我也知道月球出现奇异光辉原来是火和烟作的乱，你看那边天和这边天的颜色就不同，好像变暗了。但为什么光辉久久不能散去呢？”

“这个问题很简单。”科呆子很神气地说，“从现在情况来说，月亮内烟雾太大，而月球万有引力太弱，所以久久不能散去。但我们在地球上所见到的阿尔芬斯环形山光辉，突然变亮、变暗、变红、变蓝、发光等，可能同这是两码事。它是月核运动同月亮上板块环形山位移运动，或快或慢的推挤摩擦发热放电多少引起的有关。自转快时推挤摩擦发热产生的光子就多，逃逸出空穴或是不规则活动缝，就同地球摩擦发热发的光或太阳发的光反光镜反射合成后就亮白。自转慢时摩擦发热少，就逐步随着强度减弱使光从白、变蓝、变红、变暗，就像彩色花蝴蝶的翅膀震动快慢，发生的颜色深浅变化一样。当然是否还有其它原因，那最好等深入到月核内认真检查后，再作最后结论。”

“好吧，那大火也熄了，烟也没有了，我们就抓紧赶路。”

“老板，你看你像不像个人了，满身是汗，脸上黑一块，白一块，找点水把脸洗一下，再走不迟。”

“我反正是老脸菩萨，等到有水地方再说。”说完悟空往前大步走去，突然悟空往后退了几步，狠命地甩着脚，将僧鞋甩脱了才停止，脱下僧袜，只见脚上被烫的红通通的，火辣辣隐隐作痛。“我的乖乖，真要油煎趴蹄了，还好没有烫得起泡，是轻伤。”

“烫了起泡也不怕，治烫伤的土方草药可多，如



烫伤不重用牙膏或酱油涂抹些就行了。也可用：地榆 21 克，大黄 10 克，刘寄奴 10 克，苦楝皮 10 克。将以上四味药共研成（或打成）极细粉末，用香油调敷，一天 3 次，一般 3-7 天可痊愈。烫伤立即止疼，愈后不留疤痕

若有大泡要先挑破，后再涂药膏。

此方药简力专，价格低廉，使用方便，适于推广，可造福一方。不要因为简单而看不起，希望大家重视！

也可用白酒外敷，用纱布或棉花沾酒精敷在烫伤处，不停地往烫伤处滴酒，不使它干燥，轻者半小时，重者一小时，虽然才敷上去有些疼，但一会儿就不痛，无论轻者、重者今后不会发炎、化脓，没有毒火攻心之虑。”

“你说的真是呆话，我们出门办事的就能希望出事吗？科呆子这条路真的不能走，但我不走回头路，去查下路。”

“是，老板你先休息一会儿，我去查下路。”科呆子认真查看地形，发现此地是《论地震》一书中所介绍的弧形褶皱带，是由弧形褶皱带凹侧中间部分的直线形挤压带共同组成的，其形像是山字形似的构造，在这弧形凹侧中间部分就是这块油田，有若干直线形挤压带，脊柱的主轴正对着前弧的顶点，但没有到达前弧，同时在脊柱与前弧中间，有比较平坦的马蹄形盾地，这山字形构造是向赤道方向扭错运动的。

“老板，我们从油田这个方向往外走，再从这个方向往里走，虽然弯点路，但不算多。”

“好，我们就顺这条路走，”说着俩人拿好行李大步往前走去，渐渐感到路面越来越窄，越来越难走。

“科呆子，到地核还有多远？”

“按理论说，我们还早呢，大约才走八分之一路，而且我们要走十多天夜间路后才到白天，这时路面才宽才好走些。因月球自转一圈，相当于我们地球上二十多天时间。”

“我的天呀，把我累死了，别人说上天难，我看入地更难。算了，今天就不走了，吃饭、休息、睡觉。”

“怎么，你成神了还需吃饭、睡觉吗？”

“什么神不神你懂个屁，我们称正直的人为神，搞歪门邪道的人为鬼，反对意见的人为魔家。也好比您们科学家水平如研究员教授导师博士等的职称的表叙一样。

或我说四句话，‘秋风秋霜树叶黄，自然规律不可挡，随波逐流亦随明，处世中和幸福长。’儒家说这是作的一首诗，佛家说这是作的一首记子，道家说这是作出一首颂，老百姓说什么它妈的诗呀颂呀记子，是编的顺口溜流二言。而江湖上一些下九流的派系，如‘关王’‘走阴差’的人，就可利用它惑弄凡人，才能勤到人家的钱财。否则她们直来直去不弄神捉鬼，就难勤到钱财或贡品。当然她们也有点本事。

其实称我们这号为神也有道理，我对人生观和养生之道都与一般人不同。如你们信奉生命在于运动，可以防病治病。而古代人则认为生命在于静止，双眼微闭，入定放松、打禅、或练气功，可以延年益寿。而我们神则认为生命是运动、休息、营养、治疗包括做善事。可做善事范围就广了，如别人困难求你帮，都尽量帮。若遇到泼妇指着脸上骂你老不死，每天混吃草粮，都笑迷迷从不生气。

或你突然感觉到心里特别难受，或头脑要爆炸似地难受，唯一解救你，那怕没有床睡而且地上特别脏，你都不能去寻找干净地方趴下来休息或睡觉，就错失六秒钟最重要的时间。因人卧床休息或睡觉，就使身体内运动的结构和能量结构得到了重新调整。所以重伤的狗，立即俯在地上约半个小时又活过来，人们却说狗是伏土星投胎才逃过一劫。

若遇到这些方面事上做好，就可延年益寿逢凶化吉。

而且，在这些方面中还有许多学问呢，真要好好地研究去做才更好。所以，我们信神的人更懂得吃饭、睡觉的综合平衡。你看世界科学技术发达和富裕的国家，都相信有“神”呀。因为一张纸、一个字，不会人人可以创造发明出来的。而且它有时是在特定时间、特定人身上才能实现。这些宇宙万物本源中气的事，待今后有时间用统一场的理论慢慢来分解解释告诉你。我这两天倒忘问你怎么走有点歪呀歪的走？手总在屁股上抓，是否有虱子？”

“不是，就是有点痒很难受。”

“痒不能用手抓，痒是脏出来的，在没有条件的情况下，痒的难受只能用指甲狠狠压痛一下止痒，以后赶快用臭肥皂敷在上面多洗一会儿，或多洗两次就不痒了。”

“什么，还有臭肥皂？”

“没有香味或药味的肥皂称臭肥皂，我没钱人买不起药只有用臭肥皂来消炎杀菌，快将裤子扒下来让我看看。”说着悟空用力将科呆子的裤子往下拉一半，只见白白的屁股上有一个大红疙瘩。

“科呆子，难怪你走路没劲，屁股已发炎，还好没破头，这下看我土医生的本领了。我不喜欢用西药打针挂水用那么多钱治外症。只需块把钱，在中药店买两袋如意金黄散药粉就能治好。特别治外症疖子效果特别好，金黄散药粉用水调成浆糊状往疖子上敷，多则五、六天，少则一天就好了”。说着悟空对空一招手，一袋如意金黄散药粉已到掌心中。

“我在西天取经困难时，经常缺这缺那，有时连用点开水或酒作拌和药粉都没有，更没有人帮我换药，就在自己身体后面瞎摸干擦，你说可怜不可怜。现在你可享受用水或酒拌药粉”。说完，已将调成糊状的药敷在疖子上用布扎好，随手在科呆子屁股上拍了下。“起来，感觉好不好？”

“蛮好，药朝上一敷凉阴阴的，真舒服。”“嗨！我的药哪有话说，关王走阴差的人称是仙丹，就好骗人钱财了。以后最多两天要换一次药，如果到处有疖子感染了，只要再吃两剂中药就能除根。

对爱干净的人，冬天和早春在家门口时不一定非进门出门都脱鞋，干净是美的享受，不一定是健康的标准。如果你确实喜爱这样做，必须具备方便适用特大拖鞋套着用 或给来客穿用，否则长期寒凉从脚下起，反而易生如感冒等病。

你看我西天取经时的恶劣生活，没有好饭吃、没有保暖衣服穿，还要拚命往西天赶路，遇见妖怪还要打仗，都真刀真枪的对砍，有时候受伤太严重导致流血不止，就用紫金散来止血。就算被砍得筋断，骨折都可以快速止血结痂，有时候恢复好了连个疤痕都不会有。古方紫金散其实就是一味药打成粉，这味药就是降香。因为降香颜色偏紫，所以又叫紫藤香，制成粉以后郎中就是医生就叫它紫金散。在《本草通串》里面是这样区别它和沉香，檀香的。

沉香色黑，故走北方而理肾，檀香色黄，故走中央而扶脾，降香色赤，故走南方而理血，而且降香入血分而下降，有行瘀止血定痛之功。它在《本草纲目》里面是这样介绍的：降香能疗折伤金疮，止血定痛，消肿生肌。

如果你做饭或者工作的时候意外导致手指割伤等，直接把紫金散（降香粉）抓一把按在伤口上就可以止血定痛。一般第二天就会开始结痂，不会痛也不会痒，止血效果一流。

相对比艾灰止血，它显然更专业，尤其是它可以定痛生肌，这是艾灰不具备的。

还使我患上了几种疑难慢性病，真是受大罪了，那里有钱去住院治疗呀。唯一几十年如一日自我保健，痛得利害就找些土方草药吃，有点儿钱时也只能去药房卖些便宜药丸或膏药。先后治好肠胃神经功能症、美丽氏综合眩晕症、坐骨神经痛、风湿性心脏病和强直性脊柱炎。也减缓了当时脑癌等疾病的疼痛，还指导那些没钱人治好了癌病多活了十多年。”

“我们老板吹大牛皮了，得癌病的人是治不好的。”

“癌病怎能治不好，科学是以数据说话，如先了解了生活在水中鱼类，它们天天饮用的水，受到了各种工业有害物质和废水流到河里，流到大海大洋里，也就污染了水。而且它们之间为了生存，也会发生如争抢食物的战斗等问题。可鱼体内推挤摩擦发热转化出的高温，确受到水的降温，所以吃进鱼肚里食物没有被高温烧毁掉，就进化成更多营养素。如红细胞，白细胞，水，糖，脂肪，蛋白质，钾盐和钙盐混合物等在鱼血液内，鱼就一天天地加快长大了，鱼类不生癌病。但不是鱼没有肺，才不生癌病。

另野生熊被关进动物园中供游客兴赏，它们受到更多的精神压力，没几年就生癌病。而大自然森林中野养熊，没一个生癌病。还有大千世界杂志介绍，加拿大科学家研究了萨洛梅妓女 10 年，为什么从业二十年没感染上艾滋病，被停业几年后在家里反而生了艾滋病。

这些事先来初步探讨白细胞【也就是白血球】红细胞、癌细胞、艾滋病毒及基因，是怎么产生出来的。如人由外部的热气流向往心旋环绕，进入大脑颞顶联合区内空穴中，被涡旋复制成微粒子，就被系统的离心旋力抛出去运动 存放在心脏上。也就是它有什么气质量，被聚合复制出一颗有质量的微粒子，也称物质灵魂系统。

外部的向心旋热气流，推挤微粒子，就使进入心脏的气流被复制出的白细胞质量就有好坏，或被离心旋力推出心脏的白细胞，就被推挤磨擦力大或小，转化出红血球有多少。简单来说自然界中如龙，能活几千年，它们实处于低能量，也就是饥饿状态的时候，大脑和身体都保持警觉和敏锐。就启动将饱一顿复制出很多的能量储存在细胞内 如水分子，糖，脂肪，蛋白质等，开始分解。一些质量好的细胞 会去吃掉弱小和没有作用的细胞，做自我的回收，也帮助身体做自我清理。是日本生物学家大隅良典，解释了细胞的自噬机制和功能，获得了 2016 年的诺贝尔医学生理学奖。

巴塞尔大学生物中心（Biozentrum）的研究小组负责人塞巴斯蒂安·希勒（Sebastian Hiller）教授，还解释说：“通常的理解是，细胞随后膨胀，直到最后因渗透压增加而爆裂。教授他们发现细胞真正破裂的问题。是蛋白质 *ninjurin-1* 不是像气球一样爆裂，而是在细胞膜上提供了一个断裂点，导致特定部位的破裂。”

在其生命的最后阶段，细胞并不是简单地爆裂。相反，是一种特定的蛋白质作为细胞膜破裂的突破点。SNI 博士生莫里斯·德根（巴塞尔大学生物中心）解释了这一机制是如何运作的。是利用高灵敏度显微镜和核磁共振光谱等先进技术，科学家们已

经能够阐明 ninjurin-1 在单个原子水平上诱发膜破裂的机制。Ninjurin-1 是一种嵌入细胞膜的小蛋白质。

另细胞 7 天换一次,血液细胞 28 天换一次,骨头细胞 7 年换一次,新细胞就是人的干细胞在不断复制人体的各种细胞,当干细胞衰弱,人就开始走向衰老。全身细胞唯有大脑细胞终身不换,成年人的脑细胞只会减少不会再增加。

我为了解答这些问题更清楚,首先揭开是怎样进化出细胞?细胞膜破裂的机制?和解体"后细胞的碎片等,是怎样又被向心旋进化成新的细胞,或进化成新的基因等问题?我用设解论的椭圆图,图文并茂解释细胞 基因 白血病 癌病 艾滋病毒等病的起源和防治的问题。

如将椭圆图比做心脏内的空穴场地上所示,当人们身体内弥漫气向心旋.进入心脏内空穴的上部如称磁吸引力面场上的气或小分子,发生了湍流,从上向下向扩张力面场、再生力面场上加速运动。气体或小分子的质量在加速中被复制出更多离心旋力能量,也是获得了惯性力。因此,气体越过了磁排斥力面场,向重力面场上向上冲击运动。【见下图】

椭圆运动走势图 [见下图]

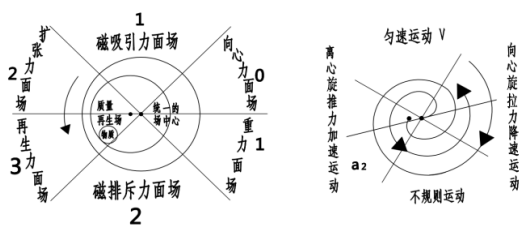

由于气体向上运动没有能量补充,反而受到重力面场上相反的摩擦力、重力等消耗运动时的作用力。因此,气体或小分子向上运动减速,向心收缩弯曲作椭圆运动,来减小能量消耗。这种椭圆运动在物理上称向心运动,因此,得到了向心旋拉力 吸力 及万有引力的作用力。

如同乒乓球从一米的高度往硬地面下落,每次反弹损失约二十厘米,但这个高度还是超过了一米高的圆心半径五十厘米。首先环绕成了如像宇宙幅射形成的圆环大外圈一样,标志一个质量的诞生。将大外圈表示如细胞的外壳,再设置如质量,作用力,速度,时间,地利及使用复制出更多能量的那一种工具,并将这个过程设置不同的六种力面场。及现有物理定律 方程式 汪一平老教授圆对数,灵活运用在设解论物理的问题上。

任何物质结合后的球壳体上,小分子与小分子之间都有小空穴,和球壳内部有大空穴。有了空穴就起到了三种作用,一方面使壳体空穴内外的温度和压力不同。如一些病人天天挂水输液,包括输液中药

物小分子及凋亡细胞的碎片等存放在细胞内低温偏心空穴场上。

这个偏心空穴场如同杠杆力臂的长短,是将质量复制出更多能量的场,进入场气流 不论好坏多少,连挂水输液药物的小分子,被涡旋成团。由于加速涡旋时转化出温度,将一个个小球状团被转化成蛋白质大壳一一也是病毒。存放在再生场上。也是一个功能齐全的新细胞三维球,不但自我复制出更多能量,还有转化的功能。

但弥漫气,水分子,糖,脂肪等,向心旋成的基因,仅是松散的如同二维图,是复制出更多能量的工具。没有像胃子那样有转化的功能。人类只有一个基因组,大约有 2-3 万个基因。人类基因组,称人类基因体,由 22 对染色体以及 1 条 X 染色体和一条 Y 染色体组成的,其人类基因组含有约 31.6 亿个 DNA 碱基对。碱基对是一对相互匹配的碱基(即 A—T, G—C, A—U 相互作用)被氢键连接起来。

人体约有 100 万亿个细胞每个细胞里的 DNA 含有 30 亿碱基对的序列其中所含有的基因共有 7-10 万个。具有功能的基因约有 3.5 万个它具有基因表达能力、蛋白质... .. 以及细胞代谢所需要的大量氧气。

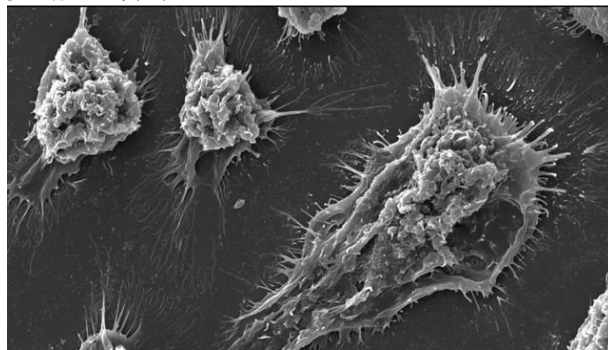

就知基因不具备有转化的功能,仅是复制出更多能量的一种工具.若科研人员发明出新的药物.治疗癌症的干预措施,使一些肿瘤细胞死亡。此外,在神经退行性疾病(如帕金森病)或危及生命的疾病(如败血症)的细胞也被过早死亡。这种利用新药改造基因.干预过程的药物,将会产生是一种潜在的副作用的问题.甚至会干扰到免疫力。破坏身体内系统工作统一性。如成年人,每天有 300 亿个细胞死亡,其中有 1%到 10%,是癌细胞。换言之,是人都有癌细胞。成年人,每天会产生几百万个癌细胞。癌细胞的生长和灭亡,与一般细胞的生长和灭亡一样,犹如天空云朵飘来又飘走那么自然。

现代的医疗行为,包括开刀、化学治疗、放射性治疗等,产生的伤害非常大。放疗、化疗通杀各种细胞,这已是无知的医疗.完全不知真正致命的毒素及肿瘤成长的病态环境,不是癌细胞本身的问题。

我在这里不必多纠缠这些问题。只论如外

部的热气流和小分子等,不断向细胞内低温的偏心空穴场所上,加速涡旋环绕,确被涡旋成团。一部分的气扩散出细胞壁外,被皮肤挡住,不像身体内热气流冲出皮肤上的一个个小孔穴外,在皮肤外涡旋成一根根汗毛或长成了一根根管状的长头发。而被皮肤挡住的气流,只能在细胞膜壁外涡旋成一个个冠。

就是病毒会变通,有了大冠盘,就增强了向心旋力,也是获得了吸力,引力的来源。就将皮肤内的热气流,包括挂水输液进入皮肤内的药物小分子及抗生素,不论好与坏及多与少,被涡旋吸入细胞内低温的偏心空穴场所上,被复制成若干个小分子小原子等,依次存放在质量再生场上,又被离心旋力的大小,时间的长短及地利条件,依次送入六种力面场所上。使细胞壁外的热气流和药物中小分子等,被更大的涡旋作用力源源不断地进入细胞内低温的偏心空穴场所上,由于一进一出的气流,在细胞内发生推挤摩擦发热,就进化出高温高压,将那些复制成的若干个小分子小原子等,转化成蛋白质及细胞外壳和冠盘无传染性的[[病毒]]。或病人又被新药挂水输液的多少,就发生了病毒变移的等问题。

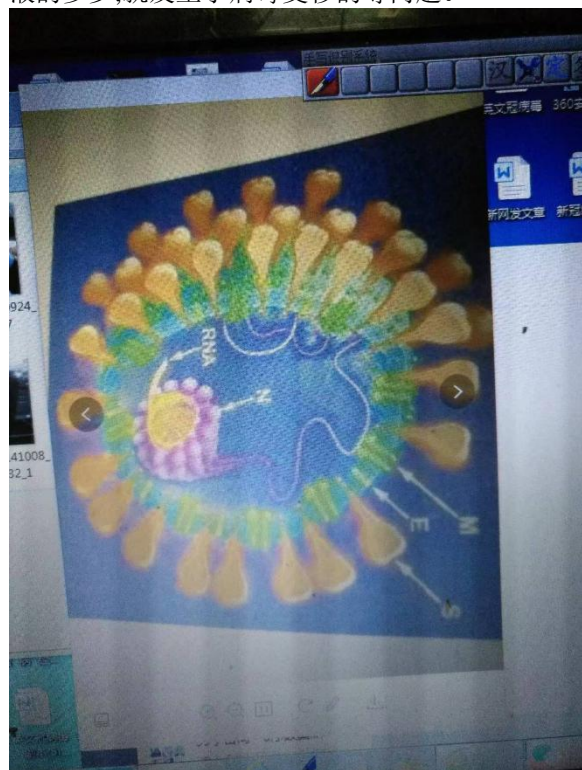

除非经病毒专家发明出病毒,是有一定政治目的,病毒才能去传染给动物和人类。

细胞怎么会死亡?人们每天吸收到的水,和呼吸到的氧气及各种营养物,在身体内进化成气和血津液,如向心旋进入心脏,被心脏涡旋成若干个白细胞,被离心旋力抛出心脏,进化成更多红细胞。都是储存在身体内,使人长大长高和更聪明。可人老了

身体各部件特别皮肤,还发生萎缩失去弹性衰老,而且人老个子还变矮。那些每天被复制出很多细胞,都存放在身体内,很多细胞排列就拥挤,使外部气通过皮肤上毛孔,向肺输送氧气慢,而肺内部转化出的二氧化碳毒气,也难以通过细胞与细胞之间的毛孔,及时向体外扩散掉。可细胞内每时每刻不断地被复制出更多个小分子等,被离心旋力推挤摩擦进化出高温高压,将更多个小分子被转化成胆白质。

而一些老化和病态的细胞,就像女人怀孕时的大肚子,一天天地增大,特别转化成更多蛋白质超过细胞的极限,细胞这段的壳体,就像一种动物分娩时没有产道那样,正如"该研究的第一作者、瑞士纳米科学研究所博士学院的博士生 Morris Degen 解释说。"大型病变和孔洞是先由两个 ninjurin-1 蛋白质最初聚集在一起,并将一个楔子打入膜中,后进一步许多的蛋白质附着在最初的楔子上。

就是细胞内不断地被进化出更多蛋白质。也可能还进化成温度高,堆积在如椭圆图再生力面场所上,发生这一段细胞膜先被温度高腐烂,使细胞失去了系统性,加快一片接着一片地被腐烂,转化成水和气及碎片凋亡了。这个细胞一生并没有了结,是不能随大小便及时排泄身体外。是随着身体内气血甚至又运动到某处,向心旋环绕成新的基因。或向心旋进入到原基因的偏心空穴场所上,被涡旋复制成若干个新的细胞或癌细胞及原子。

我的解释,更具体揭开细胞生老病死的问题。也揭开了基因的偏心结构问题,才能自我复制出更多能量。但基因不具备转化的功能,是随着身体内气流和物质多少,作随机进化出的基因质量也在变化。

如正常的人们喝下肚热水和吃的食物,经过胃处理后是恒温的水和进化成的气,输送给身体各处,如向心旋气流进入心脏,被涡旋复制成若干个新的白细胞,被离心旋力推出心脏时,白细胞内储存平时吃的食物中如铁元素的气等,被推挤摩擦转化成红血球,人就有精气神生活和干工作。及男女孩一天天吃下肚的食物越来越多,细胞忙复制,基因忙复制,复制出更多细胞及小分子。存在身体内,人就一天天地长大长高了。必然身体内也有副作用的杂物。如同手机天天上网,就出现垃圾等废品太多,否则,不清理就只好上网了一样。

若某人常受寒凉了生了病,在医院里挂水输液次数多,或前生自己的母亲怀孕他们时,劳动辛苦,生活又缺少营养,甚至还有精神压力大,或环境污染等问题的气流,遗传给下一代。如进入心脏的气流,被涡旋复制成白细胞的质量,就大打折扣了,转化不出能量多的红血球。易生白血病。而身体内一些质量大圆球状细胞内,储存了更多小分子等元素,便后来进化成功能多的癌细胞。

由于各种原因 身体内也不断地产生出各

种垃圾,癌细胞清理不了身体内那么多垃圾,多余的就存放在身体内随血液循环。

一般儿童的血液粘稠度比较低,老年人身体内被几十年来积余更多小分子,红细胞,白细胞,血小板,水,糖,脂肪,蛋白质,钾盐和钙盐混合物等杂物。积累成血液粘稠度比较高,因此老年人容易生动脉硬化,血压高等问题的病。

而且越来越多的火葬焚烧尸体的尘埃,冲入天空后,从上向下扩散在空气中,被植物 动物及人类呼吸到。如中国改革开放前,扬州大明寺有日本贵宾。来落实战争大和尚千年第一次回家探亲的事项时,品喝了扬州特产平山绿茶后,就问导游这里有火葬场吗?因茶中有火葬的尸体味。导游联系外贸局,经查确实大明寺后面是平山茶场,不远处山坡上有一个小火葬场,立即将火葬场迁移很远小茅山处,从此外宾都说扬州平山绿茶 色绿,味清香真是好茶。

中医有一句古话:千寒易去,一湿难除。吹空调,吃冰冷食物,饮食不节,精神压力大 居住处潮湿等,都是加重人体内湿气的元凶。如果不能及时排出,就会隐匿于身体中.从而造成隐患。

如湿气上行,则会长斑长痘,油光满面,湿气下注,则会引发一系列妇科疾病,损害身体。湿气在皮,会引起湿疹等皮肤病,湿气入骨,则引发关节炎,肩周炎等病。湿气在内首先会侵犯脾胃,然后停留在肾,继而湿气会侵犯心肺,同时,湿气下侵肝,胆,膀胱,五脏六腑,无一能幸免。

如身体内热气流向心旋被随机形成的基因和一条向心旋臂,送进基因偏心空穴场上.不论好坏和多少,将小分子,红细胞,白细胞,血小板,水,糖,脂肪,蛋白质,钾盐和钙盐混合物等杂物,涡旋复制成更多个细胞壳 或癌细胞等,存放在基因的偏心空穴场上,被离心旋力连续地推出去,进化成一条离心气旋臂。医学理论称,1 条 X 染色体和一条 Y 染色体组成的,其人类基因组含有约 31.6 亿个 DNA 碱基对。碱基对是一对相互匹配的碱基。

但基因没有转化的功能,复制成更多个癌细胞也是需要作用力,才能将癌细胞内垃圾转化成如化学元素等。可癌细胞不像艾滋病毒有强大转化的功能。成了癌病的问题。

个别年轻人,正是发育的过程,确长期受到巨大的精神压力,又不便向人们诉说,或事业不顺,生活无规律性,如饱一顿饿一顿还要傲夜苦干,甚至又生病才去挂水输液治病等原因。进化出的细胞内 就像空肚子的人一样,少了气体的空壳细胞,就不能向癌细胞提供更多气的作用力。反而消耗癌细胞内更多营养物,癌细胞就不能加快将积余下来的垃圾处理掉,也不能将小分子转化出化学元素如蛋白质。

所以少年前易生白血病。而癌病是长大了今生操心劳碌的事太多,又缺乏休息和营养物搭配

吃,甚至化学物也进入身体内等问题,这种白血病 癌病的慢性病,无论中医还是西医了解这些微观运动上新知识,都有治好病的药物和方法。

同时,有些人偏吃肉类和含铁元素多的食物,这些食物转化成的气在细胞里,确被如受凉或精神压力大,推挤摩擦发热进化成身体内湿气加重及发烧,经挂水输液治发烧的病,或吃冷西瓜或喝冷饮料来退烧,确将身体内百分之 70 的水,被进化成雾霾湿气重,一个个细胞在身体内自旋时更受阻,呼吸也困难.推挤摩擦使病人高烧进化成肺炎.又在挂水输液中加了抗生素杀病毒。就像炼钢时温度的高低,所炼出了不同钢号钢一样,提供给基因复制。由于基因不是将那些质量的小分子,能转化出新质量的机器型号,到基因这里是不论好坏及多少,全被涡旋打包复制成艾滋病毒。或当细胞分裂后及收缩干瘪凋亡的细胞及抗生素小分子,还存放在身体内,是随着气血循环运动,也易被涡旋成艾滋病毒。

这个艾滋病毒,如平时吃多了的肉类或土豆的铁元素,被推挤摩擦力转化成磁,有了磁性就像有了打工的人,去吸含铁量高的如红血球等元素,也将挂水输液中如抗生素等药物,被艾滋病毒不论好坏及多少,全被涡旋打包成气旋团,进化成艾滋病毒,因此艾滋病毒比基因功能更强大,还能再去专嗜淋巴毁人长城等功能。就造成对病人更大的伤害。

也有些富翁富婆吃得营养过多过好.还缺少运动,更舍不得捐款救济穷人.根据他们身体内过多的气流,致精神压力的大小,被涡旋复制成脂肪瘤停留在身体上某处,就随着身体的肥胖 脂肪瘤也一天天地长大了。另外有些人皮肤痒,脏手不停抓痒,就将皮肤内长出疖子等外症,或挂水输液快了,就形成挂水输液处有水肿块等问题的病源。

再来看第一张图上是植物结的桔子大果子,也是同椭圆图上的六种力面场一样,并且每一个力面场上也有大中小三种质量,被复制出的小分子也有多少。如外部的热气流和小分子向心旋进入大偏心空穴场中,被系统转化出的离心旋力推出去时的作用力大小,就形成了大空穴中也有一条离心旋臂,就对号入座输送到果子内各种场力面上,使果子逐步进化出水份和小分子更多.就发生像核聚变似地,都同时所有的小分子 蛋白质等,一天比一天加快长成熟,桔子就可以吃啦。

第二张图片是树生长的气流,也是利用质量 受到的作用力大小 速度的快慢 做出的时间长短 地利及复制出更多能量是那一种如工具等,首先向心旋的热气流涡旋进入种子内一边,长出一个苞芽,气流被抛出去作离心旋,长成了叶子的另半边,被转化出的离心旋加速运动作用力的大小,不但另一边叶子也长大,还使这个枝杆上气流运动,接二连三地长出叶子,但长出叶子是依次增大到能量极限时作不匀

速逐步缩小的差别进化着。并且树杆周围向上某一处又长出一个新的苞芽,也进化成一个越长越长枝杆的力臂,为植物快速长大做功,并依次涡旋向上排列在树的周围。但树枝不是对称长高长成系统性的大树。因树的生长也遵守能量守恒,巧妙地以喇叭口涡旋式生长。以下第一张图是真实果子剖开拍照的图]。



癌细胞图

此图是艾滋病毒外壳上也进化出一个个冠盘 [本第三张第四张都是冠状病毒图.]

这样地了解了细胞和癌细胞及艾滋病毒等病的起源和功能作用,人们就不必惊慌,因不是传染性的病菌 用抗生素反而有副作用,治病时注意到这些事项,就能加快治好病。

如当感到身体某一部位严重不舒服,甚至还有疼痛感及低烧,人越来越没精气神做事时。这时就要先到大医院请西医治病,正常先检查拍片,抽血化验做 cd 等,确诊你患上如白血病 癌病或艾滋病时。连基因的旋臂都断断续续,被病毒破坏了基因链。可能是平时抽烟 喝酒,或者吃了不该吃的水果蔬菜及

傲夜多等因素,就当白血病或癌病治,

经科学仪器鉴定出某人生了什么病? 这个做法看上去科学. 实际上疏忽了每个人对病耐受能力有不同。或体检时精神紧张及冬季或夏季会增多感冒和老年等病,

经精密仪器检测确定为白血病或癌病的患者,不要害怕再到处去求医想早日病好。它不是急性病、传染病,是系统慢性病,目前医学上不可能立即治好如白血病。而且西医学上还没准确的白血病起因答案,就采取如换血等方法,一是需要用去很多钞票去治病。

这时,不要精神负担太重,要做长期思想准备配合医生治病,住医院或在家都要先认一个医生治病,如中医诊断是气滞血瘀痰阻等形成的肿块. 中医配的药治癌等病。病人先将中药放在砂锅里水浸泡药二十分钟,以后火大些煎药沸腾约八分钟,再文火煎药约十五分钟左右. 凉两分钟再倒进大半碗药汤,要剩热喝下肚,不能喝冷的中药汤,包括买回来的中成药,都不能冷水口服药. 也是加快治好病的关键之一。再苦的药都要坚持早晚各喝一次。喝下肚的热中药汤 一是药灌满肠,首先为病人补充了大量的热气的水 二是中药经过高温煮溶化在热药汤水中,进入胃及各器信更能被吸收和转化. 三经过胃处理后能科学地分配给需要的各器官使用。特别对发烧的病人得到更多热量的水和药性,加快驱除身体内湿气。如一碗热中药汤,一般超过注射的水二十倍重,比挂水输液的冷水药效好,也没副作用。

就像气功大师暴发出更大作用力一样,热药汤热气使细胞膨胀大,就一个推挤另一个细胞,就将身体内几百亿个细胞都膨胀大,细胞与细胞之间空穴更小。

若病人喝过热中药汤,头上再戴帽子脚上穿袜子,睡在热被窝内静养或睡觉,更使身体内热气流不易从头顶和脚下跑出去,就加快病好了。

生病期间病人也不能吹空调,还要每天少食多少,如喝热的肉汤或鱼汤,或每天喝热豆浆几次,搭吃生姜粉大蒜粉和辣椒佐料做的有味咸小菜,但不能吃冷食. 如冬季将一个苹果切成三四片,先放在大茶杯中,再倒满开水盖上盖,约两分钟,就可连皮带苹果肉剩热吃。吃过后在家里散步或原地跑十几步,每个星期浴室洗澡泡泡和擦全身。也可用自己拳头如对双手膀起,从上向双腿向脚 拳打一两遍,加快驱除身体内湿气了。病人不穿皮衣皮鞋. 要穿羽绒服之类保暖和的轻衣服。自己内裤松紧带越松越好,若女生胸罩带也是越松越好. 或换成布条做裤带。

因久病的人身体越来越弱,可松紧确是越束越紧,就引起腰部周围或乳房周围的无名痛. 甚至发展到全身痛,也是肾气严重不足造成的,必须换成布条做裤带,而且每天躺床上时,也可对全身手四指

抓抓痒似地,抓抓捏捏肌肉或疼痛处。或贴膏药在痛处,就起到舒筋活血缓解疼痛。而且,病人口服了医生开的中药或西药,做好以上的事,起到标本共治的作用。就发挥出身体内免疫力作用,病人就增加精气神,加快病好。否则,仅靠药物防病治病效果来得慢。

如果病人已吃中药半个月后,若没有好的感觉,如方便在家用笔写出病情。如身体还没劲、吃饭没口味、还有某个部位痛。若诊断是脑癌。就告诉医生我身上如还有十多年前受的外伤,还有风湿病,是否有关系吗?还是於血阻滞引起了头痛有关吗?还是心烦一些事太过份吗?请医生先开几盒川芎粉试吃几天?以免去时有些病上的事确忘记说了。医生得到更多病情信息,再开的中药吃 效果就一次比一次的好,就对症治好病,少误诊了。

当然这个慢性病,不可能十剂二十剂方子吃下去病就好.甚至年把两三年才能病好。

总之要坚持喝热中药汤,或要多喝热水口服西药片。都能治好病。但自己不能乱吃,必须要服从医生关照的吃什么药和药量。

若个人经济十分困难也有吃药的经验,如是脚心感到热 是肾阴虚,还诊断胸闷,心前区刺痛。也可先试吃六味地黄丸,半小时后再吃如复方丹参片,一边滋补补肾增强体质。一边活血化瘀 理气止痛。每次要喝大半碗热水。头次药少吃一片,吃完药注意不良反应。若有,就多喝热水服药后,就上床休息或睡觉,药性就中和了。我吃几年没发现不良反应。

又经一个星期吃药和增加营养。特别病人认真卧床休息睡觉,若有精神,就是药吃对了,就继续吃。如果肾阳虚就不能吃六味地黄丸,吃了反而对病好有反作用,不能再吃。就要吃如桂附地黄丸或吃医生开的药。如果吃药后还感到肢体有些拘攀、腰腿疫痛、手足麻木时,也可以如中午吃一次天麻丸,是李时珍医药集团药品。因天麻丸种类多,可能这一种药适合治头风病祛风除湿、通络止痛、补益肝肾。早、晚还吃六味地黄丸,或少吃一颗。两种药分开时间吃,一般不会有副作用。如吃过天麻丸肢体拘攀、腰腿疫痛减轻了。也可再吃几天巩固下。或去请医生再开适合当时病情好转的药,如在中药店买川芎粉,治头风病效果更直接的好。

如果尿急尿频尿不尽:每次将约一斤丝瓜刨去皮,切碎下锅煮,加白糖熬汤水中,剩热喝汤和吃丝瓜,早晚各吃喝一次,没有严格量,吃好病为止。丝瓜有速效。

小便尿时疼,就喝猪蹄和水煮了喝,那个什么味儿都没有,一天煮两个。约 150 克水煮,一天喝两次,每次喝热的汤水大半碗,喝几天就不疼了。

如果尿多,是前列腺病,将农村地里马齿苋挖几斤,每次弄个布儿包住约半斤上,将它打碎。拧出布包内马齿苋的汁。最好一天喝热马齿苋热汁两

次,一次喝大半碗,几天就清的。

尿频自创民间小单方,韭菜籽 50 克,水八两每天早晚饭后一小时左右各煎服一次。一次见效三次 oK。验证率 100/%

前列腺肥大(尿频、尿急):主要材料:桃仁 10 克、冬瓜子 20 克 偏方用法:以上药方加 2 碗水熬成一碗、一次喝下,每天喝两次,每次都要换新的,也可以一天两份在一起熬水,早晨一碗,晚上一碗,一个疗程 15 天, 10 天就开始好转,两个疗程就好了 忌:萝卜、蚕豆

效果:这个偏方已经吃好几个人,请大家放心使用,此方对男、女尿失禁的也可以尝试!治尿频尿急起夜频 妙方 配方:益智仁 20g,山茱萸 30g。共需 3 付。疗效:一剂服完,当夜即不起夜。三剂服完,晚上一觉睡大天亮。方解:①益智仁具有暖肾固精缩尿,温脾止泻摄唾的功效,常用于肾虚遗尿,小便频数治疗。②山茱萸具有补益肝肾、固精止遗、固精缩尿的功效。

若是眼病,但不是外伤,给你介绍个方子,早上太阳刚出的时候看一会儿。嗯,中午再看一会儿约 20 分钟,嗯,这个看太阳,当你看个十天半月后。你定有见大效果,一分钱不用花啊,你若忙就少看一会儿,不忙就多看一会儿,嗯,不限制时间。这个太阳的能量可大了,眼睛看物看得清,不痒不痛了。甚至不需要戴眼镜。

——是河北省邯郸大名县金滩镇乡辛庄村王振生和胡兵偏方工作室整理。

若身体突然受凉发烧,就不能吃六味地黄丸或人参滴丸及全鹿丸补品中药。【待退烧后身体正常也可再吃。】

这时先治好退烧病,我若是冬天在外忙事或浴室洗澡后,穿单衣时间长,受凉感冒甚至发烧了,回到家先穿上大棉袄保暖和,再将床上两条被子放开,也可一条被子里放热水袋。再将生姜切七八片,再放胡椒粉两小勺子,甚至再放两勺子老红糖,,一同放入茶杯中,冲上一杯热开水先放桌子上,再去倒大半盆热水泡脚约两分钟后,将茶杯中热生姜茶水,剩热喝下肚,如果被子里没有热水袋,我就卫生衣和脚上袜子都不脱,头上还戴帽子 j 就上床睡觉,就不会夜里发烧了。若是已发烧,到了下半夜也退烧。但第二天在家里休息睡觉,每天早晚再喝一杯热生姜茶水,中途空闲时间也可饭前和下午再喝热茶水,约三天左右感冒病好。

也是人卧床睡觉,就加快身体内气血运动和冷热能量结构得到了调整,就增强人体免疫力。不发烧时,每天起床后,先喝一次如用红枣黄芪枸杞煮成的热汤水并放点老红糖。或喝中国扬州完美日用品有限公司生产的营养餐螺旋藻南瓜粉泡的热汤水,对身体又作了全面营养补充和调整。

若是若是西医大夫治,他们对治急性病拿手的技术.对癌病等慢性病.从基因上分析.癌症是病理产物.不会逃避细胞死亡程序.必须利用新的药物.治疗癌症使一些肿瘤细胞死亡.此外,在神经退行性疾病(如帕金森病)或危及生命的疾病(如败血症)利用新药改造基因.,尽快治好病。

但挂水输液进入病人身体内应该有限量,因输液的是冷水被病人约 37 度左右的体温,身体内水易进化成雾霾越来越浓,中医说是湿气重.经络不通通.使病人还没退烧,以为正是药物同病毒战斗的药效发挥出来了,再坚持挂水输液几天.可能病毒全被杀死,病就好了.可能会错过治好病的机会。

这时要病人改喝热水口服西药.另将西药也可做成如远红外贴子或西药做的膏药贴与病患处,药效直达病的膏盲,标本共治病好得快,也没副作用,西药也就治好慢性病的肺癌等病。

也不能生癌病归纳到如烟酒茶,化肥农药塑料等致癌的问题。

当然病人要做好个人的护理,配合医生治病也重要,如冬天冷,病人头上要戴帽子,脚上穿袜子,也要少用或不能用空调,睡进热被窝里认真天天休养或睡觉,每天吃药后中间时间,也可喝红茶叶泡的热茶水两三次,红茶适用久病肾阴虚的病人.或少食多次喝热的豆粥,搭吃有味的咸小菜.因豆粥继当茶又当饭,而且更容易吸收营养,包括喝热茶水,促使病人身体的系统活跃起来,转化出热气多.胸腔内未吸收完的液水,几天后逐步没有了,和血管内凝聚的血液,又开始溶解血栓了.脑梗也畅通 血液就又正常循环重病一天比一天逐步好.重病时不能再挂水输液.以防后果。

为什么重病人喝热的中药汤,或喝热水口服西药片.还要头上戴帽子脚上穿袜子.因病人身体内湿气重了,虽然热中药汤药灌满肠,使病人身体内湿气下降,更多热气再进入细胞使膨胀大,就一个细胞推挤另一个细胞,将几百亿个小细胞都膨胀大,细胞与细胞之间间穴更小,病人就有精气神力气,加快病好。

可病人每天这喝两杯热药汤,驱除身体内湿气少,若病人头上戴帽子和脚上穿袜子,首先使病人身体内热气流不从头顶和脚下跑出去,病人睡在热被窝里,就将身体内湿气驱除更多了,甚至病人一觉醒来就感觉病好多.当然服伺病人的人,要认真观察,一方面夏季不要盖两床被,节是冬季也要掌握病人体质及耐受能力.因不是传染的病菌或病毒的问题。

病人还要学会防病治病的各方面技巧.也是三分吃药七分调理,特别利用睡好觉,更加快病彻底康复.如有病或没病睡觉时或睡醒时或午睡时,除非孕妇和肥胖及开过刀的人,每星期甚至每天趴俯在床上静养放松全身睡一会儿,根据自己身体情况 睡

的时间长或短.也可趴俯在床上睡时做深吸足气,再轻呼出一次次气时,也要意念放松全身,或意念放松在如肚脐眼处或痛处,就能在换气或呼出气时,排出身体内一次次毒气,或唱老歌几首.默唱时一定要侧俯睡在床上,并意守放松在肚脐眼处,因唱歌时起时伏的换气,就能释放出身体内一次次的毒气.或侧俯睡或趴俯在床上时,要排除思想上的一切杂念,再屏住气入定放松有病部位,当屏住气极限时,身体内细胞自行排出一次次湿气,再正常呼吸气后 也可再做几次,就多转化出肾气和红血球.也为身心输送新的能量,减少了呼吸能量的消耗,增强抗病能力。

因动物没有四脚朝天睡觉习惯,五脏六腑受压迫少.,体内各器官的运动也少受阻,毒气能及时地排出体外,生病的机会就少.而人类的文明特别女性灵魂做出的是向心旋力,每天若趴俯在床上睡一会儿后,再侧着睡时用手四指在双乳和胸口及肚子上,抓痒似地来回划划一二十次,起到舒筋活血散瘀,也能防生乳腺癌等病.趴俯在床上睡也加快了中枢神经、颈脊、腰脊、肠胃等处.都得到快速放松休息,增强免疫力 防生病。

但趴俯床上前要将床面打扫干净,以免灰尘吸入鼻孔中,冬季和春天趴俯床上,身体背后要盖上被单,甚至要戴着帽子和口罩.以免趴的时间长 受凉.也防灰尘吸入和凉气吸入到肺里。

第二记住久病无孝子,能做的事自己做,如每天感到身体上不舒服的部,用手四指由轻逐步到重地抓揉或敲打几十下.临睡前双手掌扶在双耳上,快速搓揉一二十下,和再用手四指划划自己胸部和肚子上十几圈,就起到舒筋活血散瘀,将肚内毒气驱散,起到防病治病作用.及每天在原地跑十几步;第三,特别吃过甜食立即用水漱口或用牙刷掏刷牙齿,能增强牙齿防病能力.并少穿紧身衣裤,内裤头的松紧带 越松越好.或将内裤腰拉到屁股下再睡觉.【但床面上不能冷】六岁后少年裤头不用松紧带 用布条做裤带为宜.或关照小孩不要将裤带系得太紧.另外寒流来一次.一定要及时加一件衣服,也不能春季过早脱掉棉衣,否则寒流又来小孩易感冒发烧.每个星期去浴室洗澡泡泡,擦擦全身,洗澡后身体更不能受凉甚至 45 分钟,也不喝冰箱里冷饮料和吃冷饭菜。

如果病人在以前工作中,或贫困时同人们往来中,做出不理智不积善得罪人或内疚心病的事,甚至造成他、她人更大的伤害.就要由病人自己来每天在家里敬点香或烧点纸钱,默默地诉说以前一些事,祈祷菩萨神灵保佑,也作了个人忏悔,病人精神上会轻松些.或要家里人带些礼品去上门赔礼道歉,说明清楚得到原谅.今后病人还要多以行善为乐,就能将那些精神压力大的内疚心病事,慢慢松弛淡忘了。

病人若生了心脏病或肥胖的人睡觉,若感到

快要休克时,自己在5秒钟内要立即翻身趴俯床上做深吸足气时,再轻呼出一次次气,自己连续做十多分钟。或立即翻过身趴俯床上时,意守放松心脏,让心脏轻松地跳动,就能脱离生命危险。但不能起床,再左或右侧俯睡在暖和的床上休息或再睡觉。待身体恢复正常时才能下床。而且这几天更要注意多卧床休息,今后尽量不要脸朝天正着身体睡觉,也要注意减少精神压力。

若是病人已昏迷不省人事,病人就像从高空坠下来恐怖感难受,甚至也失去知觉时,但自己也可自救。因这时体内几千亿个细胞中有各种营养液,细胞三天内都还在做运动,如将细胞内水和蛋白质等进化或转化,健康细胞没有吃时也会吃死亡和坏的小细胞,维持细胞多活动几天。所以,病人的意识可以控制住,延长细胞呼出气。当细胞内气足了,就能气冲出细胞,也能冲出心脏壁上,由细胞与细胞结合成之间的一个个小空穴,甚至将卡在小空穴之间的如疫苗的小分子等冲出去,病人甚至两三分钟内,立即心脏又跳动起来。也是病人的意念力或是灵魂的作用救了自己一命。否则任何人来不及帮病人脱离生命危险。

我曾在百度网上看到美国高级医生,对克林顿总统患有多种疑难病症下了诊断书,说他最长时间再活六个月。当时我虽不了解他病具体情况,仅根据网上展示克林顿不做总统后的工作和生活中的信息,立即发了个帖子加以评论说,医生诊断书仅凭病情不科学。因克林顿总统虽生了重病,但他还到各地用热脸贴有钱人的冷屁股,将募捐了那么多资金,全部用在为艾滋病癌病防治研究工作上,包括自己家里也捐了十多万元款。这样做了个天大的大好事,是积了大功德的大善事。所以,人在做天在助他,做好事多磨的作用力,将身体内积存的许多湿气和毒气祛除了,而且使身体内特别血液中铁元素被做好事多磨的作用力推挤磨擦生磁,做出好事更多更大的作用力,将磁进化成电磁波。

这个电磁波就像万能仪器那样的功能,既可以调节或按摩理疗身体内各器官功能的协调,也可以预先接收到一些重要信号,起到自动报警给大脑神经系统或灵魂系统,就能作出适当的防范措施,挡住一些突发灾难的伤害。也起到了延年益寿甚至十年以上,而且他会越活心中越快乐。同时他有一个德才兼备的贤妻希拉里,对他精心照料和关怀,为他延寿的功德更不可低估。如果克林顿总统再看看再版《太极话天下》小说去防病治病,和平时真的一切淡泊了名利,多想想自己一生中最快乐的往事去养生保健,甚至再活十年以上不在话下。您看他十年后不但还活着,还为希拉里竞选美国总统忙上忙下忙个不停。

而美国另一个比克林顿年轻、也没克林顿总统患有多种疑难病的电脑大亨,拥有资产几十亿

元,仅为自己治病用去亿万元舍得,可还是撒手归家健亡空中。

三 家里人要想尽办法长期关心病人身心思念的事,或劝他她换一种思维或换一个环境来改变他她思念的事。家里人千万不要在病人开刀或放化疗后身体越来越虚弱,病人若有言语埋怨时,更要好言语开通病人思想,不要去顶撞他,或不关心病人。这样做,不但加重病人的病情。而且对家里一些人,今后回想起来会带来精神上一些压力。或家里的人一些坏生活习惯,也易生坏病的后果。不一定是遗传的问题。

病人也可每二十天左右再去请中医,反映自己吃了中药后感觉还有什么不舒服处,请他们再开些中药配合吃。如自己感觉身体已好多了,吃饭已有胃口香味,人也有精神了,就自己总结做个医生吃什么药好,就坚持再吃这些药,不一定去住院治疗了。

若是白血病人要多吃些补充肾气的食物和水果蔬菜,及注意身心保养。如红皮花生油炒菜或做菜汤,这种油各种营养成分较高,如白藜芦醇是生物性很强的天然多酚类物质,具有得到人体排毒、补血、止血、降压降脂、防癌、抗衰老、长寿等辅助作用,身体弱时,吃饭时也可吃喝热的白萝卜煨的肉汤,或鱼汤或大杂烩的菜汤,来增加营养供应。身体好些,可以吃鱼或肉,因吃肉更有营养。还要注意,不吃煮熟了长时间放在冰箱内剩鱼剩肉,也不吃烧焦的块子肉及冷盘菜和不喝冷饮料。也可每天早晚两次用三、四两山药刨掉皮,切成小片片,用蜂蜜浸泡后吃,能辅助治好白血病。【这是电脑博客中医生介绍的】,当然还要吃中药或配合吃六味地黄丸,就能更有效果加快治好白血病,还没副作用。

患有癌病、艾滋病的病人,也要常吃对病治疗有益的蔬菜、水果、水产品。如吃紫菜、猕猴桃、草莓、大蒜、胡萝卜、木瓜、菠萝、土豆之类、还每天喝热红茶两三次、或喝热豆粥搭配有味的咸小菜吃或喝,不要长期只认一两种食物吃。

家里人甚至用迷信的话和事,来开通他们思想,如家里的三代老祖宗,都知道您平时吃了很多苦,别人还不理解您是个很好的人,三代老祖宗每天都为您病早日好,跪在观音老母佛像前求,保佑您早日病好,万事大吉。病人也可敬香及烧纸钱,默默地祈祷求菩萨神灵保佑早日康复,或者个人以前做了亏心事,就自己多烧纸钱给亡灵,精神上就解脱些了。当然自己和家里人还要总结,那些重要事使病人精神负担过重。还是自己的母亲怀孕病人时,精神压力大和缺少营养。或化学污染等问题要搞清楚,才更能标本共治这些病。

一些妇女性格倔强,自信思念一件事特别重的人,包括青少年。更要做好四个方面的工作来配合治病。虽然抽烟喝酒不一定是生病的主因。如前两

年武汉疫情期间,美国科学家发了两张拍片结果,抽烟的人肺里干干净净,照片上清白。而生新冠肺炎病毒的人,照片上肺里乌黑十分模糊,另喝酒的人比不喝酒的人,也长寿。但生病时最好要少抽烟。另喝酒的人冬季不能喝冷酒,要将酒温热才能喝,若是肝癌千万不能喝酒,会引起病情恶化,甚至有生命危险。

还要将自己睡的床下床头,是否堆放太多杂物或书本或石棉,都要清理掉并打扫干净。因床面下如书本中杂乱的文字会发出波频不同,就影响到病人的睡眠。并床上被子不能用没消毒的人造棉做被子,室内冬天不能凉气太盛或串风,否则,包括患头疯病和强直性脊柱炎,及重感冒的病人,最好头上戴帽子睡觉。当然居住房夏天不易太热,冬天不能太冷如顶层楼房。因空调一夜开到天亮,电磁波会干扰神经系统休息,发病率易增多。

若是婚姻上抑郁,也可在床头放个铜葫芦或同心结。如果中了邪气,在门上放张八卦图。如为了功名及事业一些事而抑郁,就在办公桌上放个文昌小宝塔,或大鹏展翅腾飞之类工艺品振奋精神下。室内也可根据你喜欢那一种香味或用艾灸药香。如果自己有治病经验,也可去药房购买些与病有关的各种常用药和外贴膏药保存在家里。如六味地黄丸、天麻丸【李时珍医药集团药品】、壮腰健肾丸、大连生绿谷工程有限公司的人参滴丸、全鹿丸、藿香正气水等中药丸、及贴用的膏药。黄石卫生材料药业有限公司产麝香壮骨膏。或伤湿解痛膏、镇江膏蝎毒王活络膏及风油精作备用药,再买按摩穴位书和按摩锤及医药书放在家里,【膏药、蝎毒王活络膏及风油精放在床头或枕头傍边,便与随时贴、涂抹病痛处】。

病人不要乱想了,过去的就让它过去,要创造宽松的环境,就是创造生命力。如果生病时肝气旺不能同社会或家人融合,得不到更多快乐感,只有自己一切看淡不计较,以身、心宽松来降低精神的压力,多些包容来防治百病。如不快乐时,也可侧睡床上,并身体向前倾点儿,哼唱几首热情的歌。轮流唱两三遍,因唱歌换气时,就排出身体内一次次毒气。唱歌也是最好的提高防病治病的免疫力作用。【但要根据病人的情绪,不要过份劝唱多遍】也可看有益病好的书报。或念‘南无阿弥陀佛’念时恭恭敬敬、老老实实、不间断念几百遍以上,才有辅助治疗效果。因【佛】字读音是放松精神压力的信号,能驱除身体内毒气。或同异性聊天会儿。或一心归一慢念 松 松若干次,或用大姆指对食指第二节中段,进行机械地上下来回稍快点儿不停地拨动,约 15 分钟,或意守丹田或肚脐眼,都能放松下精神压力 能起到配合治病的作用。美国研究:饭量减少 13, 或可延寿 10 年以上。

另任何人坐着或站着或躺床上时,意念将双脚十个趾头向后用力环约十分钟后,再用意念将

双脚十趾头张开约十分钟后,再将双脚大趾头,像点头似地一次次地点动约 8 分钟。在做这些动作时都要保持精神放松不要乱想,才能疏通人体六大经络的气血畅通,每天可以做两三遍。或用手指用力挫擦脚十趾和脚底涌泉及足三里二三十下,来防病。

有条件顾用一个人,每天为病人早晚做两次,让病人先趴俯在床上,先从后背起逐步向脚,依次轻而快敲打抓揉按摩结合起来做,做第二遍时就要手头略重而快敲打抓揉。抓揉时病人要感到有点酸痛,就能减轻病痛。也加快系统中的气流向病灶处作循环运动,起到了舒筋活血作用。但推拿敲打抓揉时要根据病人耐受能力,和他那个部位需要轻重等去做。

【胸部和肚子上痛这能轻些用手四指抓痒式抓抓划划十几下,是将病人身体内湿气排出掉。每次约做一小时内,病人会立即感觉到比吃药效果来得快。

若病人坐在橙子上也是先从他肩背起,轻而快双拳往下向肾余环跳穴位处移动敲打或抓揉,

【肾余就是腰中间两侧能增强体质、环跳穴位在大腿屁股两侧,经常敲打揉能舒筋活血有重要作用。】以后双手掌快速对挫挫发热,双手掌快速捂住双耳挫挫发热,再往 太阳穴上头后面下两边,用双手来回抓揉按摩一二十下,头脑昏沉沉就减轻。以后再依次向双手臂起敲打抓揉按摩,接着向胳膊窝心外约三公分处、手臂弯凹处抓揉按摩十下,是排出心脑血管中的毒气。接着按压肺脏排毒要穴,先对一只手大拇指上虎叉根部,也就是第一、二掌骨间侧的中点处。手指按住它,病人感觉酸或胀时就略用力揉按摩一二十下。

再去将一只手小拇指尖向掌心弯到处时,另一只手大拇指向小拇指尖下部按住穴位,感觉酸胀有点痛感就用点力,揉或按住它约 15 分钟左右,最好侧睡床上也可深呼吸,也能在慢呼出一次次气时,能排出头脑中的一次次毒气,头脑不昏沉沉了,比吃药效果来得快。也无副作用。病人也可意念放松如头脑处,甚至屏住气时放松到头脑内排出微微的毒气时,人立即就有精气神做工作。由于身体内血是不停地运动,病人烦躁不安思维常向血液中输送毒气。因此,若第二天又头脑昏沉沉满身无力。也可再做。没病做时可以防病。我脑癌痛时吃川芎粉一小勺子,几分钟就见效。

以后再顺次向双腿下敲打抓揉按摩,当到足三里和脚下涌泉包括整个脚底,就有 200 多个全身穴位,【经常按摩足三里,是治一切慢性病重要穴位,增强抗病能力、延年益寿功效。脚下涌泉也是重要穴位,增强体质、将体内毒气从涌泉穴位处排出】就重点抓揉按摩它二三十下。如一只手做全身抓揉按摩得疲劳,就交换手或双手同时拳打。当再向脚大拇趾与二脚趾之间脚面上槽根部处,手指按住脚面向下压时,病人感觉胀痛就揉或按住它,病人也要

意念放松脚面上槽根部约 8 分钟上。长期就能排出肝内毒气,能保健肝等作用。

再回到像以上过程一样,从肩背起对全身各处来回约三至五次,推拿敲打抓揉按摩。重症病人每天只做一两遍。【如果可能男女搭配做】当病人被敲打抓揉按摩时,精神要放松,也不要讲话。也可让病人为对方按摩,目的是让病人放松精神压力,和舒筋活血来加快祛除病人身体内湿气重;病好得快。

如我重病时为 95 岁中风老人,每天做三次各穴位保健按摩治病。首先地上先放一高一矮的木凳子,便与我需要坐着时敲打抓揉按摩病人病灶处或穴位处。也可十元钱买一个按摩锤,用它锤打肩背、腰、腿、脚处,来减轻按摩人的体力消耗,而且效果好。在按摩时灵活运用双手交替敲打抓揉。我也意念放松在自己病灶部位。有时为病人敲打抓揉按摩一个小时左右,劳累得身上都出了汗,感觉效果更好。结束后我也用肥皂和热水洗一次手。

我也躺在床上休息或睡一会儿觉。这样地近两年的多种形式和增加快乐感,并适度的运动量来活血行气。都可使神经系统、呼吸系统、消化系统松弛降压,起到了辅助治病,也是立即见效果作用。如我的身体越来越好,八个月后中风老人也正常走路了。当然我也关照中风老人,一定要甚至躺床上时,都用意念力去将手或腿变形弯曲的坚持控制住身体内气流,不许它在这个部位弯曲流通,若意念力强制手或腿某处气血向前流通,病灶处若感到有酸胀,就用手指用力抓揉酸胀处起到舒筋活血效果更好,长期就使病人手脚终于活动终于方便,而且走路姿态好些了。还要中风老人自己坚持吃饭,不要别人喂饭。才逐步加快到三个月后手恢复能自己吃饭。脚能走路。



我有意让老人每一次自己坚持站起来锻炼,实我全神贯注一点儿不敢大意,做好随时准备上去扶她站起来,挽扶老人散步,她也放松了精神压力。



尽管我双手挽扶老人散步时,但我一只手实轻轻地挽扶老人散步,当感到老人走路吃力,我双手用力托住手臂,如同给了老人的手杖。每天在院里散步两三次。包括我厂老同志的中风,都加快病好了。

若是乳腺癌痛更要注意,也可先睡进热被窝里不能受凉,自己的手四指,先轻轻地抚摸像抓痒乳房病痛处和周围 20 或 30 多次,若感觉有效果,每天自己的手做几次,以后就睡觉。每天也可用舒筋活血散瘀止痛的中药膏或中药粉,涂搽病痛处,使患处内毒气也是湿气重,就能逐步驱散掉,因病人精神压力大,使乳房内进化出湿气重,才发生了乳房病痛。及是年轻小姑娘发育期的乳房痛,都可以自己的手先轻轻地抚摸乳房病痛处和周围几十次,平时系的胸罩不能箍得太紧和不透气,治痛时不要戴胸罩,在家睡进热被窝里时,不要正着身体睡觉,要左或右侧俯睡觉,就是身体向前倾,也可将热水袋放在病痛的乳房旁,一只手臂服在枕头上侧俯睡,使乳痛处紧靠热源理疗,也可再意念放松在乳房痛处轻呼吸,甚至屏住气不呼吸,当每一次屏住气放松到极限时,病痛处的毒气就自然先排出来了一次,立即减轻了病痛。你就正常呼吸几分钟后,每天也再做几次,不痛时就不做或做保健作用,也要保持心情舒畅,不能受凉,少穿紧身衣,心里不要乱烦,做好这些事也很重要,才不会今后再痛了。

及是乳房发炎化浓了也不能为这个痛,再每天挂水输液治病痛,只能喝热水口服中药或西药片。并自己意念放松在乳房发炎化浓处,让它更加痛,甚

至屏住气放松发炎化浓处,若每天每时都坚持放松在发炎化浓处,就一次次排出毒气,加快化浓处消炎活血止痛病加快好了。

但要忌口,不吃鱼虾,及辛辣食物,也不能喝冷饮料,不吃冷饭菜,有病期间尽量少用或不用空调,每天喝热茶水两三次,认真休养或睡觉,今后每星期去浴室洗澡,乳房在热水中泡泡,自己手对乳房搓擦擦。就将乳房处细胞内湿气祛除了,不会乳房再痛,也防了生感冒等病。

若身体上有酸痛,只要不是炎症溃烂伤口或不便贴膏药处的外,也可贴如麻必康或镇江膏之类膏药,甚至凡是病痛处贴若干张小膏药。而且会连续贴几个月甚至几十年的时间,才缓解病灶处痛【但贴任何膏药处一般不能按摩。因膏药粘贴处容易伤病痛处皮肤。或贴膏药前先敲打抓揉病痛处一两分钟。以后再贴膏药。如方便用热水袋放在膏药上,加强药效渗透到病灶处。】只要皮肤不痒,甚至是每星期去浴室洗一次热水澡时,才换一次膏药。除非重症每一两天换一次新膏药,也可用麝香祛痛搽剂或蝎毒王活络膏涂擦患处,快速涂抹患处二三十下。若是以前受伤现因天气变化或太劳累引起旧伤处又疼痛。用镇江膏贴在病痛处,止痛效果特别强。也可将镇江膏药分成两块,分放在两个 15 公分见方的薄塑料上,贴在病痛外,膏药及是溶化,不易化到衣服上,换膏药时用塑料袋按在溶化的黑膏药上,就一次次地将沾粘在身体病痛处皮肤上的黑膏药,沾粘到塑料袋上了。

【若膏药溶化在衣服或被子上,就将衣服膏药上多放洗衣粉,沾水多搓洗若干次,衣服上膏药终于被洗衣粉搓洗掉,没有膏药了】在贴膏药期间,不能受凉气入侵身体。不能吃辛辣食物,冬季衣服也是要穿羽绒服之类轻巧保暖和的衣服,不要穿重衣服如皮衣、皮鞋等。

请相信,只要不是开过刀的病人,以上每天为病人敲打抓揉全身,每星期去浴室洗澡,虽然是治病的标。但不会造成对病人二次伤害。如每次全身敲打抓揉按摩时,就加快舒筋活血排斥身体内湿气重,病人立即就感觉身体上的疼痛减轻,人也有精气神。而喝热水或喝热茶水和口服的中药或西药、及贴的膏药和吃的食物,精心护理开导病人的思想等结合,是全面系统地治本,这样地标本共治,就加快白血病、癌病、艾滋病等病早日好。

还可以选择如少林寺果林老和尚吃食养生防病治病,他现年一百零三岁,仙风道骨。精神矍铄,声若洪钟,健步如飞,貌似六十开外。有人求长寿之道,师父说:“每日一碗五谷养生粥”。还可使恶性肿瘤全消失!果林老和尚将秘方传予徐上德医师。材料:糙米、黑糯米、小米、小麦、荞麦、芡实、燕麦、莲子、麦片和红薏仁等分量混合而成。以上十种,可同时煮熟。

作法 1:晚上时,将五谷米一杯用水洗净,加水七杯,放入闷烧锅内锅中烧开再煮十五分钟,放入外锅中加盖,翌日早晨上班前即可食用。可多煮一点,供三四天食用。作法 2:晚上时,将十谷米三杯泡水 3 小时,放入电饭锅中,再加水 5 杯煮成干饭,待冷却后,放入冰箱。翌日早晨上班前,取酌量加水四杯煮成稀饭。备注:小孩子若因口感不喜欢吃时,可加入几粒龙眼干或葡萄干。风味绝佳,记忆超强,功课一级棒。

成份:五谷养生粥,据科学分析其成份有一百多种有益人体健康的物质,如维生素 B 群 (B1, B2, B6, B9, B12)、C、A、E、K、D,矿物质 (钙、铁、镁、钾),微量元素 (锌、铜、锰、铬),酵素,抗氧化物、纤维素、氨基酸、生物素,具有降血压,降胆固醇,清除血栓,舒缓神经之功用,对便秘、高血压、皮肤病、阑尾炎、失眠、口角炎效果不亚于医药,最重要的是没有副作用。

白米因除去糖麸及胚芽,仅剩碳水化合物,只提供热量,营养价值远低于十谷米。要健康长寿,每天要吃多种类食物,以补充每日新陈代谢所需之酵素。多吃十谷米,可预防血管硬化、脑中风、痛风、心肌梗塞、癌症等现代文明病。PS:糙米、黑糯米、小米、小麦、荞麦、芡实、燕麦、莲子、麦片、红薏仁,多数在超市有售,只有芡实可能要烦跑一趟中药铺子了,那里一般是有的。

肾乃先天之本,肾气足,体质才好,在中医生理论中,养肾就是养命!核桃芝麻黑豆粥之所以广受推崇是因为此食疗方中涵盖了补肾固肾的“三黑”食材:黑豆、黑米、黑芝麻,还有清肝明目的枸杞子、健脑益智的核桃仁以及健脾促消化的山楂。

【核桃芝麻黑豆粥】、【食谱配方】核桃 10g、黑芝麻 10g、黑豆 10g、山楂 5g、枸杞 5g、黑米 10g (这是两个人的量)。【制作方法】黑豆、黑米要提前浸泡至少一个小时。把核桃磨碎,黑豆、黑米、山楂、黑米、核桃下锅,煮沸,关火焖最少半个钟。再放入黑芝麻、枸杞,煮沸熬半个钟,成糊状后,加入冰糖就可以吃了。

现在的人们冬天和夏天都经常吹空调,还爱喝冷饮料,使体内受到了冷热多。便进化出身体内湿气增多增浓成雾霾,若不能及时排出体外,就容易诱发各种疾病,全身无力,犯困,皮肤湿疹的朋友们,可以吃红豆薏米粥调理。在日常生活中,可能一些小细节不注意或许就成了引起肿瘤的导火索。那么,为了预防肿瘤我们还要注意什么?哪些东西不能吃?一起来看一看吧。、以下三种不良饮食习惯易引发肿、

1、过食温热性食物,所谓的温热性食物,一是指直接感受到的温度过高、过烫的食品;一是指属于中医药性划分中的温热之性食物。因为过于辛辣,容易损伤消化道黏膜上皮细胞,所以这类性质的食

品最易诱发的是消化系统的肿瘤。2、五味失调、中医认为饮食应五味调和，甘、苦、酸、辛、咸的食物要均匀食用，任何一味偏食，都可以导致疾病的发生。在引起肿瘤的因素中，肥甘厚腻太过与咸味太过是常见因素。3、食用变性食物、霉烂食物：黄曲霉毒素已被公认为是最强烈的致癌物，而黄曲霉菌富含于霉烂的谷物、玉米、花生中，该菌在温暖、潮湿的环境下易于生长繁殖，研究发现其可诱发实验动物的多种肿瘤。这种因素是导致亚洲、非洲某些地区癌肿高发的重要原因。

对待精神压力大的人,或有风湿病的人,每天也可喝泡了药材的药酒,或少喝点葡萄酒(但必须有满口菜吃,不能单喝酒。而且冬季要将酒杯放在小碗里,以后倒开水进酒杯,再将酒杯里开水倒入碗里,空酒杯再放入碗里的热水中,再倒入酒,就温热一口一口喝热酒,每顿只喝一两酒,特别不能多喝冷啤酒)这样地增添生活乐趣。就可发散出体内污秽之毒气,但烈度白酒喝多了,会损伤身体。所以,喝过酒后,要躺床上睡一两个小时,病人就更有精气神。也可将半斤黑豆,放在德国小钢磨中磨约七秒钟,以后放入玻璃瓶中,再倒入腊满豆面上。以后每天挖一小勺子吃,继美容又能防治如感冒等病。

另病人要有视死如归不惧怕死决心,或只回想人生幸福的往事,心灵上就少受痛苦。如我有一次在厂医务室打青霉素过敏昏过去了,被抬到西湖医院抢救。还有一次病痛始终治不好,就吃贵州苗族老太婆游医的中药草的种子,这有蚕豆大,我仅吃了一小角。先约两分钟感到喉咙作干,我就上床睡觉,三分钟后手脚渐渐冷了,人好像从高空坠下来的恐怖感就失去知觉。来了厂医生血压表等一检查,金针不停地刺我鼻下仁中也不省人事,见不知吃的是什么药,立即走了不抢救。这时我妈妈和老婆,都哭诉我没享到福等话,我心中明白更难受。后想我没做坏事,心中感到难受立即好多了。终于第二天又活过来了,但八天都混身没力气。病也没彻底好。

若是患上强直性脊柱炎,是一种主要累及中轴骨骼和外周关节的慢性炎症性疾病,属风湿病范畴,暂时无法根治或治愈。可能在遗传因素的基础上和受环境因素(如常受寒凉,生活劳累苦之事多了,或常受紫外线强电弧照射,杀死身体内很多细胞及蛋白质等,或被感染及常洗冷水澡)等多方面影响而致病。该病以二三十岁男女青年人为主要发病人群,但多发于青年男性,早期表现为慢性腰背痛,会由腰椎向胸、颈部脊椎发展,甚至会波及髋、膝、肩等大关节,出现相应部位的疼痛加重、活动受限甚至部分强直。这时候如果去做影像学检查,可能发现脊柱椎体之间已经有骨赘(俗称“骨刺”)出现。慢慢地,这些骨刺,继而出现脊柱、关节强直,呈现“驼背”其患病率高、致残率高,强直性脊柱炎还可并发多种疾

病。25%的患者有结膜炎、虹膜炎、眼色素层炎或葡萄膜炎,2%~10%的患者有心血管系统表现。容易造成患者劳动力丧失,严重影响生活。强直性脊柱炎虽然不致命,但很是折磨人,因此常常被称为“不死的癌症”。

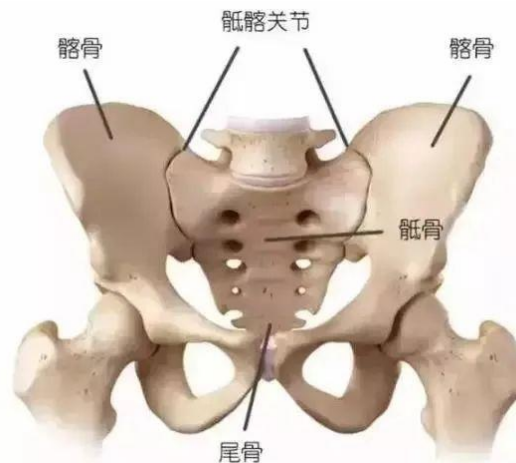

骶髂关节承载上半身全部重量

强直发展是有一个渐近过程的,并不会一蹴而就陀背:免疫紊乱导致炎症→反复炎症导致病理性新骨产生→病理性新骨不断生长并相连→骨融合、强直“疼痛”只是疾病的“表”,但治疗不能只“顾表”,还必须“及里”:控制炎症 疼痛由炎症引起,控制炎症是缓解症状的重点;抑制骨结构进展“病理性新骨形成”是导致骨融合强直、乃至残疾的基础,所以还要密切关注骨结构进展。

目前临床上治疗药物不少,主要有以下几类:

非甾体抗炎药:就是大家熟知的消炎止痛类药物,这是治疗强直的一线用药,有助于缓解关节疼痛和肿胀;二 生物制剂:许多生物制剂在中国获批上市用于治疗强直性脊柱炎,改变了强直性脊柱炎的治疗格局。根据靶点不同,目前主要有两大类生物制剂,一种是抗肿瘤坏死因子 α 抑制剂,第二类就是新型白介素-17A抑制剂。两者都能够快速、有效控制炎症,缓解症状。改善病情抗风湿类药物:对于合并外周关节炎的患者有一定益处[2];皮质类固醇药物:就是常说的“激素”,对于合并外周关节炎的患者可以考虑局部注射,但不能全身性长期大量使用[2]。

因为强直是炎症性进展性疾病,所以患者不能简单靠“疼不疼”来判断治疗效果。还是要定期去医院随访,请医生通过血液学和影像学检查来看炎症是否得到控制,骨损伤是否有进展。

医学上认为强直不是一般的腰肌劳损或扭伤,“静养”没有帮助,科学运动更利病情控制!定期进行低强度运动(如散步、游泳、力量训练、瑜伽等)能够减轻疼痛程度,增强可活动性和平衡能力,改善健康和提升生活的整体质量。

但我贫穷,治强直性脊柱炎病从中摸索到经验了。

实病人长期受病痛致使体质弱,另春季和冬季都穿着棉衣棉鞋,更增加病人脊柱压力,再来做游泳、力量训练、瑜伽。如冬季穿着棉衣棉鞋重量的角动量,可以通过数学计算,增大多少倍重量折磨,腰更易驼背也加重了病痛。



以前的腰陀背 照片



现在 腰终于直起来了

各大医院医生都说,是目前医学上无法治好的病。疼痛严重时,只能吃几天激素药止痛.但除不了根.若常期吃还吃坏胃子。

我从此后不上班,在家里以逸待劳, 每一天将床面打扫干干净净,并床面上放暖和些,每天趴在床上枕头上或趴在床边,就是头搁在床边外,因腰弯很利害约 90 度了,也不方便趴在床上,三年半载是直不起来了,因此,放一个枕头超出床边,我头半边脸都搁在床边枕头上,方便将腰强迫逐步直起来.或趴在沙发上休息或睡觉,都是强迫腰弯再直起来。每次趴在床上至少一个小时前,甚至趴俯在床上 3 个小时锻炼,手还不停地对腰弯最弯弓处,不停地搓揉几十次,才感觉腰弯最凸起处难受感小了,才下床做家务事或带小孩的事。

每次都趴在床面的棉被上,也根据自己的感受,该翻身左或右侧睡,就随自己,当侧会儿睡腰弯放松后,再趴在床上还用手指先对腰弯最凸起处,也可先涂抹如蛇王透骨膏,或艾膏 或蝎毒王活络膏于穴位和患处,并用点力涂抹腰弯处算盘珠上十几次,要感觉到涂抹腰弯处热呼呼的快感。或抓揉感觉有点儿痛时,就趴在床上意念还放松在腰弯最凸起处,松松。

也可做深呼吸,再意念放松在轻呼出一次次气的时,或屏住气放松腰弯最凸起处,身体内气流会在放松极限时,立即发生猛烈地抖动一次,就放松腰陀凸起处,立即感觉腰弯处轻松许多了。再翻身左或右侧俯躺床上,并正常呼吸十几分钟。以后继续做约一小时左右 或将手握起来,大拇指机械地拨动在食指第二节处约百十次。也意守放松全身或肚脐眼处,静休养或睡觉,就为病人增加了如同营养品的能量一样,因人体内最大消耗是呼吸气。

只要长年累月一有时间,就每天坚持趴在松软的床面上几次,并强迫双眼闭着意念直视前方,不能向肚脐看.[否则今后头向后仰,双眼珠更难受]我几十年都坚持如一日,连走路都力争挺腰直项脖,才恢复到正常人差不多状态。【但这一辈子除不了根,若劳累或天要下雨,身体上又难受,就在腰痛处用手先敲敲打打几十下后,再贴些膏药做保健,和一有时间就趴在床上或趴在沙发上睡或休息,并且每星期浴室洗澡一次,洗澡后不能受凉,不能喝冷水口服药,才能驱除掉身体细胞内湿气,气血畅通。当然,还要少用空调.因长时间空调的热气流进入身体内,就同身体内的温度对流 将身体内水进化成雾霾,就湿气加重.而且电磁波会干扰神经系统休息.我也不穿重衣服和鞋子及睡木板床,才腰不会再驮背。

当腰直起来后,实病进到头部下实更难受开始.如嘴唇和手脚都发麻,骨质钙化,若不处理好中枢神经更受压迫,眩晕症等都会很快致病人死亡,病人也到 70 多岁担心后果了.甚至将手中一些事尽快结束或完善好.如我着手将本书内容及文章摘要都忙完善,可最大问题双眼戴五百度眼镜,都看不清字,放大镜也效果不大,头部昏沉沉满身无力气更难受.每改一个字何等难了,唯一精神力量愚公每天挖山不止,和钢铁怎样炼成作者.保尔写书经历,一次次激发我将书内容修改好,是对读者也是对自己负责。

因此我还认真注意治头不方便转动的病.每一天经常先点点头十几下,再意念将头先作从左 8 字形写约十个 8 字,接着头是顺着 8 字形头扭转动约写十个 8 字,再点点头十几下.再将头顺着 8 字形头扭转动,约写十个 8 字十几下.以及强迫头尽量向胸口低,并双眼闭着意念向肚脐看不呼吸,待排出一次毒气也是身体抖动了下。再摇转头向左转几次,再摇转头向右转几次。虽然不可能摇转头或点点头,但我照样坚持做。因为三十多年趴在床上强迫腰虽然直起来,确已经头向后仰,头也僵直.下楼梯更不方便.用手抓住头发向下拉增加身体前面重,才能下楼梯。而且这时最难受是双眼干痛,经几十年趴床上强迫腰直起来时,双眼也是随着头向后仰.所以双眼干痛不方便向下看。

另治坐骨神经痛,靠打金针和吃药,医院离我远,而且我打了两个月没钱了.实效果也慢。我已发现

这个病,是过度劳累和受寒凉影响到经络.也是病人肾气不足,一正压不了百邪。

这时病人要认真在家里卧床休息,少站着,夏季,不能睡凉席,甚至要穿长裤长袖褂子.躺在暖和的床上时,也可先涂抹如蝎毒王活络膏,并用点力快速涂抹神经痛的腿处 20 多次,也可再涂抹腰两个肾俞,起到强身作用。再涂擦屁股也是大腿的两侧上部,环跳穴位上涂抹擦 20 多下。以后腿还有那处痛,也涂抹擦十多下涂抹擦患处。每躺在暖和的床上时;并将疼痛的腿,用点力将膝盖向胸口靠近,再用手指用点力抓捏最痛处,甚至意念还放松在最痛处,这时屏住气不呼吸放松它 使更感觉痛处痛,要屏住气入定放松到更加痛极限时,神经痛处甚至一两分钟就止住痛了。或减轻痛了。以后身体左或右侧着睡休息或睡觉,就是将疼痛的一条腿放在不痛的另一条腿上面.休息或睡觉,若第二天又痛了,要每天做两三次,而且用点力抓住痛处,再意念放松痛处,以痛止痛。甚至会立即 止痛。

冬季还要穿羽绒服之类轻巧保暖的衣服和鞋子,衣服口袋内不放重物.不要穿如皮衣、皮鞋等重衣服,节是夏季也不穿皮鞋等及重衣服,少站立多让痛腿休息,,可以常喝热生姜茶,因生姜能驱除寒湿和有多种保健功效。也可凡是一条腿上神经痛处,均贴伤湿解痛膏,从腰肾俞和环跳一直贴到脚后根处,甚至要贴十多张,少一张膏药止痛的效果都会差.可以两三天换一次膏药,但贴膏药后,不能在膏药上抓痒揉神经痛处,否则易将贴膏药处皮肤抓伤,易感染了。约五天去浴室温池里洗澡泡泡,洗澡后不能受凉,不能喝冷水,才能驱除掉身体细胞内湿气,气血畅通.加快神经痛早日好。

当然,还要少用空调。因长时间空调的热气流进入身体内,就同身体内的温度对流 将身体内水进化成雾霾,就湿气加重.而且电磁波会干扰神经系统休息.这些事都要注意才能快甚至几分钟抓捏神经痛处就不痛了,慢几天或约一个月左右神经痛就不痛病好了。

另对心动过速,心律不齐,自己手摸感到不舒服或有一点痛或难受处,先手四指对不舒服处上下抹抹或画圆圈似地画十多圈。也可再贴一张大号伤湿痛膏或镇江膏药与心脏上侧处,就可缓解心脏不舒服感。

对系统白血病或癌病等慢性病,下一阶段除了以上方法选择性去做好护理外,你就对症治是那一种病为主,如喝热中药汤或喝热水口服西医开的药物.并做好选择适合您以上自我护理的方法.患病中期后可适度增加运动量,如每天每次睡足觉后下床去活动,如打太极拳、做体操、原地跑跳 20 次左右、或洗衣服、或适度跳舞、等运动任您自选去做。如是夫妻分房间睡时,也可半月左右做一次性生活, [因

不是传染病]对病人精神放松也有好处。但还要长期不上班或自由班,来每天能无管束在家休养治病。

千万不能误认为是病毒引起癌细胞疯长,若长期使用放化疗.必然要通过挂水输液,形成的是新分子结构的机体,以确保活体细胞的生存和恢复的环境。

可人身体内是一个复杂系统,如水多水少,水温度高低 水流速快慢 及注射皮肤内,同进入胃处理,更有一定讲究。水可以缓解疼痛,水又会加重病情。若长期滥用挂水输液,实破坏了身体内气血等运动的统一,也没到病根上。易使基因发生变移,从原来的存在形式,突然进化成一个新基因的后果问题。西医治传染病和急性外科病,如挂水输液中的抗生素,48 小时内,肺炎就退烧,病人也有精气神。

若继续挂水输液巩固病好一段时间,可以通过计量计算,假定某个人体重 130 斤,病人身体内额外累计接收的水是不能超过体重.如若病人平均每天挂水输液约一斤,连续挂水输液一个月就是三十斤。若连续挂水输液五个月就是 150 斤水,这些水中潮湿药物的小分子,可能共有两三斤。越积越多不是存放在胃中,是不能被处理后随大小便排泄掉。而是水中潮湿药物的小分子,存在病人身体内进入肺壁内速度慢,药物中的小分子,就涡旋积存在肺膜外形成了水肿块,就挡住水往肺上的一个个小孔穴里流。而病人肺里的水,被发烧的温度进化成浓痰,病人就咳嗽甚至进化成肺结核等病及呼吸更困难。若使用助氧机,将肺里进化出的浓痰推挤到,肺上的一个个小孔穴孔,甚至会加重病情。而且进入身体内没吸收完多余的水.也积存在胸腔内。

发明注射水,是在当时世界大战时伤员太多,来不及治伤口就被病菌感染了,发明注射液和后来的挂水输液中的如抗生素,对病菌起到特效,24 小时内病人立即退烧,感染伤口西药上去立即见效。在当时短时间内发现不了挂水输液,对慢性病长期使用后有副作用的问题。

今天世界性的白血病、癌病、艾滋病,及各种病毒等病的发病率和死亡率都多了,必须要限量地挂水输液.或喝热中药汤治病,或将放疗化疗的药物,做成口服药,喝热水口服西药,经过胃处理无用的就随大小便排泄掉了。

否则,病人身体内气流和小分子等,向心旋时就形成从原来的存在形式突然改变成另一种新的存在形式,就是突然出现了一个新基因,代替了原有基因.这个基因上有新记忆的密码了.今后若如遇有战争爆发 或病人受伤,或受恐怖恫吓等相似的事件发生,就会使以前挂水输液更多的人,诱发身体抵抗力更差,就容易生病或加重病情等问题。

所以,存在身体内更多小分子,若再同病人治疗过程中痛苦气流结合等,被新基因涡旋系统,就

像滚雪球似地,复制成一个完整新的质量差的癌细胞。或是艾滋病等病毒【实是挂水的水破坏了放疗药物的药效作用,还助长抗疗的癌细胞的生成.并且医学理论上,没有这方面详细介绍,如对挂水输液的水有那些严格要求,医学仪器上也无法看见气如何在身体内运动,及水进入身体内微观运动上表现出的问题。

医生这能按照医学理论去用药治病。否则谁也担当不起医疗事故的责任。如武汉疫情期间上千个医生,长时间穿着防传染的防护服,精神压力也大,还日夜忙着为病人治新冠肺炎病,累得自己都生病,也是用同样的药物治疗,也先后有若干个医生逝世。】所以说任何医生都希望尽快治好病人,不存在是医生的责任,是医学理论方法上不完善出的问题。

今天应该医学教科书上对病毒 对慢性病的病人,可根据病情挂水输液三天后,若有效果也要每隔约停 3 至 4 天,才再只挂三天水为一个疗程,而且挂水的速度也不能太快,就是吊瓶不能挂得太高,挂水量正常病人,一天只能挂一斤水,最好挂水输液的设备,要保持同病人身体温度一样高的水温,甚至高一 两度,病人身体内湿气就减少,加快病好。

因发烧实是身体内免疫功能被起,如使病人每天喝热茶水几次,和通过卧床休息睡觉几天。发烧的温度就将身体内,因受凉或精神压力大,将身体内百分之 70 的水,进化出的雾霾也减少了,就使病人身体内很多细胞自旋时,轻松少受湿气阻,病人开始退烧 加快病好。

否则,病人身体内如癌细胞还同其它细胞争夺水和气的作用力.就使身体内运动结构和能量结构遭到破坏,就加重病人的各组织结构关系一时更不能被协调。就像夏天气温高,雷雨、阴天气压低,河里的鱼容易缺氧死亡。夏天也是细菌最容易繁殖的季节,容易染病而亡。夏天更是鱼的采食旺季,鱼又贪吃,容易撑死。

这三个问题都符合病人发烧时的情形,首先温度,将病人挂水输液的水转化成雾霾.也是中医所说湿气重。细胞就容易缺氧.可还是天天为病人挂水输液,转化出雾霾更多.细胞就更缺氧.及挂水输液中药物小分子及注射疫苗药物中的小分子等,都存入病人身体中越来越多,容易像鱼一样撑死。

并且更多小分子等.也像夏天水中的细菌最容易繁殖,也就染病,甚至这时病人身体发烧的温度,推挤摩擦的作用力将各种物质,如含铁量高的肉类及土豆加工,就被进化成等离子态,身体更加虚弱,甚至连全身都更疼痛难忍。若病人再吃了止痛药,就中毒或病情加重昏迷等大问题。或突然中止离子态,所以病人就不易生存。

例如科学家从观察和实验中了解到如大气圈分为对流层、平流层、中间层、电离层和散逸层,

这电离层就是等离子体。电离层能反射短波无线电波,使它能传播到地球上很远的地方。由于存在电离出来的自由电子和带电离子,等离子体具有很高的电导率,与电磁场存在极强的耦合作用。若突然中止离子态 所以病人就不易生存。

通过以上事例,西医如治传染病和急性外病,定治好病.但西医对系统慢性病,若长期为慢性病人挂水输液治病,就有副作用的后果问题。这就是医学理论不完善的问题。

而中医对系统慢性病如癌病等病,中药有很好的效果,可几千年来中医仅以气和血建立理论。忽视人们身体内约百分之七十是温水,气和血仅一小部分.而且原始能量的补充,还是来之水被进化成气和血。当然中医用水煎中药,给病人喝热中药汤.有了热中药汤的热气,它是无孔不入,病人就增加精气神,加快病好了。

所以中西医理论必须统一建立在物理学或自然科学上,双方医学理论得到提升完善后。治病时再灵活掌握利用水,特别要关照病人如不能喝冷水服药,要喝热中药汤,或喝热水口服西药片,服药后要上床睡一觉等,才更发挥出治好病药物的效果更好,还没副作用的问题。

如武汉三年疫情如国家拿出万亿元,支持西中医做好结束疫情的工作。可国家投入越大,发病率确一年比一年更增多,反映出这次疫情一 误诊,就是将季节性瘟疫病,认定传染病治和防。二 误治,应该是热水服药,可采取挂水输液治病,长期性就引出后果问题。三 误导,将正常年份各种病的发病率和死亡率,宠统报导成新冠肺炎病毒病,造成后果甚至超过传染病的几倍。四 老百姓误信如冬季每一天下自来水冲洗手几次消毒。而且病毒怕高温,家里如空调温度高点等,这样做法,也引出发病率增多。溯源一,气候环境冷或热变化,二 挂水输液进入身体内,不是进入胃处理。三 媒体过度宣传,四 没有治病作用的核酸检查和疫苗不是雾化吸入式防疫药,及有人操纵发病率,都是溯源来源几个方面的问题。

科学家不得不 2022 年 9 月再次将《我对新型冠状病毒病起源和防治的认识》之三文章.发表在百度等网上,不用一分钱,不用任何药,仅说白几句重要的话。终于 2022 年 12 月五号 中国结束了新冠肺炎疫情。美国科学杂志 2023 年 2 月 15 号发表后,世卫组织 2023 年 2 月底才宣布结束全世界新冠疫情,欧盟还销毁很多疫苗,不做核酸检测,至今也没发现疫情二次大反弹。

因病毒质量大小,是取决于如病人挂水输液次数多少,使用药物种类和药物量,及病人身体的强弱 或地利环境.如在非洲热气候或寒带地区,病人身体内进化出病毒的质量也不同。但它只是寄生在细胞中,被细胞偏心空穴场上,涡旋复制出更多能

量,就是病毒。它在细胞内,连尸检都没有查找到,如心脏被它传染上病毒。因病毒仅是蛋白质的空壳,如同死物。

我是个穷大胆不怕死的科学家,切身的经历,如当初我四十多年前有多种病痛和低烧不退,连说一句话都怕说,双眼睁不动也看不清字.牙齿也掉,耳聋.被病痛得一碗饭还要吃几次,才能勉强吃完饭.大多时间在半昏迷疼痛中度过,虽在 15 年内,以上各种事都做了,并没彻底治好病。如强直性脊柱炎和脑癌痛,特别阴雨天来临或过度劳累时,病痛又加重。但我坚持信仰、坚持按以上所说灵活选择适合我的病,如喝热中药汤 或是喝热水口服西药片,并且还做好个人各方面的保养,才提高了药物治疗的效果和增强免疫力,终于活了四十多年未死,并且一种病也是逐步好了。如先治好坐骨神经痛、美丽氏综合眩晕症、是租我家房子施桥印榭师给我天麻中药两个,关照我煮一只黑色毛的老母鸡时一同放入,煮好后连汤带鸡肉剩热喝下肚.今后眩晕症病真的好啦。风湿性心脏病,手术开刀后肠粘连,后强直性脊柱炎,腰终于直起来、还治好脑癌痛。

而我的同学,厂里同事及亲朋好友共 30 多个人,都没有我病重病多,他们经济条件都很好,年令也没有我大,确一个个撒手归家,健亡空中。

我为研究癌病,脑癌痛,我是不当一回事,在家里做好个人的保健护理,如冬天冷,头上戴帽子,脚上穿袜子,也不用空调,每天趴俯在床上睡一会儿,或再做深吸足气,轻呼出一次次气时,意念放松全身,或病痛处,就能在换气或呼出气时,能排出身体内一次次毒气,我立即感到有精气神。或唱老歌几首。或趴俯在床上时,排除思想上的一切杂念,甚至还屏住气放松到极限时,头脑内细胞首先排出一次微微的毒气,也减少呼吸时能量的消耗,增强抗病能力。再正常呼吸后也可再做几次.每天还对全身至少对如涌泉足三里 环跳 肾余 双耳 ,头顶及太阳穴位,如双手四指抓痒式太阳穴位 30 下次左右,立即活血行气散瘀,脑癌痛减轻。

另我自费科研将钱搞光,还欠债 50 多万元,相当于现在 5000 多万元,不得不亲身经历,发表了赏月歌 科研泪歌 创业歌苦向社会呼救同情,可没人理解,至少两千元发表文章,出书 10000 多元,才到马总编自然科学杂志几百元发表一篇文章练兵呀,所以,我连烧一杯开水,都舍不得浪费水电费。因此长年像龙处于低能量饥饿状态一样,煮一顿黑豆用小钢磨先磨碎同米一道下锅煮成半熟的干粥,吃两三天,大蒜酱继当中午的大菜,又当早晚的小菜,吃了十多年苦日子.耳聋双眼看不见字,嘴里牙掉光了.可能一些质量好的细胞 会去吃掉弱小的和副作用的癌细胞,帮助身体做自我清理。但我不吃冷食不贪凉,吃过饭后在家里散步或原地跑十几步,每个星期浴室洗澡泡

泡擦全身.加快驱除身体内湿气了。也不穿皮衣皮鞋.只穿羽绒服之类保暖和的轻衣服。

脑癌痛利害时,中药房买川芎粉,每次一小袋放碗里,倒开水小半碗喝下肚,也可直接将川芎粉倒口中,再喝几口热水,十分钟后脑癌痛好多了.我每天还喝铁观音茶叶冲泡热的红茶水两三次,我每天左或右侧俯睡进热被窝里休养或睡觉两三次,因慢性病人多卧床睡觉,就加快身体内气血运动和冷热能量结构得到了调整,就增强人体免疫力。并非不是肝癌,所以我每天还喝两次共二两保健药酒。

我脑癌痛几十年后还活着 可能是我长年像龙处于低能量饥饿状态,一些质量好的细胞 会去吃掉弱小和副作用老化的癌细胞,帮助身体做自我清理垃圾。二做好了个人的保健护理,如双手四指抓痒式对病痛处 30 下次左右,立即活血行气散瘀,脑癌痛减轻痛。我每天喝铁观音热的红茶水两三次,每天卧床左或右侧俯睡进热被窝里休养或睡觉 或趴俯在床上时,排除思想上的一切杂念,甚至还屏住气放松到极限时,头脑内细胞首先排出一次微微的毒气,也减少久病的人呼吸气能量的消耗,做好了这些事,就增强抗病能力延年益寿。

由于各人病情不同,甚至自我护理方法也不同,本内容仅供病人参考灵活选择用,定使您少花钱、少受痛苦、幸福快乐每一天。



全世界强直性脊柱炎九十度腰弯的病人,任何医生也难再将病人恢复到像我现在腰直起来的模样。

“按你土方法防病治癌病可能是会减少人去财空多活几年。”

“差不多,若吹牛逼不可能收到附: 布什总统 2008 年 11 月回信

On behalf of President Bush, thank you for your

correspondence.

We appreciate hearing your views and welcome your suggestions.

Due to the large volume of e-mail received, the White House can not respond to every message.

Thank you again for taking the time to write.

我的建议终于十天后,扬州晚报 2008 年 12 月 5 号报纸上登了美国研究人员 2 日说,发现经常接触 CT 扫描病人增加患癌几率升高。

本文章我仅尽科学职责 和感报国救民,不存在有伤害某一方的动机,也没有任何名利之图,也不接受任何不良攻讦。

另如睡觉时或在演讲忙事时,突然感觉心中特别难受,再不能坚持甚至 6 秒钟的时间工作了,如心脏病或有高血压的病人,这时自己坚持自救,立即甚至随地睡下来是侧俯睡,就是身体向前倾,意念入定放松心脏或头脑处休息静养,也可屏住气放松或深吸足气 再轻呼出一次次气时,意念放松在呼出气,甚至在呼出气时 全身发生一次猛烈抖动一次,就释放出身体内毒气一次,病人感觉心里轻松些。继续再做十几分钟以上。但不能正着睡。或按自己平时养生好经验去做,或左或右再侧俯睡在床上,也可卧床上静养休息,就使身体内气血运动结构和冷热能量结构得到了调整,就增强免疫抗体力,就脱离生命危险 逃过一次大灾难,也没后遗症,就能多活若干年。

因这时病人实呼吸气更困难,心里或头脑要崩炸了似地,急需要睡下来休息。若抢救方法不当,更增加病人心脏的压力。病人更危险。

另外,人寿保险公司为参保人,特别对做危险工作如开汽车、火车驾驶员,或责任大的工作人员,都要发一本有关这方面安全类知识书,或《太极话天下》科普书。若每个人知身体 45 天周期中有一个 15 天是低能量的危险时,包括爱好赌钱的人都戒赌。等下一个 15 天中才输得少赢得多机会。就风险少。

你看有经验赌博的老手,如庄家 已在方排时排好了牌九中,最大数字能统吃。可他知道必需要掷出骰子如是六上庄。因此他先在自己桌面上试掷骰子几次,这样掌握随机性成功率大,掷出骰子易是六上庄,就能统吃大满庄。若您才华还不够时,就不能恨大,只要每次轮到你坐庄,先知足来一次小满庄。待你经验丰富才能恨大满庄。

还有些赌博大人更精,他是看花下注赌钱。当他看到某一个门会赢,他就打这个门,所以他赢钱机会就会多。

如果运动员同等技术水平上,甚至略差。为什么抽签数越大,运动员获奖机会也越多呢?因为在这个里面也有一个以自身运动为中心、一个以比赛对手为中心的两个场。无论新老运动员他们抽签时,也获到了上帝给他们的正能量,如他们平时训练时间

越长和比赛次数越多、临场经验越多,成功率越高。因为宇宙运动也是以加速螺旋式向前发展的。获过奖和没有获过奖的运动员,上帝已将他们前一次工作进化终结,不进则退。否则,他们以前运动势能还在强大发展中。

若排在第一、二、三名,他或她比赛前训练如没有大的进步,或在比赛刚开始时,就发现比赛不顺心,就说明宇宙运动合成出的气流走势已进入又一次椭圆运动的开始。这时,运动员必须调整以对手为中心,去开发自身再生能量,来加大椭圆加速运动所需要的转化出质量,就是改变传统打法,以灵活多变或猛打猛冲等创造新的战术,这样就能以加速创造出再生能量,就能破坏上帝运动形成的气能量对他们的伤害,否则就会失败获不了大奖。

而新手运动员排在前后,并无大碍,如抽签名次在前,由于平时工作量大,一个加速度运动使他们从训练到抽签、到比赛,就像彩票内走势正强劲或像椭圆图扩张力面场、正向再生力面场,有天助他们加速度的惯性力量,甚至是锐不可当之势,所以不管先后均可创造出好成绩来。

当然抽签到后,获奖机会,是不是上帝给的呢?用这张椭圆图白话解说,上指同行、同事,是他们的训练、思想和素质,也是运动的走势,自己平时训练流出的汗水,付出的力气,思想道德品质的正气,不甘落后,拼命精神的志气等。这些善的智慧数据气越多,推动大脑运动进化越大。所以,已将以前所做一切的气流,编成数据密码,储存在也就是意识和高级灵魂中,如在比赛关键时刻甚至几秒几秒钟的时间内,只要运动员平时积蓄的智慧灵感,就能立即接收到一闪而过灵魂中的智慧,同比赛环境中能量进行合成,立刻创造发挥出巨大的新质量或能量。这就是天助神力。

而获过大奖的运动员,说明他们自身运气已正在减慢中,需要再次提速加快,有了名次排在最后这个机会和时间,就先认真看别人比赛,和总结自己该怎么应对。等于新的训练开始。为自己营造出一个新的加速机遇时间和强度,获大奖机会更多。

当然自己创造宽松环境,不迷信抽签、不迷信自己,比赛时不要轻敌,才能总结出两套打法战术,如当输了一场,不得已时要敢打敢拼,并猛打猛冲,或灵活多变战术,就能打成得心应手,就将自己过硬的技术和技巧充分发挥出来。天也助他们一臂之力获大奖啦。

当然运动员比赛前,甚至两三天尽量少运动,一定要保持充足休息 睡眠,身体内能量和运动结构就得到了进一步调整,比赛时就爆发出更强的战斗力。

做危险工作人员还要注意早晨 2—9 时和下午 3 至 9 时时间内工作,而且每晚 9 至 10 时也要谨慎开慢些车。或休息不上班,因这个时间是地球自转时,

地下板块位移运动和活动变化大、地磁场无规则性。就会发生奇异的情况或天气等。如在同样地形、同样速度情况下操作失控,发生各种意外事故,特别地球自转不匀速最快年更要注意,就可少出事故,减少乘车人不必要的意外伤、或亡。

再谈摸彩票和混沌的奥秘:它们都受物质、运动、时间所制约,但都离不开椭圆进化图所描绘的规律。如摸彩票时那个中奖号码走势器中心,和走势器内球,它的运动虽受多种作用力影响,使显示的数字极为复杂,似无规律。但如用椭圆运动进化图来研究它,就不难发现它也受宇宙运动能量左右,一、宇宙运动的加速释放出的能量,它是个看不见的运动衡量。二、球在绕中心运动时,实质是不匀速运动,就是说它在彩票器内部运动,在一边是从上向下加速运动,就数码间隔大。而球运动到另一边,向上运动时,运动速度减慢,向内收缩弯曲,数码间隔减小。另外同宇宙从小向无限大的加速进化运动的能量等合成,进化出的数字,也因每一次所受的力和物质大小不同,使数字内部走势有强有弱,也决定了它下期的走势。你看这期彩票获奖码,最大如是33,最小01。下次六个数可获奖就得从02、04、06逐步加速度到17、21、28。由于02起数小,28没有到最大,走势平稳中走向强劲。因此,下次中奖号码,必然是加大不匀速走势,因宇宙在进化,在作螺旋式运动时,有一股力在操控,下期将会加大走势速度。起数应从03、05到20、21、28、32。这期起点和中间都略有强劲,而且末尾到达32,说明它总体势头已足,下期号码应根据多种信息和估算,如没有外力在操控宇宙运动的话,并且从它的上几次内部数字间隔走势强弱和其它方法结合来看,下期彩票运动走势将从头来运动,加大内部走势。那么,下次中奖号码还应从01起,它显示出一个新的不匀速开始,起数和末数从01、06、12、19、20、32来加大下期新的走势势头,因这期内数字运动,起数和末数间隔就强劲,下期也就会从05向33加速冲击。[请参看双色球第60期至63期出奖号码]

这种彩票器内运动能量同宇宙中的运动能量合成,除了能给彩票球一点规律帮助外,还对自然界中植物,特别是药用颠茄的种子作用特别明显。如各个年份种子萌发的走势,它从第1、2、4、7年起为第一代种子发芽年份加速的时间。第二代种子就从第2、3、5、8年起。第三代便从第3、4、6、9年份萌发,看上去种子每次发芽时间没有规律,它如果用这张椭圆运动

进化图来看它们的整个过程,它们实质也是按从小向无穷大的加速运动,并且种子间以1、2、3、4、5、6、7、8、9顺序进化发展。这样,它们才能在这椭圆进化图中各个场力面上形成合力,来抵御大自然的规律对它们的伤害,年年都有种子的萌发,

赖以生存,完成能量守恒。[请参看<百科知识>2005年4月奇异种子唐了文章]

当然摸彩票非常复杂,就像中国历史上每一个朝代结束时,谁当领导人,确乱世很难出一个大英雄一样。所以摸彩票也不可能再按以上彩票中奖规律走势,就乱象难一时期找到中奖的规律号,而且中奖地,也在受人杰地灵的气。包括个人买彩票时身体内45天周期中,受长智慧时的影响。才能中奖机会多。可以说摸索到每一次经历,都要记录在本子上。今后甚至十年再看当初日记。就找到一般规律性,中奖机会多啦。

这个彩票不值得研究,因随机性非常大。所以研究难度非常大,而且需要多方面才华,才能十多年后中大奖机会多些。

其实我这个说法在1997年投英国自然杂志《创立统一场论》投稿中就提出来了,可至今没人听,说我老迷信,反说今天做坏事的人有多少是被公安人员抓住的等话。这一来可好了,中国发生矿难和车祸在这段时间内就居多。

你也可再去注意观察身边人和事,若同好友交往密切,并常送些礼品给他们增进友谊。偶尔请他们办点事。如果同他们交往时间不长,他或她就出小事故了。那上帝告诉你谨慎点,他们虽办你的事举手之劳,或动下嘴皮提醒你去如何办,他们都不会自觉去做到。你今后一些事不能直接全依靠他们。你若真需要他帮你,你就要常提醒他们。否则送礼再多还是误了你大事。

当然平时有这种处人遇事的气流,一般二十年内,由于身体内缺乏了做好人好事多磨的推挤摩擦力,长期积累来说,使身体内血水中的铁质,被转化出磁和进化成电磁波也少,就影响到身体健康的强弱。也对某一件事不能预感或在危急时,转化不出好意识,就想不出最好的解救办法,来避免这场事故的发生了。

如果获得了不义之财侥幸之类人的气流,如赌钱或别人错给的等事,一般三年左右就阴差阳错被上帝,用另一种形式失去了手中这个外块钱,甚至还多贴出若干钱。如果借人钱无正当理由不还者之类气,甚至不到来生,今生就被身体内乱了套的气流,进化到身体上某部位生病如疮疖之类,或晦气连天不走时运还。但债主是不易得到他们还的钱,只能为今后免灾。如一些人物能逢凶化吉或大难不死。就像一些人常心中无烦恼不生别人气,就不易生心脏病一样。

原来佛教教人积阴德,如行善做好事多磨的越多,推挤摩擦血中的铁质,被转化出磁和进化出电磁波就越强,才能保护好身体和预先逢凶化吉或长寿,及临终时心灵安少受痛苦。如红楼梦书中所说一些人逝世后气流,进化为土、植物、动物、及转世成人了,

这才是人生奋斗到成功成名为自己谋个善终，和为来生谋个善生的福气啦。真比存银行还得到多。

因此，有知识发财的人都乐意做慈善事。而一些富了流油的富人，不信这些看不到抓不着的事，宁愿成天把钱花在嫖小姐身上图个当时乐，也不乐意平时做点小慈善事。而且一文如命的人，往往遇见劫匪，还是一文如命遭杀身大祸。

你看中国汉朝刘邦的军师诸葛亮自以为本事大，打仗时善于用火攻取胜，每一次大火烧死多少万无辜士兵，后自知大事不好缺了德伤了阳寿，妄图用七星灯借三十年阳寿，可被大将魏然无意间弄熄了七星灯，诸葛亮壮志未酬就病死在征战途中。

而被熊熊大火围困无法逃脱的司马懿统帅，绝望中伏马大哭时，突然天下了三尺红雨灭了森林大火，救了司马懿父亲和全军将士们的性命，以后司马懿还做了皇帝。

当时，诸葛亮对天长叹‘谋事在人，成事在天’。

这个天是他心狠手辣火太大直冲天空，才产生了冷热推挤摩擦发热，转化出更多的水分子，就下大雨了。”

“孙大圣，您讲的话不错，我在用氧气割铁板时，就发现冷热交界处有水气，如我控制得好割刀移动，滚滚水往下流。”

“科呆子，我今天功劳苦劳对你都有了，现在就看你用什么好吃东西来孝敬我老祖宗。”

“我的老板，你不是拿我为难嘛！在这里那有好吃的东西来孝敬你呢，只有一点点干粮冷馒头啃啃。”

“总比饿肚子好多了，其实这种生活我已习以为常，在西天取经的路上有时饿得连一口水了都喝不到，还要斩妖除魔捉怪拼命打仗后，别人休息了，我还要去化缘讨斋饭给师傅吃，或讨点钱做路费可也不容易的事。连曾受过我恩救过他命的小妖们，现已穿了有裆裤子暴富起来，还用了很多伙计，有些人见了面还能寒暄两句。当知我是来化缘的，脸朝下一沉说“现在门面混得好看，一天工人工资就十元一天要开上千元以上，而且现在生意难做了利润低欠帐多，还想请大圣再帮一次忙贷些款，才好发更大财呢。再说就是有钱也不需要花十到二十元买同心结、铜葫芦、经书这些迷信品来发财。”

有些人更坏，见了我衣服丑手中拿着同心结、铜葫芦、经书来化缘，屁股朝我只喊这没工打、去、去、去、没钱、没钱。有些人不但不施舍点饭食或给点钱，还说一大堆犯嫌的话。比如说我们和尚讨饭花子是国家懒汉人间蛀虫，有剥削阶级思想，是神经病，想发外快财，永远看不起我，把大唐盛世皇帝的脸都丢了等话。连地方官府不想最佳方法解决这些事，也害红眼睛病不甘落后，发布告教路人不要给叫花子钱。这一来，一些年获利百万元以上富人，本来悟性就比一般人高，宁愿成把钱喂狗寻够乐，更不愿给叫花子

一分钱，甚至连有恩的父母亲都舍不得给钱或送物品，更不愿给叫花子钱或捐款做慈善事了。

有一次，我真饿得慌了实在走不动，在一家门口多站了一会儿，还不断地喊好太太，好太太请您行行善，给点我吃的。确被女财主一盆脏水倒得没头没脸。这下我可火了气得骂道“你没长眼睛吗？”“是老娘倒的就是叫你滚。”

“请你说好话些，老公可不是吃素的。”这见她拿来刷马桶的麻刷，一边冲我打，一边大喊“快来人打这个老流氓”这见屋里出来几个伙计手中拿棍棒和刀，一个个像凶煞神冲着我乱打。我知道不好，遇上了蛮泼妇必须避开是上策，可这次我已躲避不掉，只好以灵活的身手捉弄她。我招架了几个伙计棍棒进攻，选了一个机会不慌不忙猛地朝泼妇后面一蹲，那些追我打的棍子不偏不歪打在泼妇头上，鲜血直流她瘫倒在地。我又猛地窜向伙计面前一跳，只听后退的伙计被另一人打倒在地鬼哭狼嚎声惊动了老财主。

只见老狗财主一边向官府报警，一边指挥办公室帐房先生十多个人都来打我一个，我一把抓住老财主衣服领口问他讲不讲理，他回答我“讲你妈的理，老子就揍你。”我手中指狠狠顶住他咽喉，你不给我吃的就治死你。可狗财主先还凶、手直挥意思要伙计快上来打我。可伙计们看见我这么凶，老财主被我按住喉没气往下瘫，这听伙计们大喊“动手有高低、动手有高低，”一个个吓得不敢上前动手打我了。

这时官府捕快也到了，我连忙松开手向捕快说明情况。谁知还了魂的狗财主一支支飞镖放出被我躲让掉，反而误伤了捕快和几个伙计。顿时伙计们也凶起来了追着我打，我一边躲让一边假装躲在捕快后面这喊救命。混乱打斗场面好容易被官府捕快制止住，把我带到乡里处理。师傅也被带到了，我倒也高兴。因处理问题全靠师傅耍嘴皮子方能取胜，我打架的本事可没用。你看他不但见佛就拜，见官不是谁先骂谁先打人的话去辩理。他理是理法是法专扣人家话字眼答辩问题，不但帮我依法谈话辨得法理足足的，还能得到很多养伤钱。

可这一次难了，他说“老爷呀，你们望见我徒儿讨饭人，想讨点吃的或路费他们不但不布施，还二三十个人打我徒儿一人。打昏死了的老板娘是那个被打断腿伙计打的。另一个被打重伤伙计是老板飞镖误伤的，与我徒儿无关。损坏物品折价五千七百两银子，让我们赔是赔不起，我们出家人千里不带粮和米、万里不带燃灯油，那里有钱赔呀。我徒儿你们可不能扣押，还要给些钱让他去治伤。否则他不会答应，你们要依法办事等话。”

只见狗财主向捕快使了个眼色，让到一边递上了金条，捕快大喊“我们法打断别人一条腿就必须赔人家一条腿，你们没有钱赔，就给人家打断腿赔，说着狗财主真的对着我双腿狠命地打，我腿一抬将狗

财主踢倒在地。上来的伙计棍棒乱舞反打到他身上。只听狗财主对着捕快大骂，把狗吃了摆摆尾巴，要你们来有什么用。”“我们这能这个权力来让你们打她，那叫你没本事打。我们执法也有难度，不能为了这一点点金子丢掉了饭碗，或做牢就不值得。再说玉皇大帝遇见这穷光蛋也没法想，还请如来佛。可法也这把她关押在五指山下五百年，不能把她治死呀。”

突然，狗财主连放五支飞镖，被让我掉四支，一支射中头皮满脸血往下流。这听师傅向捕快高一声低一声央求再不能打我徒儿了，你们要行行善、你们要行行善呀。

可他们的棍棒雨点般向我袭来没减退。我气得大喊师傅，你同这些人念再多经没用，快走开，让我以穷凶极恶治这帮混账。说完我挥舞着金箍棒，打得他们丧魂失魄直喊饶命。我再次提起狗财主衣领口，问他给不给我吃的和路费钱，否则老娘玩命就先治死你。你看那个狗财主浑身吓得直抖，连连说“给、给、给，再多钱都给。”“你们有钱人就是蜡烛不点不亮。再说我若不是观音劝我皈依善，又去西天取经章。不会来这里销书弄两个路费钱，大小也是个草头王，喝喝美酒听听音乐神仙过的日子。”

你看我以前办事多难多损名。世间一切皆是假，还是那些有钱的钱狠，谁能理解我们。你我今后也要好好对待自己了，不能傻，把钱当当事不能乱花，要得自己有，靠别人是靠不住的。”说完，悟空在挎包里拿了几个馒头吃着，望望周围尽是石壁乱土，又望见科呆子吃冷馒头没有水喝咽得难受样子，不由一阵心酸。

只听科呆子问道“老板，为什么中国文化叫道德文化？来源与何时呀？”

“正如赵鱼文和绵阳市王德奎专家研究说，中国文化来源与约公元前 6390—公元前 3151 年的远古联合国的“以富扶贫、以下推尖”政治的良性循环时期。后历经神农、黄帝、尧舜禹、商汤伊尹、周文王、周公，孔子等薪火相继 4500 年，上下传承 7000 多年不灭，最终约在从 2500 年前以后到秦汉，才结集完成。

周易道德经的八卦图阴阳，实是物理学的名词表示 阴是向心力、阳是离心力，有了这两种作用力推挤力大小，才转化出不同的万事万物和运动的结果等问题。就像混沌的人群在交通道路中行走时，要按照红灯停、绿灯行和行走分上下行的交通规则走，才能极大地减少了交通事故的发生。当一些如力大或权大的人违犯交通规则强行通过，造成了交通事故或矛盾等问题发生时，就有章可循来处理问题。

因此说，如交通规则等就是道上行走时共同遵守的德。去设题解题就方便的事了。这就是中国的太极文化内涵深刻，操作实用，没副作用。

若用法来作执行标准就有问题。如中国的交通规

定的法 同日本的行车分上下行是根本不同的法。他们是左行，而我国的交通规则右行车。而且法定下来后是不能随时渐近。而德字涉及面广，更有科学性和文明性。如任何国家、任何时间、任何事你去做执德的法工作，矛盾少就做得好，社会安定和谐。

所以说古人根据自己所处的位置和理解力，灵活运用太极八卦图，发展出各自的文化理论体系，来安邦治国和处理各种疑难问题。

如周文王借《周易》64 卦，分别讲述了 64 件大事的处理方法。每卦 6 个爻讲述处理该事的 6 大要点或 6 大阶段。例如，《师卦》讲如何打仗；《讼卦》讲如何打官司；《巽卦》讲如何保护财富；《兑卦》讲如何喜悦是安全的；《井卦》讲如何满足百姓的需要；《履卦》讲如何与身边的大臣周旋；《临卦》讲如何监视天下；《夬卦》和《姤卦》讲如何评定叛乱；《贲卦》讲如何武装自己；《革卦》讲如何革命；《家人卦》讲如何管理老婆和孩子人情世故。正如广东研究八卦大师励明忠所言，是周文王创造性讲立国、治世的帝王权术政治理论。

中国老子把八卦中一个下面似鱼形的箭头向心运动规律，创立了阴阳金、木、水、火、土五行来演化万物运动，上升到哲学高度的道教入世无为思想，强调矛盾的统一和对立面的融合等。

孔子是把八卦中另一个上作离心力运动的似箭头，创立了仁、义、礼、智、信儒教，出世有为中庸之道作道德修养的最高境界，来教育人们好好做人光宗耀祖。可惜他们总体上一个从宏观，一个从微观上分析看待问题。对伏羲画的八卦图没有真正从物理上理解，继没有找到道的来源，也没有解释出八卦图所表示出对事物的真正全部意义，就不能在科学技术上发挥出巨大的作用。

虽然，几十年前中国科学院王锡玉老教授，奋斗一生苦钻研，终于利用八卦去解自然界 162 道难题，解释得很有见地。可他也没有真正理解出八卦的阴阳图，也就是统一场的理论中椭圆图中各种数据去设题解题，就乏力无法被推荐申诺奖。

总之，太极八卦就是以最简单的方法，揭开了万物微观世界运动规律时还设出一个德质量标准，来劝化人们在社会处世交往中要按道上德规矩规定办事，国家与国家关系要按道上德规矩规定办事，解开自然界一切难题，也要顺沿这向力和离心力，两条道上德推挤摩擦力多少等去设题解题才对。就是说执政时可按周文王讲述的 64 件大事的处理方法。宏观分析问题按老子创立的道教入世无为思想，要强调矛盾的统一和对立面的融合。在处置意识形态上的教育按孔子等人创仁、义、礼、智、信儒教出世有为中庸之道和佛教的杀、盗、淫、妄、酒。作思想道德文化方面的教育有益社会的安定团结。所以说中国太极八卦文化就是道德的文化。

老板，我还求您开导，世上究竟有没有‘灵魂’啊？”

但我认为，灵魂不是指人死了变为鬼或神。如查神的来源，就会发现今天讲的无神论，从老子道教起一直是个争论的话题。说白了有神论讲的时间差，善恶到头终有报。无神论讲的空间差，人定胜天。

更何况今天的科学研究发现，在人的大脑颞顶联合区内真还有一个精神系统灵魂，它是由外部的气流进入中心产生。当气旋流被离心力运动推挤摩擦发热一定速度中便构成球状团去作向心运动了。也就是它有什么气质量，被聚合复制出一颗什么样质量的微粒子，也称物质灵魂系统存放在心脏上。由它来推挤做出功去驱使血液不停地流动等，。

并且，一个人一生多做善事，或在居室里长期用脑思考悟出一个好的文化，再经过千锤百炼用文字整理出来发表后，连居室内也留下看不见的灵魂物质，对自己今后或子孙都有好处。所以古代人提出灵魂二字，一方面是为政治服务，另一方面可能是前生有什么样气体物质，就合成转化出什么样质量的如基因。这些基因上的智慧数据必然随着今后尸体腐化，又还原出气体散发到宇宙中。那些各种智慧数据气体再同自然界的气或场的力量结合，进化出新物种新事件不断涌现了。

如一些气流体质量特别大的球状团，若遇到了特殊环境条件的力，它就像放幻灯似地播放出前生事迹原影走动，人们称它鬼魂。由于它没有能量补充，在空中运动就像天空中云雾一样，慢慢地扩散失去质量，或同其它气流去再合成后，就被转化出新质量的灵魂。如进入埃及金字塔内气流，被场作涡旋运动，如使食物放在塔内不易霉坏，连锈铁放在金字塔内，被涡旋的气流发亮。也就形成了像灵魂的作用，不因一个人如死了或尸体腐烂，身体内心脏上的微粒子和一些细胞实还在不停地释放出一些能量或力来。特别质量大的一些人平时多做了善事，这段时间释放出能量也多，甚至释放出能量多时，身体内细胞等就发生了转化出质量。有了一定新质量就能使这个人死而复生，并知道死后未知世界里一些事。

如我病重，下午吃了贵州游医老太婆的草药种子剧毒治病，药吃下七分钟先感到喉咙作干，以后手脚渐冷了，人好像从高空坠下来害怕感难受，就失去知觉人死去了。厂医也抢救不了背起药箱走了。

可我身体内细胞等保存了在世的一些信息，产生出幻觉和灵感。如家里人哭诉声，为家里苦到财产，自己没享到一天福等话。我感觉没内疚 好像看见亮光 也幸运地接触到幸福乐趣事。灵魂没痛苦。可第二天又活过来了。

再说今天有了电脑的摄像头，真实地拍到了一些人的灵魂出窍全真图像，更证明争论几百年有没有灵魂已作实证了。佛教说死了的人脚心热，在世没

积什么功德，是下地狱意为土、石，或一无所有了。肚脐眼热就投动物或植物了。心脏热，去投与它有缘的人家做子孙，去讨债或报前世的恩。头顶热，火化后就转化出舍利子，来生转世就做修心的和尚等职业人。

如果从文化上来说，中国伏羲画的太极图，那两个似箭头所谓阴阳，也就告诉人们，如孕妇饭量大，而且吃得营养丰富，身体强体。易生养出阳【男】孩。若是如营养等缺乏，怀胎身体弱做出的是向心力，易生养出阴【女】孩。都是你父母平时积累运化的精微物质之气，包括宇宙中气流如有一定功德的人，灵魂的气流来合成，聚合成微粒子也可称精神的灵魂中。特别在母亲怀孕中已为子女一生荣辱祸福，甚至他们有什么样的情侣的走势都已定制百分之六十以上。

这就要求父母要身体力行各方面留下美好的道德文明，给他们的微粒子灵魂系统。因为人不是草木好丑不问，一死并没有百了。否则下一代会为你背黑锅。

或今后孩子做出不好的事，也会刺伤父母的心——灵魂。或今后发现你通过医疗手段，换健康的微粒子灵魂系统来改变子女不好的事。或父母在他们幼年起，就要通过长期好道德文化教育他们，去改变和培养他们原精神系统内存在灵魂得到提升。【精神指向心运动来的气流质量被复制出新的细胞。也指他们成长过程中，社会上各种事影响到他们的意识存入到细胞 灵魂中】。

所以母亲怀孕时要想生养出的孩子有出息，能成国家栋梁或大科学家，或演艺家之才能等幸福人生和孝顺的好子女。首先自己就要有一个幸福的人生和道德的心，身体内转化出更多的电磁波留给子女呀，包括为他们起个好名字，都让他们受用一辈子。生养的男女孩，最好从四岁后逐步教他们同别人交流谈话及随机处理应变的能力，因会干活的人，没有会说话会混事的人讨巧吃得开。如他们仅凭三寸不烂之舌，甚至仅几句话，就摆平棘手问题得到妥善处理。

并根据小孩天姿选择一个课题为好。否则，一娘生九子，子子不同样，如他（她）长大时会先乱插花一些职业，最后才走上做你存储量最多的信息职业，多走弯路多辛苦。

您也可向小孩讲怀孕时某件事不顺，或缺乏营养，要他们长大注意改变这些事，就为小孩一生改好运。也可向男童讲故事如讲周文王借《周易》64卦，分别讲述了64件大事的处理方法。将每卦6个爻来讲述处理该事的6大要点或6大阶段。例如，《师卦》讲如何打仗；《讼卦》讲如何打官司；《巽卦》讲如何保护财富；《兑卦》讲如何喜悦是安全的；《井卦》讲如何满足百姓的需要；《履卦》讲如何与身边的大臣周旋；《临卦》讲如何监视天下；《夬卦》和《姤

卦》讲如何评定叛乱；《贲卦》讲如何武装自己；《革卦》讲如何革命；《家人卦》讲如何管理老婆和孩子人情世故。使小孩从小就有更多的知识面。不是仅将小孩吃穿好长大结婚就父母的责任就完了。

你如想他们长大成人当大干部特别是男孩，你就要首先对你家庭，社交圈管理有条不紊和有权威性才能，你就要有这方面良好的知识面，良好的生活环境、良好的心态、良好的思维、良好的生活习惯、

【包括要戒房事子女今后就少有情人的事】良好的营养供应，就是妊娠吃不下食物时，也要天天坚持吃各种营养食物。如还多吃了碱性食物，胎儿接收到一天天一次次好的信息和营养，储存进就像电脑的硬盘一样的身体内，去组织被复制出新的能量多的细胞，甚至能生养个男孩。

那些储存在特别脸部的更多细胞，出生时首先如方面或团圆面的慈祥福像脸型，就一步步经过这个系统释放，再经过他们在社会上各种事拚搏磨炼，就转化和复制出更多才华和孝顺的好子女（也是母亲的灵魂一部份）。因出生时方面或团圆面及大耳，已反映出他们身体内拥有很多高质量智慧的细胞，已堆积到脸部及鼻子等部位，为他们长大成人发财或升官，提供了许多智慧信息，长大后就水到渠成。

今后他们的一切荣辱祸福，同你相互串通牵挂住你的心（灵魂）。而别人家孩子荣辱祸福，同你灵魂不串通，就牵挂不住你的心那样强烈感受。但你的孩子他们，对你那些如生老病死等的事，略欠像你那样强烈灵魂感受的心。他们如是皇帝施仁政于民，留下的好灵魂，更会激励子孙奋发向上，或有好运气来临。

你如果不能接受这个解释，一万年以后，人们对同志的称呼也会被认为是唯心迷信的，因为我还没有与你志同道合，未见过面怎么就先称同志呢？总之，有了灵魂二字，人们就有了奋斗目标，对今后有好处，也可扬善惩恶。

所以，佛教宣传灵魂若用科学解释出来，可能人们就豁达就敬畏，做善事讲道德的人更会多了。而且寿也会大了，临终时真还少受痛苦，及对子孙一些具体事也会起到好的启发作用。

科呆子，灵魂就讲这些告诉你，信不信由你。但我是信的，你看我原这会打打闹闹连个普通话都不会说的大老粗，今天寿也大了也有才华了吧。

“是呀，我经常听到那些冷嘲热讽的人说我，发明能动机是神经病、二百五，外国人没有你聪明吗等话，我就是不听。我认为该搞的，坐大牢杀头还是要搞。”

“对，人生就是要坚持好的信仰和执著，你更要下定决心奋斗，拿出成果就有人相信你了。你看我解放前造反的学生给反革命大总统段祺瑞戴高帽是正义的，我大力支持积极参与造反。

解放后中华人民共和国刚建立，我又拜有道份有神通的虚云大和尚为师傅，1950年师傅虽115岁，还带我到江西云居山，去恢复当年受日本鬼子侵略中国时，炸毁的云居山庙宇重建工作。他以身作则带领我们一个个僧人，为重建庙宇日夜奋战。有一次一个石头大碾子挡住施工位置，几个年青和尚都移不动它到别处，可师傅一来，腰一弯双手一拎，就将大碾子拎到了别处让我们好施工。全场立即响起热烈鼓掌祝贺师傅。可师傅双手合一微笑着“阿弥陀佛”。

我们和尚有的做瓦工、木工，有的忙开荒种地办起了大农场。我的本领比他们更高一筹，施起了法术，将山头高处移向山凹处，造出了一块块水稻地。那时候买个水车钱都没有，更没电灌站打水呀。我就呼风唤雨长出了年产十万多斤各种庄稼。我们还将多余的粮食捐给国家和布施给当地的穷人。

有一年我见师傅去北京没几天就回来，我向师傅说，现在天盘换了，你就应该服从政府的按排，接收过法国友人赠送的礼品，就留在北京为国家做好接待外宾工作该多好。你确坚持回山是不对的，这下子可好了，这顶右派分子帽子，虽没我从前师傅给我戴的那顶帽子华丽讨人爱。但给你精神压力是无穷的痛苦啦。可师傅还要我去参，您看他是否老顽固了。

当初杨尚昆在江西当省长，也经常到云居山同我们和尚上政治课，要我们要认真学习马列和毛主席著作，说我们也属于上层建筑，要为社会主义建设和经济大发展献计献策等话。我听完会场上杨省长的讲话，心情非常激动，我们宗教也属上层建筑，国家也重视我们啦。因此凭着一股革命热情，连夜写了一封信寄给中央统战部，请他们转交到有关部门。

因当时东南亚有一股反华浪潮，特别是日本诬蔑中国有侵略扩张的野心，我在信中以大量的历史事实，驳斥这些反华言论。我说中国和日本历史上是友好邻邦，唐朝鉴真和尚为了日本文化的繁荣，六次东渡不畏劳苦，直至双目失明才获得最后成功，他去日本并没有侵略，也没有做损害日本人民利益的事，而是为日本文化繁荣作出了积极的贡献。我们中国人民在封建社会尚能这样做，今天，我们是社会主义国家，人民当家作主了，更会为中日友谊做出新的积极贡献，一切爱好和平的广大日本人民，不要轻信反华势力的反华宣传，为早日实现邦交正常化作出积极贡献，为中日子子孙孙的友谊而努力奋斗。连夜写了信并寄给中央统战部。

后来终于迎来中日邦交正常化，迎来了鉴真和尚回扬州大明寺探亲，当时我即兴写了几首记子交佛教会长赵朴初，转交日本和尚长老，记子当时这样写道：

认亲

家住西湖无所有，生与无始宗家巷。姓不姓百家姓，可是灵山铁骨亲。

传志

目的是同日本和尚进行佛教文化交流，打探一下日本和尚对佛法研悟的水平，显示一下我中国佛教文化的丰富内涵，希望日本和尚理解我《认亲记子》的意思和上一首《探亲》的意义。可我确同苏州灵岩山雪相法师研禅悟了道。我记得当时雪相法师也看了几首记子，对我赞刘少奇同志修养真善美未作批：

赞 修 养

刘备仁和得天下，少见少闻养心性，奇迹长存向前进，同志皆颂真善美。

他面对其他几首都有看法，雪相法师当时拿笔就批，他认为记子最后一句到处圆通，自在圆明，迷人足迹。对另一首记子的最后两句‘识得生死路，生死在当前’，他也提了看法，他这样写道：‘本体曾无动，漫云千万里，祖父家中坐，归家从何起。’我一看，心中一惊，雪相法师高才，来试探我传志弟子悟道的底子了，我也不露底由浅入深同他多和几首得真谛 怎样来归依。因此我答了一首：‘本体曾无动，妄想飞满天。唐僧坐宝殿，悟空来归依。’

你通过以上记子，你觉得我是否像人们想象中的那样唯心迷信之徒吗？

“这个我不懂”你们佛教教人同马克思科学文化有没有共同处，谁文化制高点高？

“佛教教育人要人们四大皆空的道德观去追求生活，让信教的人灵魂从中得到永生。到死也不后悔为别人为社会做善事，来实现日不上锁、夜不关门的世界大同。而马克思的理论要人们为共产主义奋斗终身，最终消灭人剥削人、人压迫人，要人们树立无产阶级思想，不要信封建迷信、无神或“无灵魂”等。在哲学上两者虽有共同点，说白了日不上锁、夜不关门，同没有剥削、没有压迫，空和无都是一种境界的近义词。

不存在谁文化制高点高，是用不同教育人的方法。如灵魂不死虽是微观问题，但首先让信教的人信了，从精神上就感受到心安实在，在以后生活中确实感受到少生大病等问题。所以信教的人总是将省下钱，至少一年三节买些香或冥币等迷信品，偷偷摸摸地敬佛、敬老祖宗，就让精神压力放松。还给予女做出孝心的好榜样，烧掉一点儿钱也值得。

可以计算出连锁的作用。如平均每户一年三节，至少共用六百元左右，买了好菜好酒和香及冥币等，若中国只要有两亿户，每年三节共买了好菜好酒和香和冥币等用掉的钱，就是创收 1200 亿元工农业产品的销售量。也解决了一些边缘地区几十万贫困人或没文化人员的就业和吃饭问题。还为国家做了免费政治思想工作。您想想这件慈善事，对个人是好事还是坏事？是古人迷信的蠢吗？

孙老板，你的开导我也明白些了。但你的经历是真是假我不清楚，一个人做点好事并不难，难的是一

辈子做好事。

“嗨，曹雪芹写了那么一本厚厚的《红楼梦》，尽是真人真事隐，全说的不是涉及政治的‘假语村言’，我孙悟空比他们更高一筹，你看大人小孩那个不知我老孙以七十二般变化政治第一出名。”

“老板，我为什么没有你这样幸运。我埋头苦干几十年搞科研，虽然到现在永动机没有搞成功，但我私人投资小学建设，已发明出模型，并用此模型推理写出了超出自己文化和工作环境极不相干的新、奇、真《月球医生》小说已出版，无论书名还是内容，都发现了许多新的东西，用恩格斯吊唁马克思时的话形容：一个人一生有一项发明或发现，那就是一个了不起的人。可我还没有出名，更没有一些有钱的或有权的人来关心资助我搞永动机的人。

“科呆子，不要想那么多，你更要认真地搞科研。如我到今天也没有改变为社会为人民献身的心。但是，你对自己所有才能也要作个科学鉴定。

1、不要以为自己有一些生产技能和实践经验；
2、不要以为你想象力很丰富；和有一定的联想能力；

3、不要以为你读过不少科普读物；

4、不要以为你有些创新思维；

5、不要以为你有一定的写作能力。和拥有一两个专长或一两项发明，这是你参与科学创新和发明的基本条件。要将永动机发明出来是远远不够的。你还要解决如下根本性问题才能悟出实物：

1、你对构成原始天体的物质基础究竟是什么？其物理属性是怎样的？

2、天体与天体之间，究竟是什么具体关系？

3、天体家族之中，究竟有哪些相对统一的规律？其中的原理机制是怎样的？

4、天体究竟是如何演化的？

5、宇宙间，天体究竟是如何分布的？是混沌的还是有序的？是一种什么序？

6、解构宇宙天体物理，应从什么问题入手？哪个是主要矛盾？主要突破口？如果这些根本问题，您不去解决，尽管有些人在吹捧你，使您获得很多虚名，但只不过是应景的泡沫而已。而您的人生，也不过就是一场追求泡沫的人生；事实就是如此残酷；请恕我如此直言，因为我不善于捧场；我就是《皇帝的新衣》里的那个小孩。只习惯讲真话；因我认为你要创立新的天体物理理论，来解决天体的起源、演化等系列根本问题，你的文化和哲学思维远远不够。

我知道你们不到自己认为无法再搞下去了，决不会死心及受人劝不搞。而且你们成功的目的，就像诺贝尔为了科学，终身未娶妻子一样。还临终遗嘱将科研成果所获全部资金，奖给不论贫富、不论官科民科、不论本国人还是外国人。只要对科学有突出成就的人，都可享受到他的奖金那样高尚的品德。但你到

达成功这一步,是还需付出沉重代价也是何等艰难。更要知道重名的人比重利的人更伤人。

而当今一些人工资大大的有了点资本,在道义上都看不起你们这号民科人,有些人还要把民科斩尽杀绝。你想想,官科民科难道在中国,不是为国家吗?还是膀条子一一成果没他们硬,就该这样受社会冷落,你说该不该。

所以你更要慎重,在中国一些人不是以知新为荣,而是以知旧知多甚至媚外为荣。注定众多创新发明人的悲剧。你就要自己好好干,是不是具备从事科学理解力。

一,例如订个科学杂志或科学文化评论,虽然价格高,但它阅读方便效果比电子书、网上看文章效果要好十倍。如读到去建立起更雄伟的,如钢筋混凝土连续连接的框架结构,新的哲学和物理学及天文学等科学大厦。你小学文化能否理解它或读得通文章,甚至要发表个人评论。二,你有没有预见才能,如美国竞选总统时,你根据那些信息判断,预见谁最有可能当下一届总统。有了这两个方面才能说明你可以去试试。

这时,你就要博览群书,就要先学会电脑,如网上查询,在线投稿,会按编辑格式排版,制图等。这样你在今后科研工作中就得心应手,省劲省钱。不要幻想有钱请大学生家教等高级知识分子来帮你做,今天教育出来的个别知识分子思想守旧、知识也贫乏得很。连什么是科学都弄不懂,还批评别人伪科学,而工资是你的十倍百倍是政府赏给他们,而且无限光荣。

其实中国像形文字‘科’先祖发明这个字就告诉我们,禾字旁填土或填水都不是科。只有禾字旁填入斗才是科。它标志着能吃的食物了,还要有一定讲究吃法和标准量。否则还会吃出人命案。

因此,相对来说不规则、不对称、不均匀、不合理布局才为宇宙科学发观。男女少量搭配,工作不累。扶助少数穷人,富人生老病死才有人去服务。农、林、牧、副、渔根据不同时期轻重缓急,进行不合理布局优先发展谁,才为科学发观。

正如古诗所言“腰缠十万贯,跨鹤上扬州”扬州文化繁荣,名胜古迹较多,还出美女,值得旅游一样。

所以像熊承堃、刘良俊写出如《太极子物理学初论》、王德奎研究员三旋运动《量子引力研究简史》等新知识人很少。就是有会的人,能像科学院顾问英籍华人陈一文那样,仗义执言为民科人说两句公道话或着想的人极少,而且陈一文顾问致中国科学家论坛的信(2005年8月)就指出许多人尚未敏感的意识:世界科学技术许多领域处于即将发生对原有基本理论实现重大科学技术创新的一场科技革命大风暴的前夕。这场科学技术革命大风暴,在哪个国家首先掀起,哪个国家就首先受益;哪些大学对此能

够有足够的敏感性,哪些大学就能有所准备且从中受益。反之,哪些大学对此没有任何感觉,就可能落伍。至今没人理没人信,都是黄牛角水牛角各顾各。

虽然长安大学退休老教授郑烈,现西安大华夏高新科技有限公司 CEO 及其科学中国学创新集大成研究所所长。他在三风工作室网站看见到的论文和生产永动机广告词,感到有可能合作,立即电汇先购《太极话天下》书和光盘并愿生产永动机。连扬州钢管总厂徐桂林厂长和吴正山及尹总管尹总董事长,多次支持点钢材和接收《月球医生书》,扬州轧钢总厂孙纯全老总全方位帮生活和工作上的事,也受到私人如江都宜陵镇贾洪鑫全家老少亲戚全力多次支持帮助,虽杯水车薪,但解了燃眉之急和精神鼓励。但不可能老是去请人帮,今后你还会科研更艰难、生活更艰苦有饥饿难忍时,再不能拿自己身体做实验,别人扔掉的腐烂霉变有毒食物都吃,来取得癌病起因和防治知识奉献给人类。

你更要认识自己,凭你这一点点悟道发现今天物理哲学都有问题,易误人子弟。是改变不了老师们向学生教的说的,如物质第一性或精神第一性。或时间、空间和物质的客观存在,具有绝对性,时间、空间和物质,每日每时每刻都客观存在于宇宙世界之中。时间、空间和物质,这三者相互包含一体;都没有起点、没有终点、没有边际、不生不灭、永远客观存在;不生不灭运动演化基本规律体系。

节是有些教师明知这些有不妥说法,确不便说今天科学霸道科学,也只愿按书本去教学,不为自己前程冒险等事了。

人们常说,多看书的人更美丽。因此,先购买与你发明有关的书籍,要多看,认真看,从中得出同你想像正确与不正确的东西,所谓正确与不正确,就是书中解题能不能自圆其说。如运动起来是不是能量不守恒,它们为什么会自旋等。

有了以上三个条件具备。将理论上想像中模型到实践中去做,是艰难复杂而又细致漫长甚至是痛苦的工作过程。

因任何伟大的发明家,他能预见他有才能发明出一种产品,但他不一定能预见某天某时一定能发明出来。因此,寻师不如访友,访友不如自己在家搞。这时你就要想尽办法得到家里人同意支持,就可在家建立个人实验室,要做长期打算搞发明。因任何单位或要好朋友,他们都不可能让你持久失败支持你或帮助你搞发明。

当然,有些家人也不要不理解不支持,宁愿花几十万元让子女夫上大学,当子女花了点钱买了些科普书业余时看看,还在骂、甚至还去登报批评学校乱胡来。

世界上事往往有些歪打正着,宁要养败子,不要养呆子,三百六十行,行行出状元。你要知道有些

子女适宜如搞科研，你让他们干不喜欢的事是干不出名堂，甚至害了他们一辈子。就是大学毕业，知识面或社交面不广，找不到发挥自己专业才能的工作，同样会被人嘲笑什么大学生、研究生等才华，还不如一个跑腿快递员的收入。

而且子女们若多看些科普书知识面广，如知道了不在恶劣环境下受孕，就能优生优育等。同时他们把心放在科研上，赌吃玩乐歪风邪气没有了，连脾气也会变好，就是砸掉十万、八万，总比养一条小狗逗着玩玩寻乐值得。更何况他们有这个心搞科研，必然他也不会轻易举手待毙失败，总会有些好收获。你看我老孙寻师学了点真功夫，后来都派上了用场，也没人敢欺负我。

其实人们不知，搞发明创造的科学家们，他们在未成功前真不如一个讨饭花子实惠，和受人同情。你看讨饭花子每天朝街上一站，肚子不但能混饱，而且一天讨饭到晚上除去吃用，已乐滋滋地余十到二十元不在少数。并成整地寄回家，让家里人们也高兴下。

而发明一个新产品，甚至有些人奋斗一辈子，用去的钱不计其数也发明不出来，节使发明出来的新产品让人们受用一辈子，可他们多数发明的新产品，发明的人一辈子也得不到千万元的收入呀。而且发明的产品若有一点儿问题，发明人甚至要承担法律责任，赔款甚至做牢杀头等事，

搞科研工作也是离了钱寸步难行，他们总是舍不得吃，舍不得穿，更舍不得拿钱出去旅游玩。常看人家白眼，常听人家恶语。别人说裁缝师傅是冲家剪刀，科学家是冲家的大脑。他们往往想出来许多新东西，一经实践，大把的钞票和汗水只买来了讥笑和谩骂，成功是科学家，不成功是冲家败家了。

而且连他们的家人和子女都遭殃，甚至还被不三不四人欺负。如有些人专刷别人痛苦为笑料，会说老子是个神经病二百五、养个儿子也不会有出息，或国家多少钱和物资等，被搞科研人遭踏了等脏话，让你心灵更痛苦。

“老板讲的话一点儿不错，一些人做牢本事没有，可看监的本事真大呀，当面说我‘活德形’能搞个啥名堂。

‘你呀就是获得诺贝尔奖时，你已苍老，那些奖金对你生活也无意义，还是归还上帝。同时，这个奖金折人民币也只近千万元也不算多。一般有才华人奋斗一年获三四十万元不算多，三十年后已超过这个奖金。而且他三十年来是何等春风得意快乐呀。

所以一些人及说二话的人，今天现代化产品如手机电脑若没科学家的奋斗，就不可能造福生活。他们在发明期间，特别民科经受着这样巨大精神压力，和生活压力还在搞科研图的是什么，就是作为人道主义，还有什么不理解、不同情、不支持呢。更不要看不见成果，急着横加指责不许再搞科研。

你要知道他（她）的心灵比你更急，也十分痛苦。可科研成功是急不了的事。不管怎样他、她是你的家人或朋友，就要多点理解或宽容，甚至尽量做好后勤工作，如帮他、她料理好生活，如洗好衣服，甚至帮他（她）查找资料少分点心，早日出成果。棒打出孝子不够，要出人才，他们才有钱更有孝心和去光宗耀祖呀。

其实真正搞发明时用掉的钱如购买材料，有时仅一个月工资一半就够用了，主要建实验室购买工具和设备等耗资多。所以建实验室时，不要贪大求洋，经济上要精打细算，本人要学会多种技能操作仪器、工具、设备，花钱就不多。或自己能做的简易设备工具都要先做出来，使自己实验室虽小，实用小而全，工作起来也就得心应手。而且今后花钱更少。

从开始到结束，都要尽量有横向思维的设计方案多设计出图纸，进行比较那个设计方案仔，不能仅顺其别人研究的路子套着研究下去。这样出成果来得慢。还要把一件件有价值失败的零件、或数据保存住，有可能今后还会用这些失败了零部件或数据。

有经济条件就雇一个人或找一个有技术或志同道合的人合作。否则一个人慢慢做也可以，体力大的或工作难度大的请人来帮助几天，或拿出去外加工，虽工钱开支大，从长远来说，是比用一个副手便宜得多。而且没有人与人之间矛盾。在生产和试验中尽量先在如纸上或电脑上写写画画出实物模型，以后用纸板或木质等代替做出像原件的样模，再去一件件组装是否适用。若适用在做真正的如铁质或塑料之类的实物。这样做，继可省工省力省钱。也能加快速度使某一个零件早点儿做成功。

做实物时一定要注意各方面的生产安全，如电器、机械设备、氧气、乙烷、煤气等使用上的安全。同时也要爱护自己的身体，生活上不要图吃得好，穿得好，该节约开支尽量节约开支。因当你长时间发明不出来，千万不能幻想朋友们会帮助，或借些钱给你继续搞。有些人只认钱不认人甚至还会投井下石，如什么危险品啊，环保呀，影响人们休息呀，甚至会用国家法律或媒体造势，不说该属谁的责任，谁负责。

遇到这些事越是要冷静对待，不要去辩论，该要赔偿就是借高利贷都要去借，求情是没有用，尽量要做得妥当，不能得罪人，这时这要当人家孙子，才能事故问题好解决。也不要被困难所吓倒，永不搞科研。

平时会有一些有才华的朋友来谈谈你的发明，你在发明中期前可同他们交流，甚至把你的实物图片给他们望，并讲解你的见解和做功的原理，请他们发表见解，才能知道你初步设计的模型，做功的原理是他们分析正确，还是你的设计正确。但绝不能同朋友争吵，直接让他们说谈看法，否则他们就不可能把不同看法讲出来，你就得不到新知识的启发或参考意见了。

当你发明到后期。或已发明出来,但专利证书还未批下来时,你就要小心那些有才华的朋友,实大多数都是专业发明机失败的专业人员,是来骗你发明的关键技术,如有人只要你将机做功原理讲得让他信,就愿先给你几万元试产系列样机的试产费,或一次性一个亿买断专利等谎言,来一步步骗你的核心技术或实物机骗去,或申专利书内容发邮件给他们看,就同你订合同和付款。或得到机甚至是得到关键技术两三句话,就不可能再理你了。而你关键技术甚至一句话,日夜奋战三四十年才能得到,可他们一分钱未用,就能回去改进他们失败的机。

有些人更刁,专剥你核心技术,如飞轮中心配单相轴承,节能是绝对错误的做法,或待专利证书下来,再给你生产系列样机的费用等,都是假话。到了机成功的后期,要防人之心不可无。

当你认定了自己的机正确主见后,你就不要同任何人联系和不受任何习惯势力改变意志,就要有献身精神,勇往直前干下去。

或当你经受了一次次失败时,可以暂休息一段时间。这时,你就要从书本中或去大自然观察中,产生灵感,结合平时积累的经验数据,再去绘制出新部件或将原部件上再研究或改进,当设计出新部件的模型或数据尺寸时,而且自己的身体也恢复到最佳状态,就可继续搞。

不能幻想每一次改进零件后,就有绝对把握能一次性成功,还要靠你在一次次的失败中总结经验和具有坚强毅力、要多观察和多动脑筋分析,默默长期实践及不惜一切代价投入,才能把你一步步推向真理的殿堂,取得最后的成功。

床头也要放一本笔记本和笔,每天睡下来时,特别夜 10 时后,人灵感最高时。这时想像出来的新模型新论点,一定要用笔记下来或画出来,因人的灵感是一逝而过,第二天或今后再想,甚至一辈子不会再出现想像出来的好东西。

另搞发明创造头脑要清醒,决不能像利用如大型对撞机寻找新粒子的特大代价做法,来解开宇宙当初创生时怎样起源的幼稚问题。你的钱一分一厘都是血汗命钱。不是带来的儿子当兵被杀掉不心痛。而且每一次对撞机对撞后随机性力大小,给你启发实就像掷骰子一样无聊的结果,实用价值并不大。同时,你更要知道发明一个重大新产品如偏心涡旋发动机也是不用外能源的永动机,世界上已搞六百年以上,近千万精英人物跌倒在它脚下没人爬起,1775 年巴黎皇家科学院。这一年,科学院决定,不再审查任何倍立方、角三分或圆面积或永动机之类问题。

而且你发明它至少有几十种模型和几十个零件组成,每一种模型略需 100 次大失败,一个模型大失败周期最快是 4 至 6 个月,因一次大失败中每一个零件略需几十次小失败才能做准确。而每一个零

件少要几小时,多要几天、几个月,甚至几年几十年时间才能做准确。正如农业发明新良种,是一季 6 至 12 个月才能有初次结果。你到现在才有 60 次的大失败,还要经历 40 多次,也就是十年甚至二十年。这么长的时间,你叫别人怎能理解怎能等待你成功。更何况你没有钱,没有身体,没有充分的时间,更没好实验的场所,使你思维不能专一呀。而且是一个人搞,周期会更长。”

“老板,按您账一算得需约五十年,这么长时间我可受不了。我的脑病痛现在又加重疼痛了,大多时间不能工作卧床睡觉,即使坚持干 2—3 小时是坚强毅力和责任感方能坚持,有时无法坚持。并且眼睛长期被电焊紫外线,耳朵被噪音和营养缺乏己都不好,做什么事都十分艰难。你本领大,帮我上帝面前说说好话,开个后门让我早日成功,那怕明天我从地球上消失,心死眼睛也闭了,我精神真的到了全面崩溃地步。”

“科呆子,这个时间不算长呀,那个发明蒸汽机的人,实是改制人家的火轮机还用三十年才成功。因人的思维是你受的磨难越大越多极限时,才使你思维出不同质量意识,助你又一次迈进成功一步。你虽是十三岁就随父学会了锻工,以后自学会板钳工、电焊风割、车床、刨床、铣床及制图,可以独搞发明。你看人家搞发明有钱有时间有实验场所,甚至国家支持搞。而你几十年都自己钱,己搞得山穷水尽,连工资也没有一个普通工人 1000 多元多,你到了 2009 年底还只能拿 435 元月病退工资,也无医保,仅靠啃妈妈点养老钱去发明。虽然妈妈劝不通你不搞,能理解支持你为世界大事去献身,给些养老钱支持你继续搞,和第二届全国民科两会把你科研事迹转到扬州电视台,拍了你的经历和永动机试验场所及模型,在扬州电视二台绿扬茶馆播放。但没有改变你一无所有。有时连在田园复印店复印费还同女老板欠个帐,你说你丑不丑。

另扬州微信号厚德载物老板说 虽然 30 个小轴头 12 直径 长六公分,但零星业务 150 元

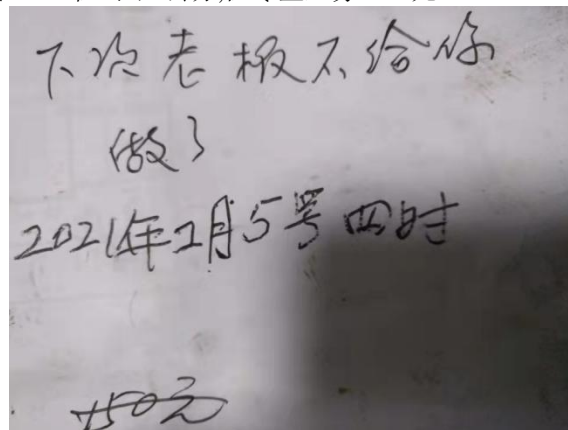

虽我能理解你很多难处，但那个后门不能开也开不到，就像女人生小孩那样，肚子已疼痛的苦不堪言，可还是少一个阵子都不行。有些女人不知道生小孩是女人最幸福的事，她打破了能量守恒定律，从此成了伟大光荣的母亲。不知道这时更要养精蓄锐坚持住，到真正起大阵子时就有精力，顺其自然以排山倒海一古作气生养了小孩子。

而且她临产之期脸上命门红紫、双目光彩、耳也有白光、声音洪亮。特别当盆之日脸上或右手掌心未现青暗或青黄之光色等不详之兆，生养时一般不会发生难产。她肚子才有点痛就大喊大叫甚至还瞎骂人，连婆婆太太花了近二十天在饭锅头上，用豆油蒸的桂圆肉要她坚持吃一些，心中就不慌就好过些她也不吃，赶快叫医生剖腹产吃不消了。这时那一个医院医生是呆瓜有钱不要，她虽多花了二千多元血汗钱还多挨了一刀，这下可惨啦，不但肚子多痛几天，最终还对下一代和自己都留下了遗憾。

你越是山穷水尽疑无路时，越是要坚持，才会有柳暗花明又一村的美景。总之一句话，自己做的这个梦，只有自己去解脱这个梦，一定要经受住一次次失败的打击，要有吃不尽人间苦你要吃和献身精神，不彻底失败，绝不半途而废。最终上帝才不会欺负你，定会给你一个好收获。

如果我当初不服如来佛改造五百年，或当初放弃信仰，就没有今天的孙悟空。

但千里之行，始于足下。一要做好两种思想准备，首先要丢掉幻想靠发明新产品发大财和名扬天下，除非你不值钱的小发明或小改小革，还要运气好水才能得到钱。否则，你是白日做梦想媳妇想得美。必须要干好本职工作挣些钱，或力争去申请国家基金搞。如申不到基金，你也可以把平时积累的知识心闷心烦时，先去写论文或写书，使之生活不空虚。

当然出书出论文也是苦海无边，中国文化界人太精了，我在中国一篇创立统一场论共给九个翻译人，因给第二个人就说翻译不准，后我也修改语句。共付出一万一千多元翻译费，可没一个为我翻译英文的翻译人员，为我在线投英国自然杂志期刊先注册，还是美国 Nature and Science 马宏宝总编辑为我创立统一场论投在美国纽约科学杂志上发表了。

同时，那些正规期刊或出版社或天文台，以种种借口不接收民科水平低的文章，二流期刊或中介人总是钱向前，当我同陕西订了出版合同交过钱 他就不规矩了，不按合同执行，书托运来散包也不是彩色版，而且比小五号字更小，纸也薄等，再联系他关机就不理我，另山东青年文艺出版月球医生书仅他网上发表，没寄来一本书，而且不是我校对后稿件。另南京雨花台法院判决南京香溪文化传播有限公司由“北京艺术与科学电子出版社出版”《月球医生》退款 11650 元，可至今分文未退，打官司诉讼费路费等等又

用掉一千多元。

就是获得了国家国际专利证书人也很惨，用不尽的冤枉钱，先给各种盘剥一层皮，因知识产权不等于版权！知识产权可以申请“创新科技证书”。版权也可申请，但先要有知识产权证书。有了著作权证书后，接下来，可以向省科技厅申报“科技创新成果证书”。

可律师都先要付请 5500 元受理费，一切如写申请发明型专利书和电脑绘图还要另外交钱，少则 500 元多则 1200 元。[因不懂这方面行情就被人家蒙。] 律师也这能帮你修改甚至改错内容上报专利局，

如老教授共申 30 个发明型专利，仅获得八个专利，其它全部被驳回！查看才发现他们，根本没有做任何申专利书的修改内容工作，是把他的草稿全部上传。如申请的汽轮机，他们把水轮机专利换个题目，内容及图纸全是水轮机的。而绘制的汽轮机的图纸，被他们偷梁换柱给了不知什么单位！当找他们时，全都不回复！（据公务员说，她是程序员，具体当初你们怎么联系的，我不清楚。此后她也没有声音了！

这个是最大的损失！

现在申请专利很难了。专利公司的律师，也会受别人重金要图纸。因此国家专利局看你是个人申请，“以内部规定的非正常申请专利（没有制作能力为由等）将你提交申请专利书驳回。”若要申辨再申，还要再交 4500 元给律师。

这个驳回“（有说“兰天行动”，内容不知，但与非正常专利申请有关）”。是好友告知我的！

也就是说专利申请一定要找正规单位。我们过去找的那个是挂靠的假单位。现在已不知去向了！

另外还有三个专利，其业务员所在公司为我申请到了一个皮胡专利，我相信了他，后他跳槽，我向他交了三个专利费 16500 元，弄了个假专利申请号蒙我。当我查到不对头（他报的申请专利号不对头，不是我的名称），找他询问，开溜了。电话微信都联系不上了！又一次上当受骗了！而且批不下来的专利，律师都不肯退回专利局的钱给我一分钱。

从此后我不申请专利了。批下来八个，也没有中国企业愿意接收专利产品生产，但来了一个外商看机后，愿意先汇两百万美元。可我不敢接收，汇报领导，并将网上交流的全部信息给领导，后国家安全局提醒我，我幸亏没做私下交易，否则泄露发动机的核心技术，甚至是犯罪，连几十年一切投资全成泡沫。

又如黄奋斗三十多年，才发明出发动机国际首创全功能节油器。可几年来还一直找不到接收单位，仅申专利请律师费 1600 元，请人写申请稿，和请人画产品电脑图又是近千元、一年年交专利已 8000 元，每一年专利等刊物发表费少则 600 元一版，就这样前后全是钱铺路，共用去三万多元也没有一家企业愿接收生产。因此家里人反对他不准再交专利费，他没法就去惑弄别人，说什么资深人内定 1000 多万元

专利使用费,谁帮他交年专利费,获专利使用费时对半分。虽有一些热心人理解他处境难帮他交年专利费。而且加强各种广告宣传,仅www.haoyunjiu9.com网站几个月,就有18万多点击他全功能节油器生产计划书,也没有一家企业真地同他谈具体生产有关事项。

而一些民科人员更惨,自己掏钱终身奋斗在科研战线上吃不饱、穿不好,搞得山穷水尽连家破人亡妻离子散都不顾,才取得了科研成果,也没有人同情或支持他们去生产,等于自掘坟墓白搞一辈子发明创造。节是名人战犯黄维释放后,在家里还不甘心失败,继续搞永动机发明。可他老婆将儿子分配好工作消息告诉他,可他入迷永动机又出设计上问题,机转不了思考如何解决办法中。他老婆以为他没听到,就声音大重复告诉他,可黄维失去理性了,骂了老婆一句:滚。继续忙他永动机。

谁知道别人向他报,你老婆已经跳进北京河里溺水死亡,赶快去。

我告诉你科呆子这些,现实甚至比这更厉害更惨酷,有些人还会被抓去做牢甚至杀头,给他们和家人都带来终生心灵上的痛苦,是无法用语言表叙清白。我不是吓唬你你永远不搞发明创造。你要认识社会的复杂性,为人民服务不可能为你服务。

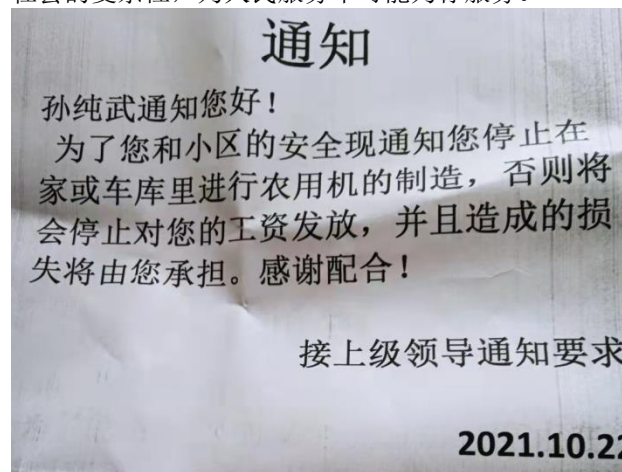

你更不要轻易花大把钱去出书出论文,要发表就去美国 NatureandScience 出版社出版书和发表论文,在国内评职称也同样有效。只交六七百元。或投国内少交钱的期刊或在个人博客上发表,来放松下心情。一定要有第二种思想准备,首先将自己本职工作干干好,干到有钱,干个合家欢聚后再搞不迟。你看我虽有大本事,但还是没有跑出如来佛的手掌心,意思‘法治’或人们头脑中的习惯势力厉害了。我也学乖不敢再造假了,今天就真真假假同你讨论点,并劝你几句来解解心中的寂寞和苦闷。”说完悟空脸朝里一转呼呼大睡。

科呆子被这一开通,翻来覆去也睡不着,一会儿想到永动机模型,一会儿想到老板刚才讲的话,一

儿想到如何偿还债务,一会儿又想到特别是爸爸妈妈的年纪越来越大,而且常有病,还关心我科研那一天成功,那一天能出人头地发大财。可我今天还在艰难困苦中挣扎,怎么对得起他们的养育之恩和一片心。一会儿回想到那时候不知天多高地多厚,仅一时感情冲动做错了一些事得罪了个别人,留下今天许多内疚和心灵上痛苦。突然,猛地一喊:

“对,我要将棒旋式和涡旋式两个星系结合起来,这样就有机的外壳中心内,有两个中心轴的永动机模型了。”

悟空被这一喊惊醒,望见科呆子还没有睡,就问:“你怎么到现在还没睡,是否想老婆?”

“不是,老婆还养在丈母娘家呢!”说完科呆子一脸苦相。“你怎么到现在还没有结婚,都快四十岁的人了。”

“不错,今年已39岁,提起这话可难为情了,我不敢说谎,至少谈过几十场恋爱了,不是我不看中人家,就是人家看不中我,后来年龄大了,我母亲十分着急,再加我搞科研,将钱搞光了,已然成了穷科学家,想将就谈一个从前看中的,但人家女孩却始终不同意,可把我急坏了。”

“哎呀,我的小老爹,急有什么用,谈恋爱也是一门科学,就跟厨师做菜一样,也讲究色香味的。首先你要树立你的男子汉形象,特别要给她一个好的第一印象,这很重要,要注意平常的言谈举止和衣着打扮。比方你今天同她约会或初次到丈母娘家,没有钱没关系,但是没有合适的衣服穿是不行的,即使是同别人借也要借一件上档次的,穿戴打扮要得体,不能打扮得油里油气的,没有正派人的样子,在行的女孩也可以帮你打扮,像你现在这个瘟神样,别说漂亮的时髦小姐不跟你谈,就是一个老太婆恐怕也看不上你。”

“孙老板你这话不对,真君子不在衣装。”

“你真是科呆子,说的哪一世纪话,世上人就是小眼睛框子里看人,她还没有同你见面或相处,怎么知道你的好坏呢?第一步只看你的色,第二才看你的香。深点说一看你有没有真才实学,对她是否真心、热心、细心和体贴,同时周围人对你印象、评价如何等等;二是看你谈恋爱是不是有水平,谈恋爱时一张嘴、两条腿最重要,人是感情动物,一句话说不好,成功的婚姻就谈崩了。你要面子,难道女孩就不要面子吗?你总是瞎吹,说你谈过多少多少个,个个比她强,或问她谈不谈,不谈我就跟别人谈了,要求人家某天某日要把你带到她家,给她父母亲看看,或她不到你家给你父母看看,你们就不谈了,并用‘你走你的阳关道,我走我的独木桥’等等使她为难的话。或刺伤对方自尊心的话,这怎么可以谈恋爱呢。”

“照你这么说,这个恋爱怎么个谈法才好?”

“我说谈情说爱,首先要谈出感情,使得双方了

解，就是你讨饭她也会跟随你跑。当她看中你，不要你说也会主动叫你到她父母那里，或主动要你带她到你家，同你父母见下面的。

如果是介绍人介绍的，介绍人要对双方了解，所谓门当户对，不是男家有钱，女家也要有钱，而是男女双方爱好、特长和家庭环境，生活习惯都基本相当。双方性格要互补，一般一块馒头搭一块糕，女的性格强，男的性格就要温和些或有涵养为好，否则小两口子有了矛盾就经常吵架打架，那就不好了。当介绍人关照你某天某日去见面，你一定要注意第一次见面的谈话，当你看中了，会讲话的可以天南海北，头头是道地谈开，但爱情的主题不能忘，用这个谈话的机会，将你真才实学从侧面展现在她的面前，使她的灵魂第一次就被你精彩的讲演所吸引、所征服。如当有许多亲朋好友特别是当她父母在场时，你就不能只夸夸其谈，最好是多听少说，见话答话，做成一副老实稳重的样子。因为上了年纪的人不一定愿意长时间，有耐性地听年轻人演说，他欣赏你的才干，但绝不欣赏你嘴上的夸夸其谈。

因此，你在与他们谈话时，除了同意对方的观点之外，千万不可轻易地去反驳。当你在叙述自己事情的时候，不可有半点虚假，你要记住，不是自己聪明才真正是聪明，不谈自己的美德并不会被认为你无德。对于她母亲来说，她要求的是女婿要诚实可靠，其它不会怎么苛求。许多人在这种见面后，介绍人会先问你怎样，你应拿定主意，最好不要急于求成，就说先处处看，如女方没有反对意见，就约她某天某日在某地方见面，如公园、或电影院均可，你主动将两个人能坐到一起的座位票，送给她或由别人代送也行。总之一定要趁热打铁，如果她有些拘束或你同她还有些不方便的话，最好先让同她要好的女孩一起，你要带她们一道逛逛街，看看电影和在小吃店吃些东西，但你一定要保持对她的热心、真心、诚心，待你们俩真正熟悉到谈话自如时，就可以逐步由你们俩一起了，但你不能得罪陪她的朋友，今后可能还会请人家。像你现在，这个女孩不跟你谈，她恨你，骂你没用，你现在有没有还继续跟她谈？”

“没有，她就是不理我。”“这就好办了，说明你没有按不规则合力去做，你功夫未到，她对你印象不深，你要扩大你的影响力，让她的一些好朋友也知道你爱她，你也要在她妈或朋友们中树立你的好形象，让人们都说这个小伙子不错。有时有些女孩会更加恨你，骂你甚至还会打你，但你要沉住气，要以正派的作风去和她接触，用正确的恋爱思想去感化她，骂不还口，打不还手，要打持久战，孤立她的外围，要在她困难时，多多关心帮助她。如生灾 害病时，心情不舒畅时，特别被人欺负或误解时，或与父母亲意见不合时，这时你要让她知道你将来是不会坑害她的，你是个正派人，在这个时候一定要以理、以情多

多地关心她，最有效果。但有些女孩还是不理这一套，甚至让你更加难堪，这时你心里不要过分痛苦，是婚姻雷打不散，就是最终谈不成婚姻，也没什么大不了的事，不要似天塌下来了无心生活 见不得人了，世界上好的人可多呀，再去寻找。

在你同她没有一定感情之前，有些事情最好还是先通过与她要好的人去做思想和传递信息。总之，要水平不够态度凑，只要你长期坚持以更大的温柔和浪漫及小恩小惠的经济投入去感化她，烈女还怕闲夫，最终她必然会回心转意，投入你的怀抱。你就是成功者”

“老板说的这些，待我们探险考察结束，回去倒要認真去做做看。”

“成功了，不要忘记请我吃喜酒。如还不成，你要告诉我，我来做这个媒人，你看天上的仙女嫦娥，还被我说得天花乱转，更何况人间那些上得了厅堂，下得了厨房 婷婷玉立贤妻良母型的小姐，要求更高竞争也更激烈，都挑剔男子汉是白马王子的，我有本事把她心说动。不动，我会厚着脸皮天天求她，每一次送她一个好印象。赖也要赖一个小姑娘嫁给你做老婆，或像猪老弟不会讲俏俏话，就抄写别人好情诗加以自己情况完善，来赞美打动她的心那样。

梅，您好：

爱的哲学

泉水总是向河水汇流。

河水又汇入海中，

天宇的轻风永远融有一种甜蜜的感情。

世上那有什么孤零零，

万物由于自然律都必融汇于一种精神。

何以你我却独异。

你那深深的眼睛是一对星，

闪着火灼灼，柔情而晶莹，

会把最智慧的看得发疯。

那煽动火的风是由好感产生的思想，

我只要见到网上或手机上留言，

像是旋风唤醒海涛，

像是晨风吹拂下露珠，

像是小鸟听到了警告。

我总是立刻行动或准备好饭菜迎接您到来，

因我的心啊，正似这一切，你的心临近了。

梅，您好：

思念无边，无穷无尽，

你给我留下来的印象，

像神灵塑造的一样，使我永远把你记在心上，

得到了您，我才心花怒放，

我坚信我的努力，定能实现。

梅，您好：

奉上心心相印的心，
 初见你时，我不感觉更不悲伤。
 在一段时间相处的日子里也不失掉我的理智。
 但当我从天空里知道了你心痛心好痛，
 和你妈跌断了腿没钱被医院拒收时，
 我的心灵不再平静，
 它也刺痛我的神经。我曾心好痛时多么需要
 关爱和理解，
 唯一怜爱是上帝，给我智慧和钱物的机会。
 因此，我是人，而且是个堂堂男子汉，
 更责无旁贷，我要为你努力，要为你而不顾一
 切。

尽管我被无穷的科研投入已精疲力竭，
 但我现对你投入确那么浪漫和认真，
 从吃的到用的，从言语关爱到金钱投入，从不
 吝嗇，
 并在加快步伐让你走在人前站在人前树个标
 兵模样，
 我在行动中常常自问，
 是友谊还是爱情？

为了使你幸福，我肯定说得到做得到决不退
 后一步。
 为了你，我愿跨进万恶的地狱。
 我纯洁的心没有其它希望，
 为了早日使你过上幸福安康好日子一辈子。
 奉上心心相印的心。

当我为你编写这一首诗，
 预知的神灵没有封住我嘴，我自己也不明白，
 那儿来的灵感，思想的语句。
 是友谊还是爱情使我这样激动？
 不去研究那么多，
 这去奉上心心相印的心让您快乐！

——18日

梅您好：

请相信，我理解同情帮助一个人，
 意味着是为她幸福而高兴。
 为使她能够更幸福而去做需要做的一切，
 并仅从这当中得到快乐忠诚的胸怀，
 是友谊或爱情的窗口，
 男人全部目标不是控制一个女人，
 只有把话说尽，只有把心掏尽，才能心心相印。
 从此后我会做得更多更好让你高兴，
 一句话，待到您山花烂漫时，我才丛中笑。

梅，您好：

您那一次次震撼山岳的老公一喊，
 给我带来了无穷的快乐和更大责任，

我就要不惜一切代价全身心投入，
 来满足你需要的关爱和一切理解，
 才能抚平你心好痛的伤口。
 即使天翻地覆，
 你比那些美女富婆还值得我理解和发狂，
 任凭世人把我无限责难，
 只要你对我爱，我一切甘当。
 心灵的爱比永恒的宇宙要久长，
 比太空的殿宇还高昂，
 诚实的心——深似海洋。
 祝您幸福快乐，身体健康发大财！

我的心是爱情的旗帜，
 为了它，两个幽灵在厮拚，
 每天早晨一直到黄昏，
 它们进行激烈的斗争。
 一个幽灵在穿着似红色服装，
 它就是愉快的希望。
 一个幽灵似穿着黑色服装，
 它就是忧郁的绝望。
 它们厮拚着，我不知道，
 哪一个幽灵将获得胜利？
 由于搏斗，被撕成两半。
 我的心是理解同情爱情的大旗。

梅，您好：

如果谁专心一致追逐欢乐，
 他只会破坏了适意的生活，
 如果他伺机把欢乐摘取，
 他却永远将生活在晨曦里。

如果在伺机成熟前强趁时机，
 你无疑将洒下悔恨的泪滴。
 但如你一旦把成熟的时机错过，
 无尽的痛苦将使你终身哭泣。
 尽管你没有别人那样给我热情和关怀，
 我是科学家理解你一切从不去追逐，
 我永远舍不得你，痛你，爱您，
 用我一切奋斗和努力
 让您早日过上层人的幸福生活才使我心满意

足。

当女孩不回他电话、不回帖子、不同他好时，这
 个猪老弟还真有两下吊功，耐心粗中有细，那怕女孩
 错掉天从不说她有一点不好之处，总是一次次发帖
 以最美好最诚实的话语和行动，劝说开通她的思想。

梅，您好：

我们曾幻想着美好的一切，
 永远互帮互助互爱。

当你知道我是个穷困潦倒的科学家，
突然改变初衷，
这是你的权力和幸福。

是你错还是我错并不重要。

只要找到永久爱你的心和能永久帮助你的人才算真正的幸福。

否则到了突发灾难的时候，

到了年老白发的时候，你还那样艰难困苦或精神空虚地生活就不值得了。我是永远爱您痛您关心您一辈子的人，所以我们俩现在应该还是和好地相爱。

当然，你今后也有可能幸福生活，但你现却给我一个哭到来生还要哭的答案。社会上人帮助后一个个太无情不奇怪，但这个世界还有什么精神和行动能超过得到爱情，所付出的一切真吗。我们这么长时间相处你也知道我科研需要，而且我们已有感情更应该给我一个满意答案，‘世上还有真情’。你千万不要让这美好相处留下你永远的痛苦回忆。

祝您快乐，生活美满，身体健康！

—

—3月25日

你看，再心硬的女孩也挡不住他这种软磨紧追强大攻势。但对不懂生活不懂情感性格孤傲的女孩，她若不同你谈了就算了。否则今后婚后生活不一定幸福。而你这个人虽穷困潦倒的科学家讨人嫌没人爱，但识面相的女孩一眼望穿，就知你比猪八戒还实在，有长远前途真能享到你的福。即使爱荣耀面子的女孩，也会知今后不落后昙花一现的一些歌星、运动员冠军等人。好了，这个媒人包在我身上，你尽管安心睡觉，明天还要赶路。”说完悟空身子往旁一侧，趴下来就睡觉。

“老板，这种睡姿对心脏不好。”

“喔，世上的事也说不准，各有各的养生之道，我们这种人没有好的吃，没有好的穿。连睡觉也不敢多睡，每天还要干七八小时的工作，有时连续干三十多小时。所以我每天注意三件事，第一件是我用什么方法睡觉，最能使全身各方面得到最充分的快速休息，并达到防病治病的目的。

因此，我喜欢用这种睡姿，每天睡前特别是午睡前，将床面打扫干净。尽量不用枕头半侧俯睡，一只手服在枕头上，或趴在枕头上睡时，一条腿稍微弯曲，趴下来睡身子旁放个枕头，一只手服在枕头上，或脚下也可放个枕头，便与舒服点。先排除杂念，意念放松全身特别是有病部位，就能一次次先排出身体内湿气，可以使中枢神经系统、颈脊、腰脊、肠胃心脏都得到快速放松休息，仅30分钟甚至超过两小时的睡眠。第二件，用双手用力搓揉一二十下双耳，以后在身上一些重要穴位，如肾俞、环跳、足三里、涌泉

等，或自己感到那些不舒服的地方，每天睡在床上时用手指抓揉或敲敲打打几十下，及在原地跑步一二十下；第三件，特别吃过甜食后，立即用牙刷轻轻掏刷牙缝，另外身体不贪凉爽。几十年来，我就是以身心宽松来防治百病和创造宽松的环境，创造生命力来养生，所以从未有头痛、牙痛、感冒及其它的病。

“那我也试试看。”说完科呆子将松软的挎包往身子旁一放，一个手扶在上面，学着悟空姿势，意守放松肚脐眼处，轻呼吸慢呼吸很快睡着了。

悟空被这一折腾，怎么翻来覆去睡不着，望望周围除了科呆子鼾声外，一切像死一样的沉寂，这时候别人家温床暖被，怀中抱子，脚下蹬妻，自在自在。而我们俩讲知识，讲奉献，讲规规矩矩办事的人，却在万丈深渊和衣席地而睡，谁人理解？谁人同情？是我可能使这孩子的母亲以及亲人正在流泪，担忧他能否平安地早日与家人团聚。

悟空不由将自己坏的八宝衣脱下，一边抹着眼泪一边轻轻地往科呆子身上盖去：“科呆子呀，科呆子，你就是得了诺贝尔奖，按无神论所说，你今生受的苦、受的气、和受的磨难也太多，今生也不值得了。”

突然科呆子被惊醒，身子猛的一抖，一骨碌爬起，说：“老板，我睡过头了，我们走吧！”说着就走，一头撞在石壁上。

“你往哪里走？你知道这是什么地方？”科呆子边摸摸头边东张西望，不由自主：“人是铁，饭是钢，三天不睡软皮当了！”“对，对，现在科呆子不呆了，我们走了这么多天，才走了这么点路，你得想个法子让我走呀。”

“法子是有，就是沿着月球地裂缝走，可我不敢让你走，有些危险。”说完科呆子已站在地裂缝口子上，指着月裂缝说：就是从这里往里走，最近最省力了。”

“哎呀，你怎么不早讲啊，怕死就不死了吗？听说现在小偷进屋，专门杀那些舍不得两个钱不愿外出旅游散散心的老头老婆子。我就不怕死，到现在还有人算计，说我怎么老不死。走，现在我认识路了，让我在前边带路，你在后面跟着。”说完悟空收拾停当，就像逃荒似的满身都背了些乱七八糟的东西在科呆子前面边走边唱着：“英华不为世态留，苦连绵，几时休。飞絮落花时候，一望家，一望家，便做长江都是泪，流不尽许多愁……”

悟空唱完歌大喊：“科呆子，你也唱首歌放松心情乐一乐。”说完回头一望，见科呆子站在那里好像在观察着什么。“科呆子，你怎么真是个大小孩，这里有什么好看的呀，快走。”“老板，你等一下，让我再仔细看看。好像走着走着发现路面越来越宽了，而且有一边还在不断地加速突出下垂呢。”

“不错，我也有这个感觉，自从夜间两时后，月亮、月幔板块一端朝太阳方向从上向下做突出下垂

加速运动，板块与板块内活动缝口张大。”



椭圆运动走势图 [见下图]

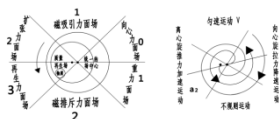

椭圆运动走势图 [见下图]

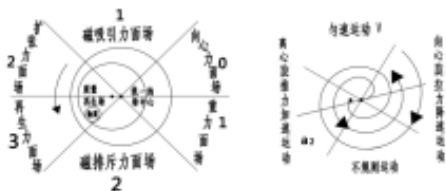

“果真这样，两个板块交界处是月震带，就像我们地球上一样，由于地幔板块面经常受地壳板块向心力推挤摩擦发热的力积蓄增温，也受地核被离心力运动时，对地幔推挤摩擦发热的力使一些岩石已被熔化转化成铁质熔浆了。并在不断增气压力向地壳低温处运动，形成的气旋团正在加速向前旋转前进，当地壳板块承受不了这个不断推挤摩擦力增温增压，或转化成电磁波更多时就容易发生地震了。”

“那好呀，‘不识月震真面目，只缘身在月亮外’，不走了，这就叫呆子娶老婆，坐守。”

这个地方不能坐守非常危险，就像我们南极一样，虽是转化不出火山爆发，但可以产生出月震。因月亮可能有几百块大小不一不规则的板块，包括月幔也有板块，它们有三种运动形式：一、白天朝太阳一面的板块一端上部，被离心力从上向下依次突出、下垂加速活动在月幔板块面上。夜间板块一端被向心力又依次作向心收缩弯曲，做降速活动在地幔板块球面上还形成折迭地面；二、由于每块板块自身形状和所处的地理环境不同，在不规则的球面上受离心力，或向心力作自转似地移动运动（有顺时针和逆时针位移动运动在月幔壳体上部，就推挤摩擦发热了地幔）；并且非洲地区板块位移动运动快，推挤摩擦发热也将地壳外上空电子簇点亮许多，非洲地区一年四季都是严热的夏季。如大气环流加速运动的涡旋中心，风平浪静适合人类居住的风水宝地。而且地球内不同地区的板块位移动运动，产生了气旋环流运动，还使各个地区受到作用力的大小，地壳内就转化出不同的

温度进化出不同的矿藏。

在那漫长的历史岁月中，由于地球周围被不同的作用力构成了椭圆球。因此，赤道的离心力比南北极大，向南北极运动的板块前端，不断受系统的向心力牵引、板块后端头被离心力的推挤，又作合久必分、分久必合向南北极的周期位移运动，因此使月球作不均匀自旋运动了。

一方面月核铁的质量经离心力、向心力推挤摩擦不断加工，使它在作螺旋往复式的上下旋转中，旋转快时螺旋顶部向北极提供了带有磁体铁元素。旋转慢时螺旋顶部向南极地区提供了磁体铁元素，不断地连续运动，使南北极地区产生了磁场；另一方面月亮赤道周围斜面上一块块板块，由于处于不同质量的再生场环境中，复制出能量有多少不同，如运动在扩张力面场一边一个个活动板块，和小分子物质等被离心力抛出去。从上向外突出下垂加速先后，球面中下部被这股加速惯性推动，便圆球鼓出度大，而且月面上空电子簇被推挤磨擦发光，形成白天。地球另一面斜面上重力面场、向心力面场上的，一个个活动板块和小分子物体等，又逐步随着从下向上运动受向心拉力影响，又依次被向内收缩弯曲做降速运动，形成了黑夜。

地壳周围板块有规律地左右依次运动于南北极磁场上，就拉断了由地核旋转运动的磁感应线。因此，自转速度必然加快，就从机械能转换成电流。当然，原子内两个物体互相磨擦时，那个物体的原子核束缚电子本领弱，它的一些电子就会转移到另一个物体上；失去电子的物体因缺少电子而带正电，得到了电子的物体因为有了多余电子而带等量的负电也是一个方面。

同时，月核是否今天还有 400 万个大气压和 3000 度高温暂不肯定，但系统的离心力肯定将月核抛出去推挤摩擦地幔内圈，使月幔内壳体被转化出熔岩，首先熔岩的热气流就向低温的地壳板块活动缝面张大处加速前进，必然同月亮向心运动来的冷气流，发生了推挤摩擦发热、生电生水分子。就在两者冷热运动交界地段，源源流长地被转化出月地下水。

由于地幔不断被地核系统的离心力，推挤摩擦转化出更多热气流，就将地壳内的地下水不断地被增温。而且地壳板块受向心力或离心力位移动运动在地幔板块面上，推挤摩擦发热极限地，转化出水分子。也被温度转化成气就扩散时，涡旋成气旋团，地壳板块内热气流也向低温的气旋团内偏心空穴场上，不断输送热气流，气旋团内冷热转化出水分子。由于地壳封闭的力度强，首先被转化出的高温高压将地下水转化成‘混合烃’油。

虽然转化后气旋团的力极大地损失了，但月幔不断输送的热气流给气旋团再次去复制出更多力，

就在这个特定地段极限时,发生地下的‘混合烃’油或天然气爆炸或燃烧。或当气旋球状团自旋加快和膨胀扩大时,推挤摩擦力也将地壳内某地段的铁矿藏,转化出磁,再长期受月亮上的板块位移推挤摩擦,就转化出了电磁波。月亮内不断被增强高温高压的力,就引发了电磁波大爆炸。或一些月幔内熔浆突然冲入这个特定地段,就点燃了地下的电磁波或天然气爆炸和燃烧。月亮内圈岩石块承受不了突然的高温,就发生了爆裂和核聚变式连续爆裂的石块撞击了月亮,就爆发出月震及余震。若月幔被转化出的熔浆强度大冲出了月亮,就是火山爆发。

例如南北极离心力极小,月亮板块虽在月幔上作位移推挤摩擦,但转化出热少,使极地冰天雪地就像冰柜将月亮内降温。特别南极转化出火山爆发的能量还不够。可能南北极最适合当时如雅玛人认为大夏天来临时炎热天气会毁灭他们,或是他们也轻信了谣言,躲进深山老林和躲进地球深处居住。例如,我们所望见到地球上飞碟,也有不匀速飞行和飞行时有机械撞击声。因此,它的飞行速度就逃逸不了地球引力 8 公里,就不是外星人的独创。

现在我们俩不但在活动缝空穴中,而且是在月赤道附近地区,受到两种不同作用力推挤摩擦发热转化出的水分子就多。和月核的推力大发生月震的机会就更多。

老板快看,月核的 400 万个大气压和 3000 度高温,以及在自转的离心力推力作用下,夜两点钟后,那些包括月幔的熔浆就像炼钢炉打开铁水流出似地,顺沿板块突出下垂张开的活动缝像蛇形奔流着,穿过了古登堡面进入了软流圈,又穿过了月幔 b 层、P 层,那些榴辉岩石层的温差越来越大,因此那些液体的奔流越来越慢。同时,当自转使板块逐渐又被转移到夜间时,一块块板块也在依次向心收缩弯曲做降速运动了,月亮内温度也下降。这股逃逸出来的熔浆在这里活动缝内安营扎寨,再一次等加热能源。”

“是呀,如果不是板块不断向心收缩这股降速力,经过一个白天的加速奋斗,那些熔浆温度更加高,逃逸出月亮就爆发火山。”

“可能也不是这一个原因,其它如月亮太坚硬,月亮地幔地形太复杂,月亮内被两种作用力推挤摩擦出的温度还太低等,无法使熔浆产生穿透地壳的能力去形成火山爆发。”

“你看那些被囚固在莫霍诺维奇奇断面内,高温高压的熔浆和气体,在板块不断向心收缩的挤压力下,就像液压千斤顶似地将月亮板块一端轻轻地顶起,也使一个个原子发生膨胀,月面已鼓得像个小山包似地。”

“不错,这些无塑性的岩石圈肯定承受不了这个不断加压力的极限,岩石圈就会发生爆裂发生火山或地震了。你看有什么方法制止它不再加压扩充,

这样就不会发生火山或月震了。至少事先能作出预报。

“现在中国地震专家们经多年实践,采取各种的预报方法:如简称“以震报震”。用地震活动的空间、时间、强度的变化来预报地震三要素的一类方法。包括波速比、b 值、围空、条带、统计预报等。目前,以震报震的方法越来越得到地震工作者的重视,常作为综合分析预报的主要依据之一。

一、测量水氡的方法在临震的时候会有大的波动,而且波动越大地震等级可以说越高。

还有一种方法是检测磁偏角也是根据次波横波的波动来判断,还有一种不太确定就是根据天气每一年的干旱程度来定一类方法。包括波速比、b 值、围空、条带、统计预报等。

二、地震前兆观测:根据地震前兆监测设施所提供的资料,经过一定的处理,提取异常,预报地震。常见的前兆监测手段有地下水观测、地形变观测、电地场观测等。

三、宏观异常:通过人的感官所能发现的一类地震前异常现象。主要包括动物的习性异常,地下水水位的涨落、水井翻花冒泡、浮油花、变色、地光、火球、果树重花等。大面积、短时间内大量出现这类异常,是最准确的地震来临的信号。相信随着地震科普知识和通讯设施的不断普及,利用宏观异常预报地震的可能性会越来越来大。

虽然地震工作者经过长期艰苦实践,已找到了地震预报的很多有一定作用的方法,可以大幅降低人员伤亡率,减少经济损失。但它还是要发生地震或火山喷发。或有暴风暴雨久旱等的大自然灾害要发生一次,不管是那一种自然灾害,都使人们生活环境受损和造成很大经济损失不可避免。

因此,我对月震施行几种去治的方法,它比月震预报更有效果。好比谁人知道某天某时生阑尾炎病,但我们用外科手术将它提前开刀切除,就可免除后患一样。并且还能搞出许多其它经济效益名堂来:就要像在地球那样做法。

一、我们要在月震带活动缝,因这个月震带活动缝内,少则几年多则几十几百年还会发生地震,甚至几百年还要发生强烈地震(但最好离原地震如唐山震中心约 50 公里外处,这样可以节约些成本)、原大断谷处、原中国地震带分布地势图上地区、环形山脉周围、高大山川脚下靠河流边,面朝东地段、长江沿线及在地震带上特别是人口密集的大中型城市等地段,均应在长 250 公里,宽一百公里的地面上,每 30 平方公里(在人口密集居住的地震带地区可适度密些),用石油钻机打直径四十公分,深三千米以上防震井,常年试用罗平亚教授发明的深井高温聚合物处理剂,和屏蔽式暂堵技术将化学粘合剂,或化学制冷剂向内投放处理降温降压。或使地幔内活动缝

被这粘合剂封住活动缝口,进行可塑性粘接不许高温熔浆进入地壳低温地区.或对地壳内进行除磁处理,就不可能再产生电磁波能量,而爆发出超強地震.这样就不容易引起原子内连锁核聚变反应,发生地震或火山爆发。即有少量地进入,震级不会大。

现在发生了,也照样可以在震中周围两端 200 公里外处,(就像扑灭森林大火砍伐树木为隔防火墙一样。但必须地震发生 20 天内完工投入使用。)顺沿地裂缝或活动缝内深处多投施放化学制冷剂。长时间内万有引力和向心力也会将化学制冷剂,加速进入地幔板块活动缝内。或用大液压泵压入板块活动缝内,最好越深越好,多投放化学制冷剂或隔温材料降温降压,阻止那些高温液熔浆的热气旋流体向四周蔓延,或迫使热气旋流少进入甚至不进入,以便改善地壳内环境少发生余震和强震。

这种提前进行投放化学制冷剂处理、或活动缝内放入除磁设备进行除磁,或活动缝可塑体粘合封闭处理或润滑降温降压处理,有利于改善地壳内运动环境的质量,延长地球寿命。同时还可以大大降低地震能的破坏和降低气候增暖,及改善一些地区少发生特大旱灾后,再发生特大涝灾的机会。

二、也可在板块活动缝特别是自转快时,向北极方向推移动的地下热气流点上,和自转慢时向南极方向推移动的地下热气流点上打防震井,【当然寻找这两个热气流经过的点上可能短时间找不到,就在活动缝最狭窄或最弯处打防震井也有效果,【就像中医金针打到环跳穴位效果才更好治病一样】】以此为中心向两边各约长 150 公里、宽一百公里内地段,也就是月震带区域,每 30 平方公里用钻探机钻打一口深 3 公里上、直径约 40 公分的深井,用一厘米厚钢板圈成铁管,并在铁管周围每平方分米处打一厘米直径的孔,将铁管一节节套连接到地面上(如 200 米就是岩石层,为了节约成本在 200 米连接)。为了提高防震能力便于好打,用钻探机也可再向下钻 2500 米以上,口径可改为小些,这一部分就不一定需要用铁管连接了。以后在铁管上边加铁盖,按装水泵按装气压表或按装真空机等。平时大量利用地下水 and 地下热能,当强大的高温高压进入地壳,它会自动排爆和预报地震。

而且还将地壳板块合久必分、分久必合的周期位移运动的因果地震,所储存推挤扭拉混合气旋流的高温高压,通过此透气孔一起释放掉或被真空机等抽掉,减小因果地震能的破坏程度,或能引导到地壳外排泄,就不会发生 7 级以上强震。并且根据各个井孔下地质情况决定处理方法,如打到地质热点上时,继可以人为技术配合使地下更深处质量高的物质,向它再输送热能量或物质所需的配料,让地下转化出如金子之类的矿藏。也可在此地面上建温泉浴室、地热发电站等,如打在矿泉眼上,就可经营矿

泉水综合开发利用。或将地下水引导到地面进行水循环冷却,来降温降压地壳内的温度,就能延长发震时间和降低震级,甚至永久发生不了地震或火山爆发。

三、抽真空法,将真空机装入地壳内,不断地将地壳内也就是原子内不断增高的温度高压排掉,从而降低地震能的破坏和减少地震机会。

四、降温法,不断地将地壳内降温。特别主震发生后,在板块活动缝前方两边各约长 200 公里处,深 3000 米以下,必须 20 天内完成后,不断大量向地壳深处投放冷气降温,或进行水循环冷却来降温降压。就可减少高温高压再一次同地下水合成反应下变成‘混合烃’引起的地震或大余震。请参看大科学家王德奎揭秘‘水变烃’或‘水变油’秘密的文章就知奥秘了。

也可大量利用空气中热能和地下热能,海洋热能,及大片植树造林,来减少地震机会和降低震级及降低了气候变暖等问题。

其次,不要在地震带上搞大建筑群建设和水库。否则水库地面要做防水漏水措施。不要在地震危险时搞大爆破作业,特别是地下核武器爆炸。

总之七级以上地震热气流,或人患重大疾病或发生了重大灾害,是天至少七八年前将人类活动和运动冲上天空高压区的热气流大小.被天复制出提醒人们要有天人感应的思想,改过,迁善,做好应对之策,如同夏季中暑,要您吃霍香正气水治病.若冲上天空高压区的热气流少,被天复制出发生五级以下地震,如同冬季人们受凉感冒了.要您注意劳逸结合不要贪凉,喝热中药汤或喝热水口服西药片及睡热被窝睡觉,人心正,社会大矛盾少,四海平,危而无恙!就逢凶化吉。

否则人还在做出热气流质量的大小,冲向天空高压区,天还是根据作用力的大小,就被涡旋复制出能量气旋风,更有灵性,就同某地面不同的条件,就进化出这个地区如干旱、涝灾、瘟疫或发生五级以下小地震。或使一些人生病等灾害灾难的问题又出现了。

以上这些可以防震治震,及减低地震对国家和个人的生命财产的破坏和经济损失,仅供参考。

现我们无任何防治条件的情况下,只好坐以待毙看地震能演戏了。这股板块位移运动不断推挤扭拉向心力向内挤压,和月核被离心力向外推挤摩擦出月幔高温高压熔浆体,终于使一个个原子不断膨胀使岩石圈发生了变形极限,或月亮内气旋团又在自身系统中被推挤摩擦力大小,转化出电磁波爆发冲出地面,撞上了电子簇转化成可见光的月震气像云,就像电源导线发生了短路一样,使整个板块活动缝空穴内外,被连锁聚变闪电照得通明。

这种闪电不断显现,又使那些周围没有被引爆的原子内气体和小分子物质等,被加大了膨胀和无序

运动。由于月壳内环境复杂,板块活动缝有宽有窄、接触面有高有低,各个地段或时间爆发出强大的混合气体流及可见光,穿出地壳外就形成了千姿百态,如天空一道道青白色或紫红色的冲天光柱,光下落后由于质量小,不时呈半圆形。当气或光能量多冲向天空就成条带状、球状光交织相映,也放射出夺目的光芒,如红、蓝、黄、白色闪闪再现。并且相续出现了地声现象。主要大量发生在震中区,少数在外围。就像《唐山地震之迷》一书中所说那样,震前5—6小时,天空开始出现少量、零星而分散的奇异闪光——蓝色闪光,这蓝光在黑暗中时隐时现,恍恍惚惚地持续二十分钟,泛泛发光区呈现出破晓时的朦胧景象,极震区出现早亮度大,泛泛发光区开始向外扩散,具有多色的、变幻的(红、蓝、紫、白色等)球状光在外围陆续出现。震前二至三小时,极强的红光不时在天空闪烁,并开始呈现红黄相间的游荡光带。

震前一小时左右,多处出现红色、紫色、粉红色的条状光柱,彩蛇似的条带和似火龙般的光带闪闪发光,逝而复生,即闪即逝的、五颜六色的、形态各异的光彩,在黑暗夜空的背景下,犹如火龙当空飞舞,彩带在空中荡漾!

地震爆发前一至十分钟,在震区地光开始同步出现,勾画出一幅有声有色的震前景观,其频度、强度急剧增强。发震断层附近,忽然天空亮如白昼,连对面楼房的墙缝都清晰可见。五彩缤纷、千姿百态的光象转换断续映现在冀东的夜空,蓝变红,红变白……

震前一分钟,距震中二十五公里的东北方夜空中像雷电似地辐射出三道刺眼的光束,瞬间消逝,随即三股蘑菇状烟雾喷吐在夜幕上。

地震即刻来临,市内小山区天空发红,天昏地暗,像暴风雨来临前的一股大风从东北方向刮来,听‘风声’很大,但吹到身上感觉并不大,‘风声’过后,忽然亮得厉害,脚下的东西看得一清二楚,像耀眼的闪电一样,但比闪电持续时间长,约有七、八秒钟时间,颜色为白光略带红彩,亮度消逝后显得特别漆黑。并且相续出现了这种地声和地光现象大量发生在震中区,少数在外围,地声出现在东、西方向断裂带附近为多,而地光则在东、南、西居多,两者既相伴又相离,交叉出现。

你听由于距离声源的远近不同和方向差异,也因为声音传播介质性质不一,并且由于从地裂缝直冲天空,以及人们听觉反应各异,加上描述比喻上的局限等因素,造成了不同的多种多样的形象表达。忽闻远处有声如雷,又似夹杂狂风骤雨,一种古怪的风,一直听‘风声’而不见树梢摇动——远远而来,从天上到地下,从地下又回转到天上,一股强大的立体声像飓风似的吼叫着,铺天盖地,犹如千军万马奔驰而来,又似千万只猛虎下山疯狂嘶叫。如果你站在东部地

区,就好像听到,犹如一列火车轰轰隆隆从地下奔驰而来;对西部地区人来说,地声最强烈时宛如狂风呼啸;对北部山区的人来说,地声像是开山采石放连珠炮的声音;对南部平原人来说,地声好似从唐山方向开来一队队压路机的轰鸣声;市区,巨大的、沉闷的立体声响连成一片,令人惊诧而难以忍受并产生一种莫名的恐惧感!现在是震前瞬间的声光剧变,它既是地震前兆的高潮,又是震时最壮观的序幕。

凌晨三点四十二分,市内上空一道道青白色、紫红色的冲天光柱不时呈半圆形向上辐射,条带状、球状光交织相映,一束束闪光四起,放射出夺目的光芒,红、蓝、黄、白色闪闪再现。两者既相伴又相离,交叉出现过后,

当月光过后,岩石圈内被复制出强大的热气体和一个个原子内强大气压就像泄了气的皮球,任由月壳小活动板块自重和向心力作用下猛烈落下,冰冷的岩石层一接触到储存在月幔上的高温液体上,或月幔月核的高温溶浆体射进月壳内地下冷水中。就像热油锅里放了几滴冷水似地,岩石中原子和溶浆体立刻爆发出小震不断。有经验专家们可以根据这个震级和次数多少,将要发生多少级月震,及移到什么地址发生大月震,立即做好防大震工作。

或这时月壳内气旋团不断被加速推挤摩擦月幔,已将地下如铁矿藏转化出电磁波爆炸,使月壳承受不了这个力,就像汽车轮胎冲足了气,就发生爆胎一样大爆炸。或气旋团不断被推挤摩擦转化出,强大的高温点燃了地下的天然气,这股力使板块发生了弹跳,先是上下,使月壳岩石层有所松动,岩石中原子内再一次充压和冷物质又降落在溶浆上,立刻发生了核聚变式连锁猛烈爆炸,这个大爆炸力使月壳板块出现左右摇摆和无规则地猛烈震动弹跳,其声如击鼓撞击月壳。

科呆子,你瞧,这个剧烈撞动和抖动进一步使岩石圈一层层岩石被高温击碎,进一步破坏了岩石圈整体性,月壳内部空间越来越大,而且该死的熔浆和强大热气旋团,被两种不同作用力推挤摩擦在加速复制能量,还在不断向这些区域扩充,使破碎的大榴辉岩石又被高温爆破成小榴辉岩石,直至温差平衡才能停止爆裂震动,停发一次次余震。”

“是呀,难怪每次月震时间那么长,原来是这个高温的熔浆,和地壳内不断加速运动的气旋团推挤摩擦转化出电磁波在作怪。它复制出更多力,总是每天晚上五点钟后,就随着板块向上降速运动作向心收缩弯曲的挤压力,又将熔浆从月亮、月幔活动缝里挤退回月核内。或月壳内气旋团向心向上运动的降速,被复制出的热能量也大大降低,使月震震级和次数相应地在减小和减少。到了夜间两点钟时,板块活动缝无论月亮还是月幔,活动缝都已收缩到天衣无缝的地步。这时月幔就像隔板似地,将月核隔开。这

样反而大大加快莫霍诺维奇向断面内温度下降,同时板块不断收缩的挤压力,又使月壳内和原子内在向心力作用下重新充压力,发出的离心力使月壳一面又被推挤膨胀,地面被高高顶得鼓起,月面上再度发生大面积降温冷却。

这种每天一次,北京时间夜两点钟后至7时前,继是板块内原子被收缩挤压极限释放力时,也是板块运动的一元复始又重新依次突出下垂加速运动危险时的开始。下午3至9时内更是地下板块位移运动变化大、地磁场无规则性,特别月球自转不匀速最快这一年时期最明显,复制出的力最厉害,地下水也最多。月震机会多,震级强,破坏力大,包括易使各种操作人员在同样情况、同样速度下确操作失控,发生各种意外事故现象,如车祸及在这个地区上空飞行的飞机坠毁等。”

“你看,月震过程就像破碎机似地,将一层层岩石进行破碎加工转化。它白天受离心推力作用大,复制出熔岩高温就高,发出震耳欲聋的爆烈撞击声、弹跳声,使大地都发生了明显变型。”

而且月震能这个造物主它发震时间也无规律性,让人们防不胜防。那月震为什么不能统一发生在下午3到10时和夜间两时到天明7时的月震危险时呢?说起此事也比较复杂,但万事不离其一,谁给它不同力就可产生不同结果。就拿地核液体来说吧,它并不像炼钢炉内流出铁水一样纯洁的液体,地核在内部作螺旋式往复上下旋转运动时,一些固态颗粒物被旋转复制成如火山弹之类球体,均被离心力同地核液体一同射进地壳、地幔活动缝内。这些固态物球体射入后破坏了板块向内收缩,使其达不到天衣无缝的地步。当然,有些地区板块运动快,也有些月幔表面与月亮结合处不平整,有空道,高温溶浆体就不受排挤,继续存留还不断向地壳低温地区扩散漫延,便在冷热交界极限处又转化出地下水。若再得到了不规则合力统一时,就再次将月地下天然气爆炸燃烧产生月震,以造成任何时间都可发生月震,这不过震级有大小不同而已。而且月幔空穴中月核可能是固体颗粒物组成的核团。

因其它时间发生月地震,主要靠推挤摩擦转化出高温高压、或熔岩引发了电磁波爆炸。而夜间二点钟后月震就有三种作用力:一、离心力使板块位移运动和板块向东,也就是朝地球一面突出下垂加速惯性推力大,复制出能量力就多。二、月核熔岩进入活动缝内也多。三、原子中心空穴内的如夸克,由于自旋系统提供不了更多能量,不在作消耗能量多的加速圆周运动。因此做出的更多引力、电磁力、强作用力、弱作用力等就被这个统一的场统一降弱了,作消耗能量少的椭圆向心运动,因此它的质量得到了向心力向中心加速挤压,复制出了更多惯性力。当它再次进入中心时,无论色还是味,立刻会使空穴中冷气体

或地下水物质,被它质量大的高温高压等发生核聚变式引爆。因此爆发出震级就强些。同时每一次自发月震主震过后,还有余震,我们俩还要小心为好。”

“科呆子,你这个说法是违反能量守恒定律,也不符合当今地震起因了,板块位移运动的推挤扭拉混合势能已释放掉,在短时间内那能再产生这么强的地震能”。

“不,不,老板,月震由两种性质产生的,一种是因果地震,一种是自发地震。发震时都有不同的表现。因果地震是由板块位移运动或其它外力汇聚,而使板块承受不了推、挤、扭、拉的混合蓄力破坏,力发生了释放而产生的地震。它的能量小事先有征兆但不强烈,包括余震和地光等,防治时可以向地下灌水,或地壳内加固处理,减少板块运动的势能储蓄和破坏。如果这个地区金属矿藏如铁矿。板块位移运动推挤摩擦力就将地壳内转化出电磁波,它爆发的地震就更会强烈。”

另一种自发地震,自发地震也有两种因素。一是地核通过球体板块位移运动结构变化和推、挤、扭、拉的力大小,高温高压的熔液直射入地壳表层活动缝空穴内引发的地震。另一种,地壳封闭性能和承受力较强,进入地壳内的热气流不断增多增强,并向上或向前运动时,都可涡旋成气旋团。有了气旋团自身系统中发生的推挤摩擦力大小,和加速复制出的高温高压将地下水被转化成‘混合烃’油后,引发的地震。

或月震发生爆炸的气流冲上地壳内顶端,是顺沿向左右两边方向扩散前进时,又形成了气旋团将质量,在自旋中被复制出更多高温高压能量极限时等因素,引发的地震。当然有时以上两种情形同时发生。特别下午一至五时是强作用力场做出的力多,来的突然。发生前后各种自然现象也较多。如地光、地声、地磁场异常、地下冒烟、余震以及动植物反常等情形出现。

并且对待发生七级以上强烈地震,如清朝时北京城里发生强烈地震,光绪皇帝用戒杀生或放生多少日,及烧大香求苍天宽恕,有些皇帝打开国库放粮救济灾民。有些皇帝特赦一批犯人。都是缓和社会矛盾。形成的怨气、恨气、怨气冲向天空少了。

古代那些占星术大师,他们知道天不是袖手旁观看笑话。天就像慈母一样的复制功能,是将冲向天空高压区热气流,向地面某山川或河流,或城市建筑物等,低压区加速涡旋环绕成如龙卷风,或进化成陨石,或某地区如大干旱,大涝灾,大瘟疫及地震等灾害灵魂的信息语言。就像动物或人受到有害物的攻击,动物只发出单词的复音,而人类发出的是智慧语言一样。因此,如皇帝眷养的占星术大师,根据这些气流运动的信息,再结合如发生的地名或强度方位等信息迹象,超前分析出今后将会发生一些事的吉凶等问

题,就提前提醒国家或皇帝注意吉或凶,如当前有那些重大的事,或存在那些大问题,要立即纠正过来,才能破坏自然界如人们运动和活动,转化出的坏气流再冲向天空高压区就减弱,今后发生的灾难时,就大事化小,小事化了,逢凶化吉。

今天也可以将各种数据的结论,向国家有关部门研究,便于及时地制定出措施,今后少发生或不发生不幸的灾难。

若是个人,就要对自己近十几年来来的工作方法自我总结,今后要处世多中和及多做善事,以及做好各种防范的思想准备,就能将要发生的事减少到最小范围,甚至能逢凶化吉。

如唐山地区7660余年和一万四千八百余年的前两次大地震后,地震波及地区内地壳板块岩石遭到强大地震能高温击碎,又同那些地下水被高温转化出的混合烃油进行了合成,就转化出几千公里以上的大煤矿。当自发地震发生时,就不能向地下灌水了,这样做会助纣为虐,加快加大震级。”

“你真说得呆话,地震时逃命都来不及了,还有那个不怕死的敢向地下灌水呢。”

“不对,不对,你不向它灌水,它自身会灌水。你看我们刚才所遇到的地下水,由于月亮整体性遭到月震能的严重破坏,那些月地下水必然会向月震区域内游离和被复制更多水。同时,月震过程中大量的月核热能不断向月亮外部扩散直冲天空,必然引起气候环境的变化,形成如暴雨或干旱的异常天气,当大量的暴雨降落在月震区域内,已被月震破坏得四分五裂的月亮岩石圈层内,不断受月地面水和月地下水袭击降温,从而再一次激活月震能的爆发,水渗透越多越快,余震的震级就越大。因水在月亮内被高温、高压等再次反应下变成‘混合烃’。这个‘混合烃’不断在月亮深处被复制到力极限时,发生大爆炸力更强大。你看那年台湾发生了大地震,第二年下了场大雨后又发生了约6点8级大余震”。

“我也看到了这个现象,月地面水和地下水都哗哗地向莫霍诺维奇间断面流去,月亮上板块冷却加快,看来月核液体一到,真要发生月震了。”

“老板,我们不能凭一点点经验和信息,就说某时某刻在某地方发生多少级地震。你要知道月震的预报要比天气预报难得多。它也是在不规则合力运动作用下,还必须在事物发展的统一地中,有一定强度才能产生地震,有时甚至产生不了,这是什么原因?这可能是合力其中一个外力因素没有形成,如地球自转不匀速周期已到突然降慢,离心力下降造成合力不统一,因此就产生不了地震。或因地下水流入地壳内太多降温、降压就产生不了大地震。所以,我听别人吹美国和苏联人能准确预报地震,我就发现个别中国人只会为外国人吹牛皮,可外国人就是不争气,他们也不能准时预测在某时某地发生地震。

可以这么说,你不把先进的地震仪器放入地下,和了解地壳内结构承受力和板块运动状况,同地面上各种作用力数据结合,特别这个地区板块位移速度快慢的多少,产生气旋团、地下水和温度变化及磁场等,就不能准确预报地震或震级。

我们俩可不能大意,在这个不规则合力运动中产生的自然,当你通过先进仪器认真观察它并不自然。它们有它们的运动形式和生存规律,它们之间配合得总是那样默契,当它们以为大势已去不能形成合力时,就悄悄地各奔东西,让月震能破坏的岩石在月亮内部,在新的不规则合力运动中,产生新的物质和新的原子。如那些地下水被转化出不含水的‘混合烃’油及原子中不同元素,同被高温破坏击碎的岩石进行了合成,再经自转不匀速的能量进一步拌和加工,就可在绝对封闭静置环境状态下,使岩石进化成能燃烧的‘石头’煤炭来,而一些没有被高温击碎的岩石,化合物‘混合烃’油就不易进入或少进入,就夹在煤炭中为阡石。这才是真正煤碳起源”。

“照你这么说,月亮内到处都有煤炭了。”

“那是不可能的,必须在一定范围,如月震带或板块活动缝周围地区较多,而在月震带地区岩石和其它方面不规则合力还必须具备转化产生煤的条件。”

“不具备转化产生煤的条件,这个地区就什么物质都没有了。”“话不能这样讲,自然界不规则的合力运动,确实是一个了不起的大发明家,不同质的合力,在事物发展的统一场中可以转化出不同质的结果。

你看月震能本事多大呀,它所波及的地区十分广阔,虽然它一次次余震消耗了它质量,使月震逐渐减弱和消失。

但那些被推挤摩擦产生出高温高压熔液,或地震后扩散的热气流,当冲向地壳内壁的顶部,是再向两端扩散。当加速运动极限时在另一地就发生了余震。因那高温高压气旋团向低温地段加速运动时,也像地面降雨地区规律一样前进,是在特定段地区和时间才被复制出更多地下水去扩展它的地盘,甚至加速运动几百公里外才能发生余震。它对月地各种物质的转化确实起到了一定作用。它如果是浅表性月震,岩石层内原子所吸收到化合物‘混合烃’物质就少,煤碳的质量就差。而深度月震煤碳质量就好。或转化出石油就多。而且这个地区就像聚宝盆似地加工场,源源不断热气流顺沿活动缝向这个冷地区运动到极限时,就产生了更多月地下水就被不断转化出‘混合烃’油,使它在地下深处被系统不断复制出更多石油,相对来说开采量平衡,就让你取之不完、用之不尽。或月亮内更深处不同地段物质被不同高温高压,还转化出不同如金子等重金属物质机会也多”。

“这么说，月震过程是孕育产生新的物质过程。”

“可以这么说，了解利用月震能之后，发现它功大于过。没有板块位移运动产生出高温高压和不匀速运动的合力加工，你再多树木在地下也进化不了煤碳。你看我们地球上煤碳存储量多雄厚，幅原多辽阔，请问世界上哪有这么多地区、有那么多树木沉积到地下而孵化成煤碳呢？再说其它星球上没有树木也存有大量煤碳矿藏。

而现在，这些月面水和地下水，在万有引力和向心力作用下，它们也悄悄向被月震破坏得已四分五裂的岩石层上流去，水到之处，岩石层内发出滋滋的冷却降温声，蒸汽越积越多，拌和着地壳内压力明显再度增高，形成的气旋团加速复制膨胀增大，渐渐地使月壳地面又被两种作用力高高抬起。这种每天夜两时后地核推挤转化出热气旋流又乘虚进入月壳内，使不规则合力又在水的诱发下重新合成产生转化。这是解说需要的一种力，主要是月亮内一个半月时，月地下热气旋团就可在推挤摩擦作用力积蓄下，也会使地下水再一次被月亮内高温、高压等反应变成‘混合烃’油。这个‘混合烃’不断被复制到极限时，也受到其它如强气流冲撞等，便发生了‘混合烃’雷霆万钧大爆炸和转化出高温高压。月亮承受不了这个极限，就发生四至六级以上余震，你听，月亮内叮叮咚咚的爆裂撞击声又响个不停，其声如击鼓，大地也再度发生摇晃和变形，月地面错位变形也更加剧了。”

“我的乖乖，从月震到现在有近年把时间，余震还这么厉害，可是没有一次超过主震，这是什么原因？”

“你要知道月震的强度主要受三个方面制约，一、月亮板块的强度和板块内存在什么样原子质量，还是电磁波大爆炸？又划分三个因素：内部的强度、湿度和封闭性能；二、月核或强气流冲入月亮内数量和温度和高低；三、内部合力包括自转不匀速的‘向心旋’力和‘离心旋’力推挤摩擦大小，以及意外能量补充的多少决定强弱，时间长短和对自然界破坏程度。例如，我们地球陆地特大地震周期各个地区有点不一，但总的大约发生在太阳黑子最多年、和地球围绕自己的倾斜极转最快年、及自转不匀速最快年统一机遇时每约 33 年左右一次，并有约两年连续发震期还向世界其它地震带区位移。其实这一年只快了一秒钟左右，全世界地震就多发生大震几千次，而且强度也相对增大，各种灾害增多，造成这一年多死多少万人。并且地壳深处推挤摩擦的作用力不等，转化出的页岩油也是每约 33 年左右一次周期性有增多的现象。

这时科学家就可根据地球上地震发生在‘海洋壳’还是‘陆地壳’的震级强弱。和世界其它地区是否地震后，也发生了特大旱灾等以上各种数据结合。以后去计算气旋团平均每天约以 15 公里左右从震中加

速顺沿活动缝向前推进。[若离赤道很远和逆速向赤道方向运动，[平均每天约以 5 公里左右从震中加速顺沿活动缝向前推进]。和地壳若是赤道附近平均每天相对运动 5 米地幔上部，所产生的推挤摩擦发热的温度，震级强时地壳内形成像龙卷风那种气旋团，内部更加发生了一次次将质量加速复制和转化、再加速复制和转化复制，高温高压气旋团复制到力极限约 1 个半月至两个月间时，（震级特强时 25 天左右，或气旋团向浅表层约 6 公里运动，发大余震的时间更短）地壳强度承受不了极限，将发生像汽车轮胎冲气爆胎式的，原主震级越大余震级越大的余震。这样知它余震震级、地点、时间好作防震或防治工作了。并还可类推它下一次大地震将移师至何地发生和震级。或知余震，强震等是否减弱和消失。

因地壳内释放出高温直冲天空后，形成某一地区旱灾气候。也释放掉地球内部热气流复制地下水能量了，就不能形成像龙卷风那种气旋团来自复制力过程或规律性。或发生特大旱灾会发生特大地震的前兆。或地壳内释放出高温冲向天空后，从高压区向下加速向心环绕，产生出强大的热气旋团加速向前方运动，就会发生另一地区特大涝灾。

如江苏地球自转不匀速五年半最慢年八月中旬前雨水多，十月中旬前后甚至南方部分地区会闹干旱。最快年南方雨水少，其中三年防汛意思是防上流洪水年。特大旱涝还要结合地球处于太阳自转不匀速周期和公转周期中什么时间，甚至还要知道银河系自转不匀速周期和公转周期。这时就更准确预报江苏省干旱雨水多少时间，和全国各地每年干旱雨水多少时间。因南方气候位移每年向北方作周期不匀速运动。大体上最慢年南方涝北方旱，最快年北方涝南方旱走势。北方干旱年，

如需山东等地下雨解决旱情，就要在北极人工操纵做出强作用力的气流，加速向赤道方向推挤摩擦，冷热交界极限地区。首先进化成狂风和下雨。

若在中国境外北方，如俄罗斯或乌克兰等地，各行各业繁忙，如大洋中军舰，和地面上各种车辆，天空中飞机，甚至炮火冲天等的气流，冲上天空高压区的各种气流。被天复制成气旋风，刮向低压区。若遇到南方，如地壳内热气流也从高压区，包括赤道向北极低压区加速运动热气流，就使天空冷热交界地区，也下雨。如使北京 山东 青岛等地将有降雨的过程，解决了部分地区的旱情。

你看我们这次地下水和地面水又重新激活了各种力的合成，但月亮内岩石圈原子遭到明显长期月震能破坏而大量减少，月幔处所受向心力和离心力推挤摩擦发热积蓄的高温已被释放掉，再产生出这种大能量还需一个过程。同时再次下落的岩石层不能直接接触熔岩高温，因以前的岩石破碎层已隔落下落冰冷的岩石块；其二、被月震能破坏的岩石圈密

封性能已大大减弱；其三、强大的月震能加大加快了板块位移运动速度，原来需几十、几百甚至几万年才能达到，而经这一波折，只需几个月、最多几年就能使月亮板块的位移错位封住地幔活动缝口，或使活动缝口越来越小。

在月地面上我们可以直接看到月震发生后，月地面发生大的错位变形和产生月地裂缝等奇异地貌。这样，由两种作用力推挤摩擦发热的熔岩或月核逃逸到月亮内也相应减少。特别月亮内部这时最高温度已下降到八百度不到，向月亮外释放。月亮的封闭性能也大大减弱，所以余震是超过不了主震的。

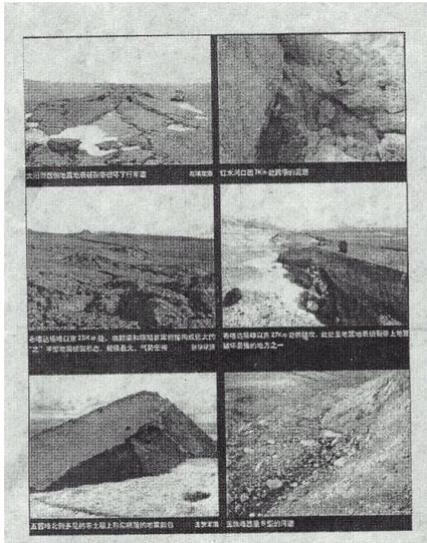

同时，我们这次月震发生在月球自转最快时，而现在前后算起来已有一年多时间，月核质量在速度极限时已被系统复制不出更多力，就在惯性中向自转极收缩做降速运动，（如地球的不匀速周期可能是约五年半左右，也就可以复制出的力能使活动板块内发生六级左右小震）。这么一来，月震所需要的合力全部受到限制，就是有些月地下水、地面水也激活不了原子内产生更多离心力，来发生大月震了。更何况大量的原子被引爆，重新聚合产生一个个新原子和加大原子内发展的力，还需一个相当高温高压去复制合成进化过程，因此月震将逐步减少、减弱和消失。”

“老板，你快看，我们家那个地方也发生大地震了。并地震后地壳内温度增高，大量的病菌和细菌甚至沉睡多年的坏家伙，也在新的不规则合力运动中，一个个被在大量繁殖，争先恐后纷纷往地壳外活动。”

“我的妈呀，这些坏家伙摇头摆尾的神气像，边爬还边说，它们也要潇洒走一回大捞一把。我得赶快打电话通知我小孙子，关照他做好预防措施。否则，这些坏家伙一到，将给我花果山一场灾难。”

“对，对，我正提醒着你，你就赶快打电话通知小大王吧。”悟空拿起手机，拨弄了几下，“喂喂，我是孙悟空，你是谁呀？喔，你是小老板聘用的公关小

姐，请小姐帮我叫小老板来接电话……什么？等会再打，正学跳舞。’不行，我有要事，不能等会再打，你赶快叫他来接电话，我是在月亮内打的电话，没有要事，不会打电话的。

‘什么？你说我这个人真犯嫌吗……喂喂喂……他妈的，这个小老板也学坏了，还用了个公关小姐，连老祖宗的电话都挂掉了，你看气人不气人。’

“孙老板，不要气，你我不潇洒，被人家笑话不少，今天十亿人民六亿赌，两亿人民在跳舞，不赌不玩是二百五，有多少人热衷科学呢。”

“这是胡说八道，我不是反对他玩，但人生应该要有价值留给自己或后人，我总认为，人生不能默默无为地虚度年华或精神空虚的生活，无论家庭，还是共产主义大厦，都要靠我们有作为时不断添砖加瓦，总要有点先国家后自己的奉献精神才行。”

“孙老板，看来我们先回地球老家一次，把后院安排好不能起火啊，不然在月球做科研也不知道那天才能回去，心里不安啊！”“科呆子，你的建议非常好，咱们该回去一趟，处理好家务再到月球来。”

（第一部完，欲知后事，请看下部《太极话天下》故事系列之《大战月核人》。）

敬爱的读者，当书写到这里，虽已走向成功成名。但我今天已残疾证的耳聋人，【残疾证号 32101119480725001222。】

也由于年轻幼稚而且太执置，偶尔回想到往事时，做人真不容易，留下了一些内疚心痛的事，在此表示遗憾和对不起。

请相信，书中内容这个上，自己的理解力和应变能力这个上帝，会保佑您走向成熟成功、健康长寿、合家欢聚、发大财！！

我也抓紧推广永动机产品造福人类，无心写书了。邀请同学们、作家们继续把《太极话天下》系列书写出，能量世界探秘、生命世界大观、圆锥生命结构、外星系与外星人、时空折叠、物质复制、UFO 宇航原理、质量与时空、量子性与孙悟空 72 变、超光速与时间倒流、灵魂的物质性和宇宙映射性、时空隧道人与神仙的生命变换、特异功能与空间大挪移、电脑操作超时空同位联系奇遇记、星际大战、太空世界大战等。或将书改编成几十集电视剧本、小儿连环画。让人们一目了然万物微观世界的运动，去战胜自然改变世界。

科学来不得半点虚伪和骄傲，尽管书中内容多数是我的人生经历为主，为了不针对那一个人和具体事，及少涉及政治，我对书修改不亚于偏心发动机的发明。特别对书中无中生有的万物起源的内容。可我小学文化，一切来之艰难，定有错误之处，望读者批评指正，便与今后再版时完善，定涌泉相报您们！。

我对太极图理解和运用

孙纯武

摘要：中国的融合，我喜欢将太极图上动态场的箭移动到以下运动规律之一的心脏，阴阳的创造，金，木，水，火和地球运动，以兴起一切进化的哲学思想。道教无为的 WTO，强调了对立的统一和矛盾。孔子确实是另一个离心运动的流言蜚语，如箭头，仁慈，正义，礼仪，智慧，信仰儒学的诞生，天生就承诺最高程度的伦理适应，不幸的是它们通常从宏观或微观的角度看待来分析问题。对太极八卦的电压表画面并没有真正理解，下面没有办法找到源头，也没有解释太极八卦所展示的所有真实含义的东西，在科学技术上无法发挥出巨大的作用。

关键词：天体；物质；质量 能量；力；偏心涡旋发动机；星球；星系；中心；作向心涡旋环绕；椭圆运动；密度波

中国科学院英籍华人陈一文顾问致中国科学家论坛的信（2005 年 8 月）就指出许多人尚未敏感的意识到了世界科学技术许多领域处于即将发生对原有基本理论实现重大科学技术创新的一场科技革命大风暴的前夕。这场科学技术革命大风暴在哪个国家首先掀起，哪个国家就首先受益；哪些大学对此能够有足够的敏感性，哪些大学就能有所准备且从中受益。反之，哪些大学对此没有任何感觉，就可能落伍，至今没人理没人信。

那太极图究竟它是受了什么启发、怎么创造出来的？太极图有那些作用？创造出它来究竟是为了什么目的？及《周易》是谁写的，是怎样一部书？

我认为最起码黄帝或同他的大臣们一道，发展了古人太极文化，他肯定战争结束后，对立下战功的指南车进行了研究。指南车圆盘内八组卦铁，一边是从上向下加速，另一边卦铁是从下向上做降速向心收缩曲曲时，圈围成偏心空穴中有一个做功球，下压在一边的卦铁上，驱动了指南车作不匀速向前行，就同自然界万物如社会作一元复始的进化现象结合起来联想。因此创立出动态场的太极阴阳图和理论。并设计出各种线条、数据便于卦师操作，就像人们利用算盘演算得数一样，来预测未来、决策国家大事、反映当前现象。上测天，下测地，中测人事等相传至今。

因此，鉴于当时的理解力和科技水平，用阴阳鱼来表述，还是最佳的表述。也沿伸发展出道教文化。

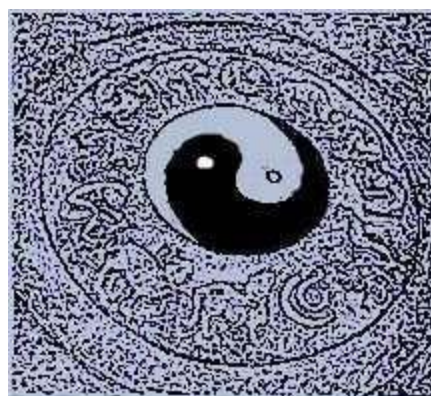

向心涡旋进化成的黑洞 也是宇宙起源于黑洞的作用力

一直以来中国的古太极图，以其简单玄妙的结构图，道尽了大自然的神种奥秘。至今，关于

中国古太极图的全面解析还远远没有穷尽。

我认为是受指南车中八组卦件等实物启发可能性极大见下图圆盘上按装的八个似箭头零件被立起来时,【仅供参考图,实物略有不同】是一边卦件自然从高处向低处作突出下落加速运动,做出了离心旋力,另一边卦件被加速的惯性力从下向上运动时,由于消耗能量多,而且没有作用力的补充.卦件偏重自然向中心收缩弯曲向下落,做降速时得到了向心力,就作涡旋环绕,卦件都是卦在圆盘上.而且无穷大或无限小的指南车,用小卦件来形成做功的系统结构,便与自我复制出更炙能量或力,也是一个好选择.因此,将预测过去和现在及未来的文化,称太极八卦的名词.那为什么称八卦?古

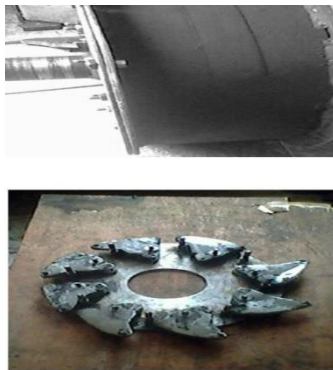

人认为易卦系统最基本的要素为阴阳概念,而阴阳概念包括阴阳的性质和状态有两层意义.如果不理会阴阳的状态,只论及其性质,则可以用阳爻(—)和阴爻(--)表示阴阳.将上述阴阳爻按照由下往上重叠三次,就形成了八卦,即“乾,



中国的太极八卦图图三、四表示什么意思呢?

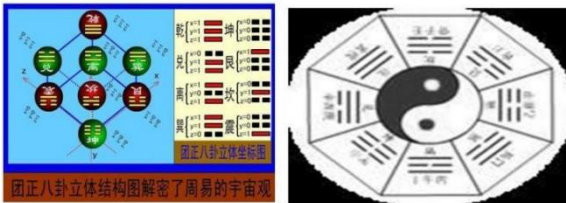

坤,震,巽,坎,离太极在预测上用阳爻(—)和阴爻(--)表示,也是可能来源《偏心发动机》中那八组卦件,每一组也有一长两个短的配件组成.将两个短的配件称阴爻(--)在圆盘内不同位置上,被力随机地转换成不同角度,也就是圆盘内每一组卦铁都依次从上作突出向下加速下落,形成这一边卦铁圈围成的偏心空穴

扩大了.在这个偏心空穴中再存入一个做功的球状体,球体的质量也是重量,在偏心如同杠杆力臂上,被复制出更多下压的力,机大外壳如同地壳中段弧面上向下压,就为机自旋做功了.当机这面被力旋转到另一边,卦铁向上运动做不出功了,由三个零件组合成的卦铁,就随机向上也转换成不同弯角度,作向中心收缩弯曲向下落压在做功球上,就形成机向上这一边,由卦铁圈围成的偏心空穴小,而且向心收缩弯曲的卦铁重量,就推挤做功球更向偏心空穴大一边.就加大力推做功球向下压,使机加速旋了.就像太阳内加速转的黑子最多时,它推挤摩擦力大,使太阳的球面被作用力随机形成了圆球状一样。

太极八卦图同椭圆图是什么关系?都是将万事万物以图展示出它们微观运动来设解论问题.但太极八卦两张图,不能让普通的人们,解密宇宙万物,如生老病死等微观运动发展的动向问题.见以下椭圆图,节是初学者也容易理解运用图中,如箭头指向和文字及数学的启示,去设解论万物微观运动,发展动向问题时就能灵活运用。

椭圆运动走势图 [见下图]

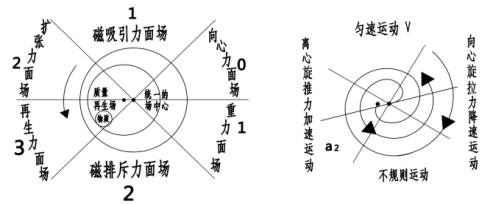

如我当初创立设题解题的图型和公式时,就是根据《偏心涡旋发动机》模型结构和数据,及认真思考研究万物如种子、细胞、地球等,也发现它们均是同一个椭圆运动的模能自我在系统的作用力下去演化和发展.并用画出来的图和公式去设题解题,如写月球医生书内容和太极话天下科普书内容时,是从太空仅有弥漫气扩散写出宇宙起源及演化出各种质量的星球.并写出它们生老病死的微观运动,及又在星球上进化出不同万物问题.我写书时就像对于过去那样,都能一气呵成设解论它们的问题,自己感觉到符合了法国科学家拉普拉斯要求:我们必须把目前的宇宙状态看作它以前状态的结果,以及以后发展的原因.因此,为了让人们更好地理解物理学和灵活运用物理学理论,我虽小学文化,开始着手学写创立统一场的理论文章,去请专家们去创立出中国太极动态场系统框架结构的物理学,为人类作贡献.因我是写不出系统框架结构的物理学理论。

什么是统一场？如像上面机中鱼跃状的八个卦件质量，是被统一挂在同一个圆盘的场所上，确发生了八个挂件在不同的地利位置上，没有任何外力给它，就发生不同运动形式表叙。并发生了谁的活体运动后拥有的能量多，谁在这种场所上就是统一的场。所以，将质量交换出能量或力的场所，如将星球、原子、植物的种子、一个细胞、一个国家，及一个人等活体动态场结构的事物，在设题解题时定它为[统一场]，也便与人们理解操作场上的物体运动的下一步动向和表叙，就能理解在这种场上事物的质量也是如重量，当被加速运动复制出更多能量及作用力，就转化出更大的惯性力，统一了由推挤摩擦转化出如引力、电磁力、强作用力、弱作用力不作功了。那些如同物体的零件在惯性力中作降速运动，就转化不了如引力等力就不奇怪的事。

什么是统一的场？通常将设题解题时占有或消耗能量多的物体，如地球的自转极、原子的中心、一个国家的中央政府，或一个人等活体框架结构的事物。定位它具备了统一的[场]功能。这样，才能对它的周围各个位置上如星系上的星球质量大小、运动速度快慢、距离星系中心远近，或星球在星系上某一个位置发生了什么变化。或如富人和穷人等问题，就能做出准确的数学计算或解释。也知谁的活体质量大、谁就是在这种场所上是统一的场作用。

因此，一个事件计算的时间就从这时开始，[这时间不是仅指石英钟的标准时间，实广泛指的。如您做一个项目工程，或叙某一事件开始和结束的过程。或宏观与微观都统称时间长短。若您抓住时间内加快完成。如您用参考文献去作演讲过程中的时间。就形成了如空间缩短了]也随着事件自旋的消失，时间就从这时结束。统一的场功能，是指将周围的物体定位和在运动极限中统一作用。并为周围物体提供或遗传智慧能量或力。但空间不因此全消失。

什么是统一场的理论？例如星球在星系中心一傍边运动快，另一傍边却运动得慢等问题论证时，就需如系统框架结构动态场的物理学理论，才能对复杂的事物作全面、系统、有联系、有发展的眼光来论证它们如在统一场上，是作如何运动，并发散出各种不同的随机问题。也要能简单快捷去论证它，为什么会在如某一种场力面上运动，有加速或降速等问题。就像建筑设计师利用钢筋黄砂水泥等灌注的框架结构房屋，房屋内再设计出饭厅，卧室，橱房间卫生间等。房主人就不会将卫生间的卫生纸篓放在饭厅，也不会将卧室床放在饭厅一样。因此，取其事件发生在统一场上的进化转化，及被复制出更多能量的问题，

和论证过程中所采用的方法，也遵照伟大物理学家爱因斯坦的统一场论。及中国太极图的意义，因此，命名为《统一场的理论》。它是由统一场论、椭圆图及设题解题的不等于数学公式

$kg \neq m \cdot a^2 \cdot t$ The right $+Z \neq$

$$\left\{ \begin{array}{l} \text{max} \\ Kg \neq m \cdot a^2 \cdot t \\ \text{Min} \end{array} \right.$$

所组成的系统框架结构动态场物理学的理论。以上，反映出来的如结构式的星球，植物种子 动物细胞等，最基本微观与宏观运动上的问题，也包含完善了系统框架结构的哲学理论，就能更科学地分析设题解题。同时，物理学家们也找到物理学的症结。但各种新理论设题解题，也不规范甚至还不能自圆其说。迫切需要修改补充完善物理学理论。也因爱因斯坦临终时说，奋斗一辈子快要啃土了，确实解不开是谁统一了四种作用力，相信有人会用智慧解开难题。

中国太极图同量子力学等理论，虽然都是想从微观上解开问题。实两者是用不同方法，一个是先画出太极图阴阳鱼的意义，来设解论万事万物微观运动问题。如描绘出的宇宙是从无到有起源演化发展动态场过程，也描绘出宇称不守恒。

而量子力学等理论，它没有先将事物形成和运动及发展的过程动态，先描绘出一张图，再从图上展开如对原子形成和运动及发展的问题，如用向心力离心力等作用力，去设题解题就有根有据，而且解难题的人也能发现解释出来的题，能否自圆其说正确性，和便与读者理解。

并且他们先设定出宇宙大爆炸起源和宇称守恒。也没有建立系统框架结构动态场的新哲学，还不如佛教六祖禅宗慧能做出偈，菩提本无树，明镜亦非台。本来无一物，何处惹尘埃。就是说他这四句偈来看，六祖惠能没设定出事件背景。让普通的人理解起来难免云里雾里，似懂非懂一样的结果。

若像慧能大师兄北宗创始人神秀的偈 身是菩提树，心如明镜台。时时勤拂拭，勿使惹尘埃。各种水平的人读后就容易理解四句偈的意思。或将两者结合起来就更好理解。所以，要将试验中发现的新问题，就要将现有的物理理论正确的大统一起来，建立起系统框架结构的动态场新物理学，并画出一张椭圆三维图和设计出各种数字。让更多的人能够掌握，并灵活运用到设解论宏观和微观运动上的各种问题。

因此,物理学的进步,就带动了去建立系统框架结构的新哲学,再用新哲学思想,如将牛顿在特定试验中发现的能量守恒定律,或者爱因斯坦发现的相对论等理论,也可再参照椭圆图和公式上的各种数字.灵活运用在不同的物理事件上,进行设解论问题.就能科学地解释清楚,连续发生和发展的某一个物理事件上的微观运动问题.也就新哲学提高了物理学的科学性和正确性.若用万物或量子等名称命名为理论,可能表达不出像中国太极图设题解题的和谐动态场物理理论目的。

它是统一场论、椭圆图及公式所组成的,系统框架结构式理论.去设题解题时就灵活运用如牛顿、爱因斯坦等专家的如相对论、超弦论、量子论及力学还是化学、数学等的公式,就产生了万能理论去设题解题。

如果您能理解掌握了椭圆图上,所有数学及公式的意义及灵活运用起来,就根据设题解题时发展中出现的不同问题,首先将质量表示某物体如重量或如钢材 0888 比重,及转化后的都统称为质量.能量是表示它被作用力复制出来的原质量也是表示某物体的数量.但不能当作用力直接用.仅是如复制品。

如星球围绕星系转放在椭圆图的重力面场上,就知星球从下向星系上运动,就知星球被作用力加速度快时,转化出惯性力大,向上运动的星球就不受重力摩擦等力影响.就被离心力向星系外扩张膨胀演化发展。

若星球自旋受到作用力小,运动到星系旋臂如重力面场上,是从下向上运动,就受到了摩擦力 和自身物体重量及引力等消耗能量.而且星球没有外来的作用力,向上运动是在惯性力中作降速,向星系中心作涡旋环绕,就形成了在星系上运动时的密度波.而且星球自旋的降速,推挤摩擦力转化出能量也少,当星球运动到星系旋臂如向心力面场上时.推挤摩擦力少,转化出光还变暗,就演化出大冬天冰河期的冷气候。

再将星球放在椭圆图上另一边扩张力面场上,就知星球是在星系旋臂上从上向下是加速运动,星球的质量也就是重量在加速中,被复制出更多推挤摩擦力能量,就是作用力,就将如星球上一个个电子簇被转化出的光就亮白,就出现大春天向大夏天的热气候转化.或在解题时就知是那一种作用力问题,再来如用牛顿能量守恒,还是用爱因斯坦等专家的如相对论、超弦论、量子论等理论,及力学还是化学、数学等的公式,去设题解题时就更有深度和自圆其说呀.并能以图再推演解自然界如万物的生老病死微观运动发展的动向问题和结果。

同现物理学设题解题的方法有所不同,实结果也有不同.也符合太极图和谐理论的表叙.就知构成原始天体的物质基础,是受那一种作用力如气力向前推挤摩擦运动,它的原理机制是转化出新质量复制出更多能量或力、天体是从简单向复杂从低级向高级,一步步进化演化的、宇宙间万物或天体,是谁的质量大或是方法得当,谁在这个活体场上是统一的场。

不存在一成不变.它们在时间上作一元复始有序运动,也是宇称守恒.空间是作无序,不匀速、不规则、不对称椭圆运动的无序发展,也是宇称不守恒.解决了物理学理论,如宇宙天体一切突破口问题就解决了。

而现在宇宙像充气的汽球一样均衡膨胀物理模型,就害苦了爱因斯坦的科学思维.若用中国汪一平教授的宇称不守恒数学公式描述,引自《点态规范场与相对论构造》(2017 第八届国际计算方法会议论文集):

$$\text{有 } W = (1-\eta^2)Z W_0 \quad (1)$$

$$\text{其中: } (1-\eta^2)Z = (1-\eta^2)+Z+(1-\eta^2)-Z+(1-\eta^2)0Z = \{1/2,1\} \{0\sim 1\};$$

$$(2)$$

$$(1-\eta^2)Z = (1-\eta^2)+Z \cdot (1-\eta^2)-Z \cdot (1-$$

$$\eta^2)0Z = \{1/2,1\} \{0\sim 1\};$$

$$(3)$$

$$(1-\eta^2)0Z = (1-\eta^2)+Z+(1-\eta^2)-Z = (1-\eta^2)+Z \cdot (1-\eta^2)-Z \quad (4)$$

有公式(1)联立方程可以得到:

$$(1-\eta^2)Z = \{(0,1/2,1)(0,1/2,1)\} Z; \quad (5)$$

根据宇称不守恒原理 $(1-\eta^2)+Z \neq (1-\eta^2)-Z$,可是公式(1)为什么会相等,这是能量的不可称性,在质量不变条件下,经过突变点空间发生改变,能量产生不对称性.式中:W 最后、预测条件;W₀ 初始条件;(1-η²)Z 数据、事件变化规律;(1-η²)+Z 数据事件收敛变化;(1-η²)0Z 数据事件突变点或中心点或极限点;(1-η²)-Z 数据事件扩散变化;)

无极与太极阴阳图是什么关系?无极简单说如宇宙或还未正式形成的事件 事物的形态及结果时,仅从它处于蒙垆状态去解说.而太极阴阳图,比无极更广泛的内容,就是万事万物从无到有都能设解论它们的问题.如宇宙从何处而来,又是如何去运动才能转化出新物质和被复制出更多能量的演化过程.太极阴阳图那两个鱼跃状的似箭头,实质是物理学上的向心力、离心力.如解释宇宙创生时一无所有怎么会有运动的作用力,及演化出万物呀

如弥漫气加速涡旋进入黑洞空穴中心的气流和后来转化出的小分子尘埃等,就像滚雪球似地,被复制出一个新的小气旋团.或被更大更

多的作用力先被涡旋复制出一颗一颗新的气体星球，被加速的离心力抛出去黑洞中心，。形成了宇宙星系运动]。

在这个黑洞偏心空穴中，实际产生了两种场，一个‘向心旋’力为中心，是指将周围的物体定位和在运动极限中统一的作用。称统一的场如同地球的自转极。或如同中央政府的功能一样，当场上运动的物体发生复制出能量多少有矛盾时，它统一各作用力并遗传智慧能量的作用。一个被系统的离心旋力为中心，称复制能量的再生场中心。或是如地球的倾斜极。

就获得了加速中将弥漫气质量，复制成了气旋球团，就被系统的离心力，也是被惯性力推出去运动时，同向心来的热气流发生了推挤摩擦，生电，生水分子等。就按此规律向万物演化。

就是老子《道德经》：“道生一、一生二、二生三，三生万物”在动态场上的演化表叙。

这张椭圆图上的偏心空穴场，是个万能加工场，是形象地被用来复制出更多能量或转化出更多力及再生出新事物。（但它如二维图时只能像复印机功能一样，被复制出一份份更多原质量文件的字，不会多也不会少，而且自己不能改变原质量）。都需要作用力才能去运动或转化出新质量。

或当场质量进化到如三维球状场，如密封的容器，有转化和复制一样的功能，如进入球场偏心空穴中的如水分子，就被不断推挤摩擦发热出高温高压，转化成气，又被转化成小分子。就又被系统涡旋力复制成新的一个一个分子的球团，被涡旋依次又圈围一层的偏心空穴场。就像树木的年轮等一样。。

图中偏心空穴场中的物质量与时空，也可认为是被系统推挤摩擦力转化出的新质量量与时空，它场内的物每被离心力运动到某种场面时，质量量与时空越大被复制出的力就越多；质量量与时空小或离心力小时，被复制出的力就越少。因此，它的运动既受周围如环境、工具、兵器等的影响，也受本身质量的制约。并且它不能独立对自己复制力去做功。

而三十年后今天，科学仪器才拍出黑洞空穴中心，也有一个作向心力小气旋团，另一个作离心力大些的气旋团情景。证明了我的椭圆图中两个中心正确性。因为牛顿是两点不运动或 0 运动，也有引力。里奇是一点运动的圆周运动，有引力。实都不科学的结论。

我的“向心旋”和“离心旋”属于两点或多点互绕运动，才能如在偏心空穴中，被离心力抛出去运动中，才被复制出更多能量，及发生事物转化或发展。而英语用收敛和扩散容易误导成，

像汽球受到充气的力同时膨胀或收缩来设题解题，就不能符合事实。实万有引力来自如黑洞如地球内地核等所做创意涡旋吸力或拉力。否则宇宙初期不会有万有引力。

椭圆图上下左右设计出的匀速、加速、不规则速、降速四种运动的速度。是表示一个质量被运动过程中，发生了被复制出的能量变化的表述。也是在各种场合有不同名称表述。如同八卦的四象。也可表示在物理学上根据作用力大小，转化出引力、电磁力、强作用力、弱作用力。或表示地球围绕太阳转，转化出春夏秋冬，作一元复始周期性的气候变化等，均是一个目的表述。

椭圆图上设出的六种不同力面场【，八卦称六种门，如生门、死门等】，磁吸引力面场、扩张力面场、再生力面场、磁排斥力面场、重力面场、向心力面场的六种过程场。就是提醒设题解题的人，（也是相对数-相对性比较原理）不同质量与时空力面场。是不同于作涡旋的每一个叶片，它是动态场。是形象地表示事物被运动中，受到的如作用力大小，时间长短，地利条件好坏等因素，就发生在运动过程中的变化规律。如人一生从婴儿、进化到少年、青年、中年、壮年、老年六个过程中的空间。在每一个过程中的空间还有大中小三种质量，如工作、休息、生病了，被复制出的能量或是力也有多少。因此，如运动起来的质量，被复制出能量及作用力也不守恒。设题解题时就要掌握好这些变化的数据，灵活运用到位解论的问题，才能得到正确结果。

如统一的场中心、质量再生场中心，同太极图上设计出两个鱼眼睛称阴阳，及物理学上的向心力 离心力，实都一个意思的表叙。并且我将各种场都还设计有大、中、小三种质量，同八卦的一卦三爻去设、解、论难题的方法和目的是吻合一致。

而八卦 64 卦一般人不易操作。没有发展到物理学上被灵活运用。仅卦师们如天地人之类的事。

太极图的阴、阳 实是广指。如原子、质子。因与果。或指基因和星系的一条向心旋复制成气旋团的旋臂，一条被加速转化出离心旋力抛出去的旋臂。也可指暗能量为向心旋力 离心旋力。暗物质指弥漫气，被涡旋复制成气旋团，等不同表叙的总概括，统称为阴阳。如阳是男性。也是指质量、阴 如女性，是指被复制出多与少能量的工具，如 生养的子或女有多少，也是提醒操作者，使用的是复印机？还是利用电磁波等做工具，复制出能量也不同，建立方程式也不同，你就要发现的新问题，如再生养出男孩，不要死抱复制的方法。就随机地解决了问题。

老子《道德经》：“道生一、一生二、二生三，三生万物”，仅从设卦分折卦演化上问题。若使用在物理学连续发生的事件上，解释出来的性质和结果甚至有不够全面或不正确性。

古人道生一，一生二，二生三是生不了，因运动消耗能量的。如果将阴阳运用到物理学上，阴是能量，指是在如设解论连续发展的结构式物理问题。将阴是复制出更多能量的某种工具，如你去 100 公里办事，步行每小时五里，若骑自行车，每小时二十里，若做飞机去时间更短，到达目的地时间不同。阴女性生养出若干个男女孩，才三生万物

如宇宙最初不存在有阴 阳。自然界是以向心旋拉力、离心旋推力的推挤摩擦力大小，才使统一场上的质量 被复制出更多能量或力来，又进化出自然律更大的惯性力，统一了如引力、电磁力、强作用力、弱作用力等新问题。

同时，设解论结构型的如原子 光子等，它被运动起来后，宇称是不守恒的动态场规律性。如原子内逐步降速，离心旋力小了，小分子，亚原子，从下向上被作向心收缩弯曲，做向心旋环绕运动。元素才有不同的时间周期性，和被向心旋力复制出电子元素，被`离心旋力转化出如质子元素。并它们一次次被加速运动中获得的力被加大，就加强了原子系统中心的原子核等，被`离心旋`拉出去加速旋转运动了。

原子核中有若干个亚原子和中子及夸克等，也被强大离心旋力拉出去，就构成群体力，就像大海中水被风作用力，形成涟漪的大波浪，一浪推一浪更强大的巨浪效应一样。这时原子核和一个个质子、亚原子加速推挤摩擦转化出的高温高压，引发了原子内部转化出核力。[核力指化学力或指原子核内如所有的质子、亚原子和中子及夸克等，被强大的高温高压连锁核聚变反应的爆炸力，或一个个质子、亚原子等的壳体，受到高温高压爆炸力，撞击到另一个亚原子壳体上，就加强了每一次的爆炸力，原子内就发生大爆炸。

因此，爆炸的原子内部空穴中的，一簇簇物质和一个个亚原子等，全部散落在宇宙空中，使宇宙从无到有弥漫气等，又向心旋成黑洞。在黑洞周围各个位置，或不同的时间又演化出各种星球的质量。如弥漫气向心旋成气体星如木星。若干年后进化成液态星如太阳。又进一步运动若干年后，进化成固体星的质量 如地球。各种质量的星球的自旋快慢，又进一步的演化运动，自画出宇宙从不规则星系图。又画出椭圆星系图。各种质量的星球通过运动获得更多能量，自转更加快。又进一步画出质量大棒旋式星系演化的图，使宇宙不

断地向无穷大发展地演化。

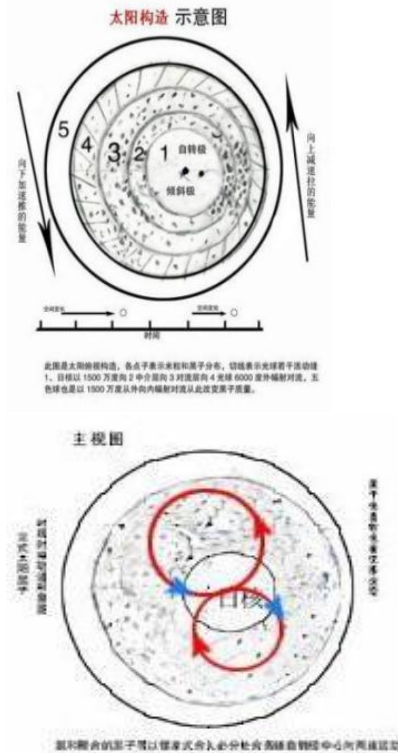

是太阳原始构造和黑子运动的示意图仅供参考以上说明了宇宙中暗物质就是弥漫气，暗能量就是向心力，离心力。自然界万物就是以这`向心旋`和`离心旋`两种简单不同推挤摩擦力表叙，才改变了宇宙中仅有气体运动的旧面貌。也为创造出自然科学各种新事物，提供遗传复制和转化出新质量的模范智慧方法作用。当然这个理论数，是我个人假设，实际时按质量受到那种作用力和速度 时间及地利等条件，决定扩张率。

椭圆图上如弥漫气扩散先匀速运动发生了湍流，从上向下作突出加速运动，受到如前方冷空气的阻力，作不规则运动，及被惯性力，从下向上做降速向心旋环绕运动。就又被向心旋力和离心旋力推挤摩擦力大小，发散转化出各自场力面地上的质量。如地球地面上板块，被位移运动在地幔板块面上，和地核被离心旋转推挤摩擦了地幔内壁，转化出熔岩，再同太阳光照结合等。使地幔发热的热气流逸出地面，就同大气环流等作用力，形成了春季气候，地核被离心旋力加速旋推挤摩擦发热了地幔作用力大，就击发了地面上空的若干个电子簇，转化出光和热多的夏季热气候。由于南北极运动慢气候冷，发生大气环流。地核作不规则运动时，推挤摩擦转化出不规则的秋季气候，地核在地幔内被减速运动时，推挤摩擦地幔内壁发热作用力小，转化出一元复始的冬季冷气候的变化。就又出现了不同季节生长出不同植物，

那些植物在进化时又出现了如生老病死等多维空间。

在周易预测上,把这四种速度称四象以及八种门,六十四卦等来预测事件和未来。同时演算方法先逆时针从下向上向心环绕旋,以后被抛出去从上向下离心旋进行演算。虽两者表叙不同,但基本意思和表述目的相符。[它好比人有五脏六腑。没有它存在合作,人就不能活及做出更多功。万物内部同椭圆图上的各种力面场实一个样,也有质量大小,被复制出能量也有多少。如西红柿内部六个。而西瓜内部这有五个小空穴场。就能复制出种子的多少,如向心力面场就是八卦的死门,一般不会被复制出好种子,节使有少量种子,也不能开花结果)。如同人类某个母亲,生养了几个儿女,有的儿子或女儿升官发财,有个别子女一辈子默默无闻甚至没子女后代一样。

太极图还指出万事万物的运动,就像混沌的人群在交通道路中行走时,要按照红灯停、绿灯行和行走分上下行的交通规则的行为,才能极大地减少了交通事故的发生。当一些如力大或权大的人违犯交通规则强行通过,造成了交通事故或矛盾等问题发生时,就有章可循来处理问题。用道上的德 涉及面广,更有科学性和文明性,如去做执法工作时,易解决矛盾 也工作做得好。周易太极图之所以是三爻画卦结构,也是来之于万物。如种子外壳皮、中间的肉、内核。古人三爻画 如分别代表天、地、人三才,或左中右等三个主条件。

而统一场论设题解题,更有适用性 一是如将物体质量的大小、二是作用力、三是速度、四是时间长短,五地利条件,还有所使用复制出更多能量是那一种如自行车还是使用飞机到达目的地的工具,结合起来设解论问题。而且每当加速运动能量极限时,就出现自然律或不匀速周期中,被复制出来的能量也有多少。因此发生谁的质量大,谁就是统一的场,不存在一成不变的规范场。你看古人根据各人所处的位置,灵活运用了太极图,发展出各自的文化理论体系。如周文王借《周易》64卦,分别讲述了64件大事的处理方法。将每卦6个爻来讲述处理该事的6大要点或6大阶段。例如,《师卦》讲如何打仗;《讼卦》讲如何打官司;《巽卦》讲如何保护财富;《兑卦》讲如何喜悦是安全的;《井卦》讲如何满足百姓的需要;《履卦》讲如何与身边的大臣周旋;《临卦》讲如何监视天下;《夬卦》和《姤卦》讲如何评定叛乱;《贲卦》讲如何武装自己;《革卦》讲如何革命;《家人卦》讲如何管理老婆和孩子人情世故。正如广东研究八卦的励明忠大师所言,是周文王创造性讲立国、治世的宁帝王权

术政治理论治世的帝王权术政治理论,仅一面旗帜。

中国老子把八卦中一个下面似箭头向心旋运动阴鱼,创立出金、木、水、火、土五行,来演化万物上升到哲学高度的道教,入世无为思想,则强调矛盾统一和对立面的融合。

而孔子是把太极图中另一个从上向下被作'离心旋力的阳鱼似箭头,创立了仁、义、礼、智、信儒教,出世有为中庸之道,作道德修养的最高境界。当然在治国巩固安定团结局面时,他们的文化也存在不完善处。如一些人对儒教的的仁、义、礼、智、信的道理不听,佛教的杀、盗、淫、妄、酒善恶到头终有报等劝化不过来。道教的金、木、水、火、土的长远利益不相信,专干小坏事的人。就按椭圆图上如设计出质量大中央政府的法律法规,只许他们规规矩矩 不许他们乱说乱动。否则实行法治专政。或灵活运用毛泽东思想大智慧文化,统一他们思想和行为。

如首先区分是人民内部矛盾还是敌我矛盾?是宗教矛盾还是民族矛盾?是经济矛盾 还是个人利益矛盾?不同矛盾就用不同文化方法去解决。如宗教矛盾,首先用懂宗教文化的人去解决。甚至还要尊重当地民族风俗习惯等。

若是经济矛盾,就要用懂经济工作的人,去协商解决问题,或用点儿钱解决了面子问题。就不会将人民内部矛盾 转化为敌我矛盾。就完善成了一个标本共治太极的大统一文化。也是伏羲的太极图没有从物理上解释清楚,就不能在科学技术上发挥出巨大作用

也是八卦图画得不全面,仅作设卦解卦,只能作出基本规律的揭示。因此一个事物发展中不可预测的随机性,也会降低太极理论的科学。

而且今天有互联网。儒教佛教道教的文化没人信,更不信动物的强者为王邻地法则,也是闹干横的人多。大小事化不了。

若像椭圆运动走势图,能让人们一目了然,去演化出万事万物微观运动时,再结合质量是受到那一种的作用力 和速度的快慢 时间的长短,及地利等条件,去设题解题,自然科学也可能先进3000年,夸克自由粒子解释,甚至这点小发现不该有诺贝尔奖。

虽然,几十年前中国科学院王锡玉老教授,奋斗一生苦钻研,终于利用太极文化去解自然界162道难题,解释得很有见地。可他也没有真正理解出太极阴阳图的意义,也就无法运用统一场的理论中椭圆图上,如向心旋力'离心旋力'等灵活运用在设题解题上,就无法被推荐申诺贝尔奖。同时,全世界人民对中国太极道德的文化,全面研究和运用及发展还太少,这个世界也不太安定。

纵观人类发展史和对宇宙的认识史,在各个时期都有其时代特征的新理论观点问世。但随着社会科技的进步,这些理论观点又被划时代的新认识所代替。然而,在人类认识史上,唯一经久不衰且随着现代科技的发展,越来越证明其深邃奥秘集真理于一体的,就只有中国的“太极”过去和现在及将来都以道德文化为适用。所以“太极”绝非单纯是占卜问卦搞预测的一门学问。实际上,它是囊括天地人一切领域的总学问、总宇宙观。“太极”的本质,即向心力离心力或是用宇宙阴阳场数。(素),交变转换的对立统一等设立出的是万能理论。

以上内容仅个人的研究 供参考,不妥处望批评指正。

参考文献:

周易全本等资料[万卷出版公司]。

《科技资讯》2007 年第 18 期 5-6 页关于统一场论的综合论述中椭圆图。

大千世界刊号 ISBN7 — 436 — 39240 — 9 [消失的科技文明] 及 30 年后 2007 年春节后才看了香港人写的奇门遁甲书使我增添了智慧和力量。

《周易》的真相, 博客网友励明忠老师作。

《神奇摩尔斯电码与远古卦爻文字》赵鱼文 王德奎专家研究文。

2012 年美国自然科学杂志《太极话天下》小说和文章发表学术领域竞技场。

<http://www.sciencepub.net/academia/aa2012suppl>

亲爱的孙春武:

我写这封邮件是关于你的论文《我了解和使用太极图贡献孙春武》我在网上看到你的研究很值得称赞,我与我们的学者和科学家们分享了它的观察和结果。事实上,这个领域正在进行一些伟大的研究,您的创新方法有潜力激励研究人员和科学家。

您在您的领域探索新维度的远征,迫使我和我的编辑委员会和管理团队邀请您与您的新文章投稿到欧洲应用科学杂志(EJAS),由英国科学与教育服务部(SSE-UK)出版。

在线提交|电子邮件的手稿

2022 年 8 月 16 日

亲爱的孙春武:

我写这封邮件是关于你的论文《我了解和使用太极图贡献孙春武》我在网上看到你的研究很值得称赞,我与我们的学者和科学家们分享了它的观察和结果。事实上,这个领域正在进行一些伟大的研究,您的创新方法有潜力激励研究人员和科学家。

您在您的领域探索新维度的远征,迫使我和我的编辑委员会和管理团队邀请您与您的新文章投稿到欧洲应用科学杂志(EJAS),由英国科学与教育服务部(SSE-UK)出版。

在线提交|电子邮件的手稿

2022 年 8 月 16 日



:

初探自然科学建模理论的研究

孙纯武

摘要：自然科学里有许多难题困扰着科学家，爱因斯坦却把思维定制在寻找统一引力、电磁力、强作用力、弱作用力的场。所以他也无法先创立出统一场的理论，再来分析论述是谁质量大，统一了这些力而转化出如新物质。

关键词：弥漫气,向心旋力 离心旋力 椭圆图 质量 能量; 力; 工具 原子演化 星球; 星系; 密度波 ,偏心涡旋发动机;

在自然科学中，建立和解决物理问题通常涉及观察、实验、建模、数学推理和预测。下面是一个具体的例子，演示了如何利用自然科学来解决物理问题。

假设我们要解决的是关于物体自由落体运动的问题。这个问题是一个经典的物理问题，可以通过自然科学的方法来解决。

步骤 1：观察与实验

首先，我们观察自由落体运动的物体，例如一个苹果从树上落下。我们记录物体的运动轨迹，注意到它是一个加速直线运动。然后，我们通过实验来测量物体下落的时间和距离，并记录下来。

步骤 2：建模

接下来，我们建立一个数学模型来描述这个物理过程。在这个例子中，我们可以使用牛顿第二定律 ($F=ma$) 和万有引力定律 ($F=G(m_1m_2)/r^2$) 来建立模型。

对于自由落体运动，物体受到的重力是唯一的力，可以表示为：

$$F = mg$$

其中， m 是物体的质量， g 是重力加速度。

根据牛顿第二定律，我们可以写出物体的加速度：

$$a = F/m = g$$

因此，物体在自由落体运动中的加速度是恒定的，等于重力加速度 g 。

步骤 3：数学推理

有了模型后，我们可以使用数学方法来描述物体的运动。在自由落体运动中，物体的位移 s 和时间 t 之间的关系可以用以下公式表示：

$$s = 1/2 * g * t^2$$

这个公式是通过积分加速度 a 得到的。

步骤 4：预测

最后，我们可以使用这个公式来预测物体在给定时间内的位移。例如，如果我们知道重力加速度 g 的值和物体下落的时间 t ，我们可以使用这个公式来计算物体下落的距离 s 。

这就是一个利用自然科学建立并解决物理问题的例子。通过观察、实验、建模、数学推理和预测，我们

可以深入理解物理现象，并应用这些知识来解决实际问题。

因此，本人通过发明偏心涡旋发动机时的发现，创立建模设计出题解题椭圆图.不等于数学公式

$$kg \neq m \cdot a^2 \cdot t \text{ The right } + Z \neq$$

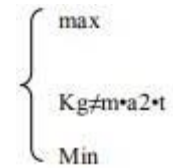

椭圆运动走势图 [见下图]

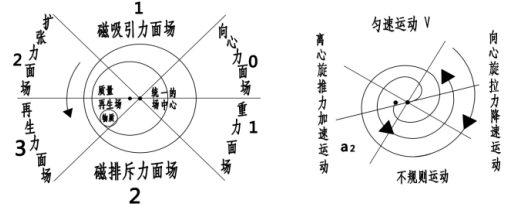

g

利用数学依次乘以当时质量的大小、作用力、加速度、时间、地利及使用是什么工具,个人能力复制出更多能量的.再灵活运用已有物理定律方程式,汪一平老教授的圆对数进行计算出，便于人们就像利用算盘演算得数一样，以简易的形象与数理逻辑，推理演绎万物万变和谐统一规律，便于请专家们去完成统一场的理论设题解题，造福人类生活、工作。[关键词]: 统一场论、椭圆图图解、公式、统一场论的应用、偏心涡旋发动机。

统一场的理论是将事物形成和运动或规律发展时的过程和形态，浓缩到椭圆图形和简单的公式中去，其中包括正与反，以及正中反的统一与转化，教会您灵活运用图中各种数据含计算机去设、解、论各种问题，以及总结过去和预测将来事件的发展与变化趋势。什么是统一场？数学家们以杨振宁-米尔斯

规范场为数学模型进行提升改造,使其抽象化。笔者提出如像图中不同力场面上的质量-能量与空间被统一在同一个场所上,抽象地描述发生了谁的活体大,谁就是在这种场上是主导的统一场。所以,质量与空间交换出能量或力的场,如星球、原子、植物种子、动物细胞,一个国家及一个人等活体结构事物,将它用物理名[统一场]。就能理解在这场上加速运动复制出更多惯性力,统一了由推挤摩擦运动产生出如引力、电磁力、强作用力、弱作用力及发生了自然律或周期律,就不足奇怪。

什么图解统一的场?通常将占有和消耗能量多的物体,如地球的自转极与太阳的公转极、原子的中心振荡、一个国家的中央政府或一个人的决策等事物。定位它具备了统一的场功能。这样,就能对周围各个位置上如星球质量大小、运动速度快慢、距离星系中心远近等做出准确的数学解释。

因此,一个事件运动、发展的时间就从这时开始,也随着自旋与公转的消失,时间就从这时结束。它的统一的场功能用来把周围的物体定位和在运动极限中统一作用。并为周围物体提供或遗传智慧能量或力作用。但空间物体并没从这时结束。

什么是图解统一场理论?例如星球在星系中心一边运动快,另一边却运动得慢等问题论证时,就需专门理论来论述万物形成,和发展上的微观难题,因此取其事件发生在统一场上问题,和论证过程中所采用的方法叫统一场理论。它是由统一场论、椭圆图及设题解题公式所组成

图大圆圈的大小,表示它演算时质量,如拥有向心力离心力多少等条件。

图中偏中心的小圆圈的空穴场是正反场的转折点、突变点,表示它是质量与空间组合再生场。就像人们使用的工具、兵器等条件,是形象地被用来复制能量或力或再生的新事物。(它只能被复制出一份份更多原质量如文件的字不多不少,是不能改变原质量)。因它不是转化的系统。

它有统一质量与时空标准,场的活力越大、或被系统离心力运动场结构偏得越大,或大质量量与时空的工具、兵器等让它复制出的能量或力就越多。

反之,当场小或物体等每被移向重力面场向心力面场及向中心运动时,复制出的力就越少等问题。

图中匀速、加速、不规则速、降速四种运动速度。也可表示转化出引力、电磁力、强作用力、弱作用力。或转化出春夏秋冬气候变化。

图中空穴中的物质质量与时空,也可认为是被系统推挤摩擦力转化出的质量量与时空,它每被离心力运动到某种场时,质量量与时空越大复制出的力就越多;质量量与时空小或离心力小时,被复制出的力就减少,或被合成后转化出物质质量与时空就少。因此,它的运动既受周围如环境、工具、兵器等的影响,也

受本身质量的制约。并且它不能独立对自己复制力去做功。

图中那六种(相对数-相对性比较原理)不同质量与时空力面场,表示场上的质量或万物自旋系统的时间是作一元复始有序环绕运动。而在空间是作无序运动也就是会向正反两个方面发展。设、解、论某一种场上质量时,必须结合质量再生场和统一的场是大中小那一种质量,和另一张图的向心力和离心力的推挤摩擦力大小,或如事件的好与坏,正与反,原子还是质子等不同问题,就要像周易八卦的所谓阴爻和阳爻等64卦技法结合起来运用一样,才能演算时得到正确结果。而椭圆图甚至是162卦变化来设题解题。因统一场理论就是要完善周易的八卦。

图大圆圈最上部,表示一个质量与时空运动时间的开始,或是在这样条件下运动的物体,它没有什么力变化,称它为磁吸引力面场。它复制的力以数字表示1,匀速运动。

图上部一面质量与时空发生了湍流,从上向下加速运动,做出了推力2。称它为扩张力面场。

在它下部,加速惯性将质量复制出更多力,如使地球椭圆度大。称它强作用力面场,或称再生力面场,它复制出的推力3。

总之,这边做出是离心力加速运动。

图最下部为磁排斥力面场,表示一个质量与时空运动到这种场、或时间时,系统自旋最慢时向心力占上风,自旋最快时离心力占上风,复制出力不规则已减少到2。(在实际操作时应把它定位随着速度加快,它在2以上递增力。如地球不均匀最快这一年最明显,地下板块位移运动变化大、地磁场无规则性,地下水被复制出也最多。地震机会多,震级强,破坏力大,包括易使各种操作人员在同样情况、同样速度下操作失控,发生如车祸及在这个地区上空飞行的飞机坠毁等。

因此,涡旋的气体利用惯性力越过了磁排斥力面场,向重力面场上向上冲击运动。

由于作功者没有能量或力补充,被复制出的能量为1。称它重力面场。

而在这种场上部,质量完全失去做功能力,被摩擦力、引力等消耗力,气体在惯性运动中作向中心收缩弯曲,复制出的力0。图这一边是做降速作椭圆运动。

这种椭圆运动在物理上称向心运动,因此,得到了向心力。

好比乒乓球从一米的高度往硬地面下落,每次反弹损失后,高度还是超过了圆心半径。所以,气流以缩小的环流越过中心高度作旋转,自绕成像宇宙幅射形成的圆环大外圈一样。

后来到大外圈顶面上的热气体也不沿消耗力多的圆圈运动,自然从椭圆圈顶面上分成向两旁边下,

作8字形锥度涡旋轨迹环绕运动,除了自身的质量,还利用锥度的地利条件获得了如惯性力、离心力就向中心加速环绕运动。因惯性力、离心力都是系统的力,不要自身提供力。

因此,气流一次次地向两端头作螺旋式向小环绕运动,就构成了一个完整的球壳体

由于任何物质聚后,球壳体上都有物质与物质之间的空穴,和壳体内部有空穴。有了空穴,就起到了三种作用,一、球壳体上每一个小空穴,便使内外温度和压力不统一。二、外部的热气流就源源不断向空穴中心低压处环绕流,就像被滚雪球似地,被环绕滚成了气旋团。在气旋团内部的小圆圈空穴中。实际产生了两种场中心,一个以向心力涡旋构成的中心称统一的场中心。(如同中央政府)当场运动发生能量问题,统一各作用力,并遗传智慧能量的作用。

一个被系统离心力将质量推出去作抛物线涡旋运动构成的中心,称质量再生场的中心。来复制出更多能量或力的作用。

我在2009年《创立统一场论》(Establishment of the Unified Field Theory)。美 Marsland Press 学术竞技场发表英文论文中有这两个中心。而十多年后今天,科学仪器终拍出黑洞空穴中心也有互绕运动。一个作向心力小气旋团,另一个作离心力就大些的气旋团情景。证明了我的椭圆图正确性。因为牛顿是两点不运动或0运动,也有引力。里奇是一点运动的圆周运动,有引力。我的向心和离心属于两点或多点互绕运动,才能被复制出更多能量,使事物进化或发展。而英语收敛和扩散用中文字来表达,容易误导成气球的同时收缩和膨胀来设题解题,就不能自圆其说。因物体在圆球内向上向心和从上向下离心是一点向前加速运动,实引力来自涡旋作出的吸力或拉力。

因此,形成了外壳、小内圈空穴、空穴中的小气旋团三位一体的结构——如称原子,再来解题。

如果进行第二次运动计算或论述,应将进入中心的质量,被系统离心力推出去做功的质量大小、距离中心远近所得到的复制的力后,再按这个新数字去依次相乘惯性能,便使转速逐步加快不再沿消耗力少的如椭圆运动,发展向消耗力多的圆圈运动时,如椭圆图上六种力面场上的1、2、3、2、1、0数字能量后,应每一次给如磁排斥力面场2加025,重力面场1加05、向心力面场零加075.磁吸引力面场1加05、扩张力面场2加025.再生力面场不加,如太阳内一次次向上运动的黑子被复制出更多力,使太阳表面黑子增多和大,使太阳从椭圆球转向质量大的圆球进化扩展膨胀了。或用中国汪一平的数学公式描述,引自《点态规范场与相对论构造》(2017第八届国际计算方法会议论文集):

$$W = (1-\eta^2)^Z W_0$$

$$(1) \quad \text{其中:} \quad (1-\eta^2)^Z = (1-\eta^2)^{+Z} + (1-\eta^2)^{-Z} + (1-\eta^2)^{0Z} \\ = \{1/2, 1\} \{0 \sim 1\}; \quad (2)$$

$$(1-\eta^2)^Z = (1-\eta^2)^{+Z} \cdot (1-\eta^2)^{-Z} \cdot (1-\eta^2)^{0Z} \\ = \{1/2, 1\} \{0 \sim 1\}; \quad (3)$$

$$(1-\eta^2)^{0Z} = (1-\eta^2)^{+Z} + (1-\eta^2)^{-Z} = (1-\eta^2)^{+Z} \cdot (1-\eta^2)^{-Z} \quad (4)$$

有公式(1)联立方程可以得到:

$$(1-\eta^2)^Z = \{(0, 1/2, 1)\}^{(0, 1/2, 1)} \quad Z \quad ;$$

(5)

根据宇称不守恒原理 $(1-\eta^2)^{+Z} \neq (1-\eta^2)^{-Z}$,可是公式(1)为什么会相等,这是能量的不可称性,在质量不变条件下,经过突变点空间发生改变,能量产生不对称性。

式中:W最后、预测条件;W₀初始条件;(1-η)^{2Z}数据、事件变化规律;(1-η)^{2Z}数据事件收敛变化;(1-η)^{0Z}数据事件突变点或中心点或极限点;(1-η)^{-Z}数据事件扩散变化;

【膨胀表叙不准确,是作抛物线扩张运动,不存在像充了气的气球均衡膨胀大】

公式与图解启发您去设题解题。“≠”告知设题解题人,质量在系统内运动速度中,复制能量或力的极限问题。有了这个极限,就可以知道事物生老病死和不匀速周期快慢的时间。无论过去、现在及将来,无论是星系还是原子,是动物还是植物,是宏观还是微观。“≠”给出了它们都存有快和慢的矛盾,构成矛盾转化是速度的快慢,调和矛盾的是时间。

因此,在一个结构中遵守如质量、作用力、加速度和时间,以及在什么样地利环境条件下等利用什么作用力或工具去设解论物理上的问题;“≠”也表示出在自转极两边运动,所受到收敛或扩散力不同,如光子、正负电子合并与分裂、生物生长与消亡、宇宙的黑洞与再生等不同问题。就要根据这些新数字,理清它各自以什么样的过程生条件,和受那一种作用力进行合成去复制力。就要用不同的形式去论述,或用不同的公式去计算。或各事各论述才能解决问题。

所以说,有了自然科学理论和椭圆图以及公式中那么多克星数据,研究者心境自明,就知构成原始天体的物质基础是受那一种作用力的运动,天体与天体之间也是相互作用关系、天体家族包括万物都是相对统一的椭圆的收敛与双曲圆的扩散运动规律(统一称椭圆),它的原理机制与转化是:质量与时空通过突变(物理称无质量的希格斯子)复制出能量、天体是从简单向复杂,从低级向高级一步步转化演化的。宇宙间万物或天体是谁的质量大或是方法得当,谁在这个活体统一场上是统一的场。不存在一成不变。它们是:匀速与不匀速、规则与不规则、对称与不对称、连续与不连续的椭圆运动的序、解构宇宙天体物理应先完善物理理论入手才能解决问题。解决了物理学理论一切突破口问题解决了,就知

引力、电磁力、强作用力、弱作用力被统一,是发生在一个活体场上被复制出惯性力多少的变化,不存在还有一个外来的场去统一或发展它。

这样理清了它们性质,或存在于什么样运动结构中发生的问题。如是直线运动,还是在斜面上作加速运动,还是任意作椭圆运动;就能对它们运动作全面、系统、有联系、有发展的眼光来论证如星球在星系这个统一场上运动,所发散出的各种不同随机问题。也能简单快捷地方法去论证它为什么会如在某一种场上运动有快或慢的问题。同时,自然科学理论对牛顿、爱因斯坦等质量转换能量观及量子论,超弦论等各种理论,也作了归纳和科学灵活运用它去设题解题。

自然科学理论是个万能理论,一旦得到人们的认同和应用,将会去建立起更雄伟的如钢筋混凝土连续连接的框架结构,新的哲学和物理学等科学大厦去设题解题。并能发明出永动机,一个科学大发展的道德化新时代去造福人类。

例题一:原子如何进化成结构及演化?

如弥漫气体在空中扩散时,发生了湍流如椭圆图所示,磁吸引力面场上气体从上向下向扩张力面场、再生力面场上运动。由于这两种场力面上有一股加速离心推力,使物体不断地在加速惯性中将质量复制出了更多再生能量或惯性力,使气体更加快地越过了磁排斥力面场,向重力面场上向上冲击运动。

反而受到相反的力,使气体当运动到如重力面场所上,善于工逐步加大收缩弯曲作椭圆运动。这种椭圆运动在物理上称向心运动,因此得到了向心力向中心加速涡旋环绕。

好比乒乓球从一米高度往下落,每次反弹约损失二三十厘米后,但这个高度还是超过了一米高的圆心半径五十厘米。因此,气流涡旋不断加速环绕成如黑洞。

加速进入黑洞空穴中的气体就被系统惯性力,就像被滚雪球似地越滚越大,聚合复制成气旋球团存放在黑洞中的偏心空穴场上。【形成了外壳、小内圈空穴、核状的气旋球团系统的结构】.也是形成了一个原子壳体的开始。

当然,气流环绕运动时,受到地利好坏时间的长短,进化成六种力面场的过程中,外侧的气流从上向下运动加速快,首先被环绕成一个质量大球状团。如后来演化出白矮星。场面上另一边内侧气流从下向上运动速度慢,气流向心环绕成一个能量少的球状团。如后来演化成暗星球。就发生这六种力面场所上,演化出各种质量的星球。就像树杆周围长出枝枝杈杈及进化出一片片叶子一样。就发生核聚变似地爆发力,每一个球状团周围也演化出不同质量如气体星球液态星 固体的星球,又一步步地发生了质量的进化,宇宙从不规则星系向椭圆星系 棒旋式星系演化,使宇宙不断地作无穷发展。

用地球来说,在外侧时速度为 250 公里每秒,在内侧时速度是 190 公里每秒,站到银河系的坐标系内,观察地球。导致内侧时显得太阳引力大,为近日点。结合这个分析,其它行星的近日点,也在银河中心与太阳之间的连线上,只是外侧行星的速度差比较小,更加接近于圆。

所以,宇宙中弥漫热气流向原子内空穴中心低温处,加速涡旋环绕成了小气旋团,就每被系统离心旋力推出去,必然同从原子外壳上每一个小空穴中进入的向心旋来的热气流,发生了推挤摩擦发热,就使冷热交界极限处转化出水分子。继改变了进入空穴中心气体的质量,也被系统涡旋力越滚越大,复制出更多像雨核或球状结构。一方面雨核外部的的水分子就向雨核空穴中心流。被雨核旋转复制成水。

由于球壳体外部的热气流不断进入空穴中,加强了系统推挤摩擦发热出高温,就将水转化成新气体。有了新气体就加强了系统作用力,推动小内圈的壳体旋动更加快,就连续推挤摩擦发热出更加高温高压中,将新气体被转化成化学键及一个个固体态小分子。又被旋转复制成小球团,就进化成如同固体态原子的壳体。

这时的弥漫气体从空间场进化到原子的实体场上运动,就转化和复制能力增强了一步,不一定以涡旋形式展示表叙。

假定原子球壳体直径 10 纳米,原子中心半径应是五纳米。外部的弥漫气体或小分子被向心旋力,从壳体上的小空穴向低温中心加速环绕时,估计体积不会超过一纳米的千分之一,就作百分之一来计算展开周长,从原子壁上的小空穴到中心距离,至少长度可以一次分成十段,每一段热气流向心环绕成一个更小的亚原子。

由于原子自旋的系统作出离心力,将中心的物体向外推或斥力,便使原子另一边外部的热气流,无法进入原子空穴中。因此这一面不可能产生出小亚原子。

而原子另一边面上球壳体半边上,至少有三十个小分子结合成的壳体。因此,每一次从原子之间的小分子与小分子小空穴中进入的热气流,就向原子低温中心作向心涡旋环绕,复制出共约几百个亚原子球。就像人体中气流进入心脏时,仅瞬间一次就像滚雪球似地,被涡旋复制出几百个白血球一样。

这些亚原子球就被原子系统进化成原子核的群体。就形成了原子的外壳、小内圈空穴、空穴中的原子核三位一体的结构。

外部的热气流更源源不断向原子空穴中心低温处流,发生谁的质量大,谁就是统一的场。首先过渡层中的亚原子自旋时作出涡旋吸力,就像近水楼台先得月一样,将热气流吸进亚原子的空穴中,这些热气流作向心涡旋环绕,就同系统作出离心旋力的气

流,推挤摩擦发热出更加高温高压,就将新气体被转化成固态小分子。又被涡旋复制成更多亚原子,或微粒存放在亚原子壳体内,就增强了亚原子从原子内高处向下冲到到原子核上。这时的原子核已被系统自旋成结构紧密的小球团,确成为亚原子硬着陆的跳板,就像擦边球一样一擦而过作切线运动冲过去,撞击到对面的原子内壁上。由于原子质量大仅发生被撞震动,就将亚原子弹回。不过弹回不到原高处了。就落在原子核上。

因亚原子壳体也是由若干个小分子圈围排列组合成。向下冲的力便使亚原子空穴中若干个小分子,一个推一个地加大了力推向球壳体的前端。就使前端质量密度增大,撞击到原子内壁上力就大。这个力可以计算出至少是亚原子质量的三倍力,而原子内部这一面上有几十甚至几百个的亚原子,连续不断地向下冲,就给原子自旋施加了一次次的推力。

撞击被弹回时的亚原子空穴中的一个一个小分子,自身是来不及急转身再向前冲。因此成反作用消耗了作用力,就一次比一次被弹回力更小,直至被抛物线落在原子内壁中部上。亚原子就在原子内壁的孤度上作向下向低处加速滚动。就又受到了系统免费离心力和偏心的作用,将亚原子空穴中的一个一个小分子,连续性地被推向壳体一边的前端,也是如同偏心或杠杆的力臂上,将质量不断被偏心的一边和在加速中,将亚原子的质量复制出更多能量也是作用力,因此,它的运动速度就比一擦而过的切线运动快,就又能返回到高处再向低处作出一次做功的力。

因切线是直线运动,仅获得一次性作用力。

当然也有一些质量小的亚原子被弹回后就落入原子核中不走了。但这时原子和原子核至少受到了三次作用力。如每一次加速向下冲撞击,都使原子和原子核发生弹跳震动一次,就有三种能量多少的结果。一、被原子弹回时落在原子核上,就使原子核中若干个亚原子或一个个小分子,发生互相推挤摩擦发热。二、被弹回时亚原子空穴中的小分子与小分子,亚原子与亚原子之间,发生了互相撞击推挤摩擦发热、生电。一个个亚原子就转化成所谓电子球。三、原子内被推挤摩擦就转化出的热气体,或一个个亚原子就向低温低压处加速冲。实不存在有电子。但为了适应物理学就顺着说生电】

当电子从高温向低温或从上向下,加速冲到了原子中心另一边的过程中,电子空穴中一个个小分子也被离心力推向前,发生了小分子与小分子互相推挤摩擦发热,将电子进化成能量多所谓的质子。【实应表示原子内一边是作出向心旋力,使小分子向低温处加速冲,而中心的小分子被系统作出离心旋力推出去时,互相发生了推挤摩擦发热,才使另一边进化出能量多的质子】

这时,质子空穴中一些铁元素被推挤摩擦生磁。

或在不同的高温高压中就转化出各种化学键。如将质子中一些小分子被高温粘合成多个小分子,或被推挤摩擦出的磁性吸住。就结合成由多个小分子结合成的电子簇。有了大质量的电子簇,当受到加速作用力更强大。如进入电子簇内部的一些小分子,必然同系统作出的离心力推出去的小分子夹道相逢,互相推挤摩擦就发热发光。虽然像地面上形成的气旋风瞬间消失了一样。但原子外部的热气流和小分子,每时每刻向原子低温中心加速环绕,因此,原子中心不断地被复制出更多电子簇。也就一个个被离心力推挤摩擦转化出瞬间的光和热。

但它们转化过程并没有消耗掉原子内能量,反而使电子获得了高温高压向低温低压区加速一流而过。而人们确给了它美丽的名称电荷电流作功了。就加强了原子系统自旋能力,将原子核中一些小亚原子、椭圆球及不规则体球,均被离心力作抛物线依次抛出去运动。

所以,原子内这样有规律地一边作向心旋力复制出电子,另一边被离心旋力推挤摩擦进化成质子,并连续运动于上下极磁场上,就拉断了中心物体旋转的磁感应线,就从机械能转换成所谓的电流加快运动的能力。

就造成原子内部发生自然律,如一些气体和高温不但已充满原子内部空穴,还被高速离心力推挤到原子外壳边上,气体和高温就从壳壁上的一个个小空穴中逃逸出壳外,使原子系统降温降压,提供出的遗传能量也在大大降低。这时摩擦力、引力、重力等统一了四种作用力,都作不出功了,自转降速。

由于原子质量假设一斤重,被加速一分钟转到1000转,原子中心周围的小分子等和大壳体的重量,已被进化出更大的惯性力大,无法使原子一停就停,也就赢得了力重新调整和运动结构重新调整的,做功过程空间中的时间。向上运动亚原子等又向心收缩弯曲,做不匀速运动的周期中,就出现元素不同周期性。

而且,如原子核中若干个亚原子被推出去形成是群体合力撞击。这时原子中的力从电子转化出电磁力,又进化到核力。

也就是由一个个亚原子等粒子,被"向心旋力、"离心旋力"推挤摩擦发热发光的高温高压能量多少,铺设了一条所谓磁场高速公路的通道,转化出更多电荷。首先将原子空穴中的一簇簇物质和一个个亚原子,被连锁核聚变反应氢燃烧发生塌缩和熔化。存放在宇宙空间。

因此,使宇宙从无到有原子,又进化到更大质量的暗星球与红巨星液态球。

例题二:为什么星系两边出现不同一运动速度的旋臂?这要将研究的难题快和慢放在椭圆图结构快和慢的位置上,就能找到解决快慢问题的原因来。

如一些质量小的星球,或已从扩张力面场、再生力面场运动到重力面场、向心力面场上的一些星球,它们是从星系斜面下作向上运动。由于这两种场力面上均有一股向心拉力和消耗作用力多使转速降慢,星球内核被复制出的自转作用力就减少。因此,星系这边向上运动的一颗颗星球被重力、摩擦力引力等统一,使星球在惯性力中逐步向星系中心质量大收缩弯曲运动,形成了密度波。转化光变暗,进化成冰河世纪大冬天。

而另一边星球是在星系斜面上作向下运动,有一股加速惯性离心推力。星球内做功的如地球的地核在系统中,每被离心旋力向外推移运动一步,就对地幔再生力面场内壁岩石施力越多,也就加大了球体域面上地壳小活动板块活动和运动的力。同时地核里面有些小颗粒物质,被系统自旋就像被滚雪球似的,被旋转复制成大大小小的火山蛋球体,它铁的质量被离心旋力和向心旋力推挤摩擦加工,使它同地核一样也产生了磁性铁球。不断受离心力推动,发生了收缩呈空8字形向南北极作螺旋式不匀速运动。使南北极球体处不断受到磁体的光临积累,就产生了南北极的磁场;也就是由如太极子电子等速度快慢和分布的数量多少,铺设了一条所谓磁场高速公路通道,产生出质量大小的电流等。

而地壳、地幔那一块块板块结合处突出下垂时空出的空间,却造成了天空磁层多个大空洞(可参看解开八卦图那张涡旋发动机内部结构图);而地壳周围一块块活动板块,朝太阳一面白天也被加速进化出离心旋力推挤摩擦转化出光子质子,夜间从下向上做向心旋力做降速运动时,被复制出电子,这种球体两边一块块小活动板块,有规律地左右依次运动于南北极磁场上,就拉断了由地核旋转运动和地幔板块所作椭圆运动的磁感应线。因此,就从机械能转换成电流加大加快自转能力了。

就是说,星系两边不同一运动速度的旋臂,一、星系一边是作向心旋摩擦转化出的光是射向中心黑暗处。不但使光变暗,还使光逃逸不出。另一边是从上向下作离心旋推力,使转速加快转化出光是向外射就亮白 进化出大夏天热气候。其次一方面星系两边星球质量不同一边是暗星,它们处于质量转化的早期,自转速度较慢。另一边白矮星是质量转化的后期,它们合成转化复制,和再合成转化复制出的力就多,自转速度必然要快,另一方面是由于星系中心周围各种场力面的质量不同,迫使各种星球运动到这个环境中,被复制出不同力,就发生运动速度的快慢。另外,星球倾斜极的度数大小,也决定星球质量在速度中复制力极限的多少,同时还会出现星系中心两边有不同的不匀速周期的快和慢现象,以及做出的椭圆运动轨道,倾斜极的度数大小也不同等问题。而这种系统中的难题,如果用现有物理理论和定律,就

不能解释清楚星系旋臂上的星快慢等问题了。

例题三 通过以上内容说明了人类也可仿制它们作出功的原理,发明出各种各样结构的不耗外能源的机器,造福人类生活。

如我发明偏心涡旋发动机,本偏心涡旋发动机的目的就像机器由原动机、工作机构、传动三大部份所组成一样。其特征是将套筒状腔体内分成三大部份:空腔空穴中心;设置一根中心轴,一根副中心轴,本偏心涡旋发动机,其包括两个轴承座以及空心转轴;空心转轴包括中空管状的大外壳。以及分别设置于外壳的两端端面的中空管状的轴头;轴头的一端沿周向设置有环形盘面,并通过所述环形盘面与外壳连接,且轴头与外壳的内部连通;转盘与外壳位于同一轴线,且转盘的半径小于外壳的半径;两个轴承座相对设置,且壳体的两端的轴头分别与两个轴承座上的第一轴承转动配合;外壳的内部设置有偏心旋转的各种组件。如做功盘中心空穴中设置轴承,再在轴承孔中设置一个有双孔的轴,一根中心轴和一根副中心轴均穿过双孔轴,并中心轴和一根副中心轴两端头轴,穿进工作台上设置的方铁上的双孔中。中心轴,一根副中心轴,是玻璃空设置在套筒状两端头的中空管状的轴头腔体中。

因此,如做功盘是被设置成独立的做功系统。首先做功盘是被设置在偏中心轴一边。做功盘边面偏重向下压在,空心转轴机的大外壳内壁中段弧面上。如同电动机的转子做功盘上周围,再设置几组挂铁,就圈围形成偏心空穴场。再在偏中心的空穴场中,设置做功球组合成了偏心涡旋系统。

如做功盘上一边的挂铁,从高处轮翻向下作突出下垂加速下压,施力在大外壳这一边。不但在中心轴一边偏重和内部偏的空穴大,而做功盘上另一傍边下的挂铁组件,从下向上运动时的重力作用,便使挂铁等副件也随机地作向心收缩弯曲,因挂铁像人的手臂有一节节关节一样的活动,向上运动时的消耗作用力少。而且弯曲后的重量推挤住做功球压向大外壳一边上,使其将自身挂铁能量传递给外壳,从而更有效地利用了能量,还不许做功球向后退,降低发动机的能耗,使空心转轴的机加速转。体积大和笨重的大外壳如 500 斤重 被加速转到每分钟 1000 转时,大外壳被转化出更大的惯性力.机不可能一停就停.而起动机转.仅要十分之一力机就被转动。

本发明型偏心机它不同与燃油发动机仅是一组转化系统,如将汽油转化成热能,不能再被复制而被耗散掉,能量就守恒了。它也不同于电动机,通了电后仅转子做功转,外壳定子不自转的机械功。本偏心涡旋发动机做功原理虽像电动机,但它大轴盘和套筒状腔体及圆盘上的偏心系统组件,被组合成系统的合力相互合作,驱动时都是为机转动,被复制出更多的力了。也就是说定子变为转子转动的,做出功率

更大了。

而设置在中心轴上各种零部件,是相对定位不转动。转子变为定子不便转动。但两者的优点都为自转在做功、在向同一方向使下压的力。

需要开关机或加减速力,仅拨动离合器或手刹、脚刹器杆,就能使机快慢速或开机或停机。

以下做功的图片仅供参考,不是真正机械式偏心发动机实物。仅供参考

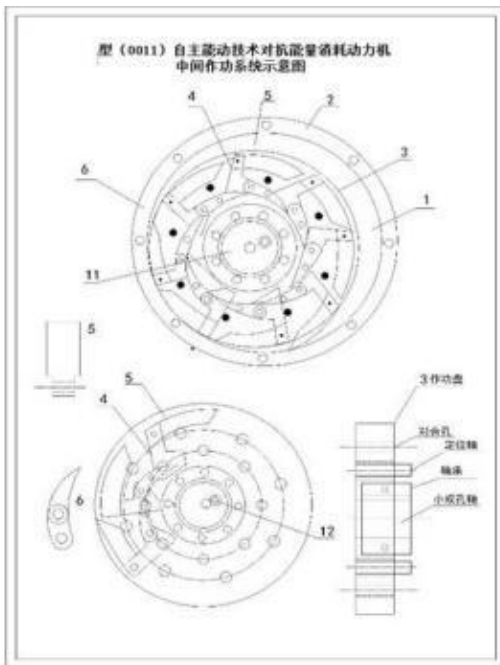
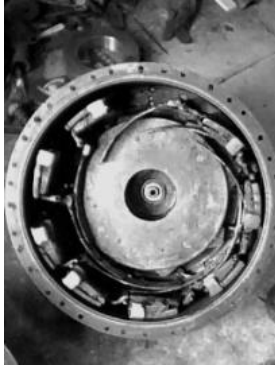

以上内容是按椭圆图作初叙自然科学设解论万物物理上问题,请专家们共同创立中国以自然科学设解论万物的理论而努力奋斗。

参考文献:

[1] 美国阿西摩夫著,王涛、黔冬等译,《宇宙、地球和大气》《自然科学基础知识》第一分册,科学出版社 1976 年。

[2]陈聚全、陈江兰编,《哲学自学考试辅导与训练》,华中理工大学出版社。

[3]熊承堃刘良俊著《太极子物理学初论》。重庆出版社

[4]中国汪一平的圆对数公式描述,引自《点态规范场与相对论构造》(2017 第八届国际计算方法会议论文集)

2012 年美国自然科学杂志《太极话天下》小说和文章发表学术领域竞技场。
<http://www.sciencepub.net/academia/aa2012suppl>

及搞偏心涡旋发动机发明 25 年后,2007 年春节才看了香港人写的奇门遁甲书,增添了我写作智慧和力量。

鸣谢:

中国汪一平研究员、工程师为我论文修改完善

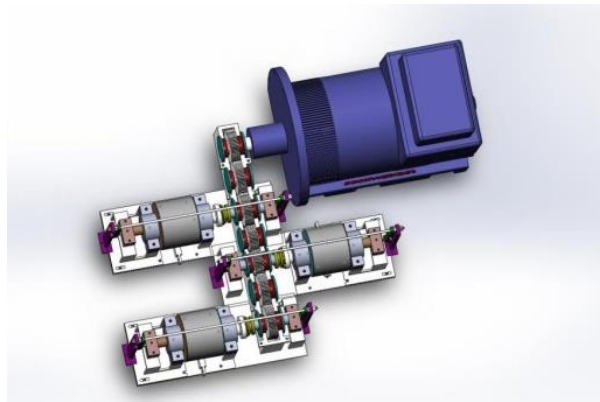



《我对新型肺炎病毒病起源和防治的认识》之三

孙纯武

摘要：如夏天气温高,雷雨、阴天气压低,河里的鱼容易缺氧死亡。夏天也是细菌最容易繁殖的季节,容易染病而亡。夏天更是鱼的采食旺季,鱼又贪吃,容易撑死。

这三个问题都符合病人发烧时的情形,首先温度,将病人挂水输液的水转化成雾霾,也是中医所说湿气重。细胞就容易缺氧,可还是天天为病人挂水输液,转化出雾霾更多,细胞就更缺氧,及挂水输液中药物的小分子及注射疫苗药物中的小分子等,都存入病人身体各结构中越来越多,,容易像鱼一样撑死。

并且更多小分子等,也像夏天水中的细菌最容易繁殖,也就染病,甚至这时病人身体发烧的温度,推挤摩擦的作用力将各种物质,如含铁量高的肉类及土豆加工,就被进化成等离子态,身体更加虚弱,甚至连全身都更疼痛难忍。若病人再吃了止痛药,就中毒或病情加重昏迷等大问题。或突然中止离子态,所以病人就不易生存。也是这个文章核心的问题

首先对《新型肺炎病毒病》作起源和防治的问题进行论叙,以利建立起实效全民防疫,将疫情中的经济损失再夺回来。

关键词：椭圆图、非典、白血病、癌病、艾滋病、病菌、病毒、气候变化、传染病 流行病 中药、挂水输液、媒体、防治工作。

据介绍,自2019年12月30日收到武汉市不明原因肺炎样品以来,武汉病毒所一直全力开展2019新型肺炎病毒病原鉴定、病毒溯源、病原检测、抗病毒药物及疫苗研制工作。2020年1月2日,研究所获得了2019冠状病毒全基因组的序列。1月5日,该新型肺炎病毒被成功分离,并于1月9日按标准完成国家病毒资源库入库。

简称 新型冠状病毒是一类主要引起呼吸道、肠道疾病的病原体。这类病毒颗粒的表面有许多规则排列的突起,整个病毒颗粒就像一顶帝王的皇冠,因此得名“冠状病毒”。

为什么全世界发生这次新型肺炎病毒病,和病毒为什么会变异等问题,进一步科学探讨揭开它的面貌。附以下设题解题的椭圆图,也是中国的太极动态场的阴阳图,

椭圆运动走势图 [见下图]

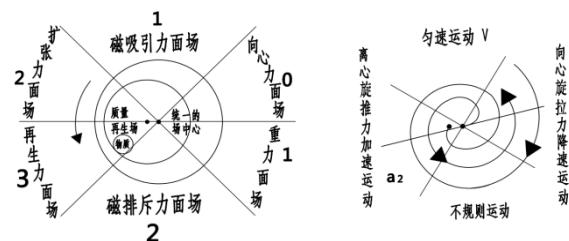

本椭圆图首先让人们快捷地了解,如大到星系,星球,小到植物的种子 动物的细胞及各种病菌 病毒等问题,如宇宙仅有弥漫气如何在空中被运动,和被复制出更多能量,及进化出如小病毒等问题。

如将椭圆图比做人心脏内的空穴场地上所示,外部热气流进入心脏上部 称磁吸引力面场上的弥漫气,发生扩散从上向下加速中,被复制出更多能量,也是惯性力。由于外侧运动快内侧运动慢。因此作涡

旋的气体越过了磁排斥力面场,向重力面场、向心力面场上向上冲击运动。

由于气体没有外来的能量作用力补充,反而受到摩擦力、重力等消耗作用力。因此,气体在从下向上仅在惯性力中做减速运动,向中心逐步收缩弯曲作椭圆运动。这种椭圆运动在物理上称向心运动,因此,得到了向心力就加速涡旋。

好比乒乓球从一米的高度往硬地面下落,每次反弹损失约三十厘米后,但这个高度还是超过了一米高的圆心半径五十厘米。所以,气流以不断缩小涡旋环绕越过中心高度,首先构成了如像宇宙幅射形成的圆环大外圈一样,标志一个质量的诞生。将大外圈表示如不规则细胞外壳的质量形成了。

任何物质聚合后成球壳体上,物质与物质之间都有空穴,因此细胞壁外壳体上都有一个个小空穴,和内部有大空穴。有了空穴,就起到了三种作用,一方面使壳体空穴内外温度和压力不同。如一些慢性病人天天挂水输液,进入身体内水分子被发烧的温度转化成热气流,向细胞内低温偏心空穴场上加速涡旋环绕。被系统惯性力复制成像皮球一样球状内部的空穴。而多余的气就被离心力抛出细胞壁上一个一个小空穴。由于被皮肤挡住,不像身体内热气流,冲出皮肤上一个一个小孔穴外,被涡旋成一根根汗毛或长成一根根管状的长头发。

而细胞内冲出小空穴的气流,就在细胞壁一个个小孔穴孔上,涡旋成一个个冠,冠盘上向心涡旋转化出吸力大了,就将皮肤内更多热气流,包括挂水输液进入皮肤内的药物小分子,一同被吸入冠盘中心,就向细胞内低温的偏心空穴场上,加速涡旋环绕复制成球状团,就是又一个小分子。

这个偏心空穴场如同杠杆力臂的长短,是将质量复制出更多能量的场,入场气流不论好坏多少,连挂水输液药物的小分子,被涡旋成团。由于加速涡旋时转化出温度,将一个个小球状团被转化成蛋白质大空壳——也是病毒。

可这个病毒质量大小,是取决于如病人挂水输液次数多少,使用药物种类和药物量,及病人身体强弱或地利环境。如在非洲热气候或寒带地区,病人身体内进化出病毒的质量也不同。但它只是寄生在细胞中,只能被细胞偏心空穴场系统复制出更多能量,就是更多小病毒。而且它离开细胞就失去复制的能力。并且它在细胞内,连尸检都没有查找到,如心脏被它传染上病毒。因没有作用力给病毒,它就是死物。

而且由小细胞与小细胞或由小分子与小分子结合成的细胞壁之间的空穴更小。就像茧子上山时一根丝圈绕成的茧果一样,它之间的小空穴非常小。而且,小细胞与小细胞结合成的外壳,受温后就比内壁硬,是不容许外来的冠状等病毒跑进跑出,至少

会将病毒上的某一个冠,卡在细胞壁上空穴孔不进出。病毒连自己都活动不了,怎么去传染其它物?

您看下面的第一张图,是果子内部周围也有一个个小空穴场,就像椭圆图上有大有小的六个状态空穴场。每一个场的空间也有大中小三种质量,场内被复制出小分子也有多少。而且果子中间也有一个偏心大空穴场。

当外部的热气流向心涡旋环绕,进入到低温的偏心空穴场上,就被一次次涡旋复制成一个个小分子。必然被系统的离心旋力连续地抛出去,就形成了过程中一条条不同能量离心力的气旋臂。也是根据每一次向心旋力加速涡旋环绕,转化出离心旋力抛出去作用力的大小,对号入座一个个小分子输送到每一个小空穴场上,果子内各个场上所有小分子,就发生核聚变式一天天地快速长大及进化到成熟。

以下是真实果子剖开拍照的图。



这个是病菌

[本第三图是冠状病毒 可能是武汉病毒研究所,发表头条或看点快报网上,我就下载研究它,你看第一张果子,和第四张图片是新型肺炎病毒的内部结构,同以上的椭圆图的内部偏心系统结构,实是同一个样子图。因那张椭圆图是我四十年前,发明偏心涡旋发动机时,才发现天机,就画出草图并写进《关于统一场论的综合论述》发表科技咨询导报期刊上和《我对太极图理解和运用》文章中,就是现在文章这个《椭圆图》。四十年后外国专家们才发现,黑洞中心也有一个向心旋力的气旋团,还有一个被离心旋力抛出去稍微大些的气旋团,所以黑洞的弥漫气

流,向心涡旋加速环绕就转化出吸力,才有万有引力。牛顿仅是运动产生引力,而物理大师里奇是一点运动和零运动有引力。

我的‘向心旋’和‘离心旋’属于两点或多点互绕运动,如被系统转化出离心旋力,将白细胞抛出心脏,推挤磨擦进化成红血球,在人的身体内运动。若系统离心力小等因素,抛出心脏就生了白血病及男女孩一天天吃下肚的食物转化出气,及被进化成其它元素如蛋白质等。包括生病挂水输液中药物的小分子也存身体内,虽然也使小孩一天天地长大长高和进化成老人了。必然身体内在过程中也有副作用的杂物。如同手机天天上网,就出现垃圾等废品太多,需要手动清理掉那些垃圾。否则不清理就不好上网了一样。

如一些细胞内就储存了越来越多的小分子,便进化成质量大的也是医学名词 癌细胞。就像人体内先有细胞,后进化出精子卵子等一样。可癌细胞内储存了更多小分子,它做出涡旋作用力就比细胞大,就将身体内各种小分子,被它的涡旋吸入时转化出的微热,也将一些小分子物进化成如元素或蛋白质之类。可一些人由于各种原因如常生病,如挂水输液中一次次小分子等垃圾多了,可癌细胞的速度只能清理身体内大部分垃圾,一部分小分子还存放在身体内,也就随血液循环。

挂水输液后首先增加了病人身体内湿气重,经络不畅通。一般儿童的血液粘稠度比较低,发病率少。而老年人身体内被几十年来积余了更多小分子,红细胞,白细胞,血小板,水,糖,脂肪,蛋白质,钾盐和钙盐混合物等杂物。进化成老年人血液粘稠度比较高。而且还使老年人气血运动到腿上时,两条腿爬楼都爬不动了。

中医有一句古话:千寒易去,一湿难除。吹空调,吃冰冷食物,饮食不节,居住处潮湿等,都是加重人体内湿气的元凶。如果不能及时排出,就会隐匿于你的身体中从而造成隐患。如湿气上行,则会长斑长痘,油光满面,湿气下注,则会引发一系列妇科疾病,损害身体。湿气在皮,会引起湿疹等皮肤病,湿气入骨,则引发关节炎,肩周炎等等。湿气在内首先会侵犯脾胃,然后停留在肾,继而湿气会侵犯心肺,同时,湿气下侵肝,胆,膀胱,五脏六腑,无一能幸免。

因此,一些质量差细胞,癌细胞及小分子,被基因向心力旋臂吸入空穴中心,被转化出离心力的旋臂抛出去,复制出更多质量差的细胞。这些细胞上还留下了生病时记忆的密码。若再遇到气候冷或恐怖环境等,抵抗疾病能力差的细胞等。仅几十分钟就生病甚至病进化更严重。

病人就到医院检查。医生就按照医学书上说,生了白血病或癌病,连基因的旋臂都断断续续,被病

毒破坏了基因链。可能是平时抽烟 喝酒 喝茶,或者吃了不该吃的水果蔬菜等因素,就当白血病或癌病治,进行放疗是最佳治疗。

可放疗的药物必然要为病人挂水输液,形成的是新分子结构的机体,以确保活体细胞的生存和恢复的环境。

可人身体内是一个复杂系统工程,如水多水少,水温度高低 水流速快慢 及进入身体内和进入胃处理,更有一定讲究。水可以缓解疼痛,水又会加重病情。若长期挂水输液,就至少破坏身体内系统工作。

为什么这次世界性新型冠状病毒病大发作,如武汉是中国大省,各行各业都发达繁忙,特别春节前,武汉那个病人,每天很早去水产品冷库装车运货,身体忙得常流汗,也没及时去洗澡换衣服。并且,他们居住地不远处就有一个火葬场,焚烧尸体的尘埃扩散在空气中,就被植物 动物及人类呼吸到。或者这些食物也会被病人平时吃到,包括身体内几十年来积余了,一些新陈代谢分裂的细胞遗留物,或体积收缩及凋亡或干瘪 微小尘埃存在身体内,并没有被大小便排泄掉。再加冬季穿的棉衣棉鞋重,每天早上起得早,身体受严重寒凉和劳累流汗在衣服上,就发烧引起肺部不适,

所以,新型肺炎冠状病毒若是传染病毒,去年刚开始不会隔空传染给上万公里外的新西兰国家,应该首先武汉很多人被传染上病。及是传染病,也要有大量的各种动物发病率和死亡率来证明。因动物生活环境更恶劣,也没有医生给它们治病。

而且靠中国最近的朝鲜人民 至今没有新冠肺炎病毒发病率。也可能他们是不信者则无。他们的媒体很少报导有关疫情恐怖事件的新闻,人民群众就少意念到这方面的事。及是生病了,医生也不可能先当病毒用药挂水输液,病人身体内就进化不出新型肺炎病毒。

另武汉 2020 年二月初有一家六口人,大人个个生病发烧住院,可一个十岁的小孩确没有发烧生病。是不符合传染病的性质。用反证法证明:假设专家是正确的,那么疫区一年多时间,至少大多数人都被传染!事实是绝大多数人没被传染!而且全世界从去年到今年,所报导出来的新型肺炎冠状病毒病,并没有任何一个国家是天天涨发病率 所以不是传染病,那就不需要如封城封小区等严防疫的措施,人民就安居乐逸 少经济损失等问题的发生。

我也从二月起天天看头条 看点快报等网上疫情的信息,如看到了美国,英国 意大利 印度 韩国 新加坡等国的疫情,特别英国首相 后美国特朗普总统也生病,我天天跟踪也发评论,预测他们只要喝热水口服西药片,睡进热被窝多休息睡觉。几天感冒病就好。另印度人在恒河洗澡,定能治病。不会被传染,因印度属热带地区,河水温度可能五十度以上同浴室水

温差不多。另印度人吃牛尿治病,可能比挂水输液治病副作用少。我也研究分析得出各国家疫情信息的共同点,一是媒体过度宣传将各种病的发病率和死亡率,都报成新冠肺炎疫情发病率和死亡率,二他们都是挂水输液,使病好周期长,而且带来了死亡率增多等问题。

因十多年前布什总统回我 请求立即停止放化疗治白血病癌病艾滋病的邮件。实各国家医院若重视挂水输液量等问题,就减少造成病毒和死亡率的后果。我有经验想早日结束全世界的疫情。首先 2020 年十月将疫情文章等快递寄给国家信访室。

另武汉病人进化成新型冠状病毒病,钟老仅问那个汇报疫情的干部,是传染病吗?可一个个国家要求中国的传染病,赔偿它们造成巨大的经济损失。北京律师征询如何打赢官司。

我说要外国人直接拿出人传人的实证。因武汉都没有发现大量病人被传染上新型冠状病毒病。

这要不承认是传染病,官司定赢,并我写出疫情的文章,不惜经济代价去科学家经济学家年会上发表,也去各杂志投稿。后用英文在亚洲杂志 美国等国杂志上发表疫情文章后,各国家也忙结束疫情。不好意思再要赖要中国赔偿它们巨大经济损失。证明是季节性流行病。不做核酸检测和注射疫苗及封小区等事。疫情就加快结束。

这次世界性疫情发病率多,时间长等事的原因,至少有五个方面原因。一 如地球还围绕自转轴 25800 年周期中,已经转了约 14000 多年,大夏天的热气候刚结束,惯性力使地球进入到不规则速从下向上做降速。如北极的冰川被大夏天的高温不断地融化,这些冲上天空冷空气中,也夹杂着夏季从赤道刮过去的尘埃和病菌等,就向赤道方向加速运动时,就同自然界人类的活动如各地区的各种机车、飞机、特别军舰在大洋大海中横冲直撞,转化出强热气流冲向天空,就加大了秋冬季大气环流运动,使某些地区气候如干燥或寒冷的时间延长了,还演化出各种自然灾害。并且现在各国家使用如空调等现代化产品多了,因此更加大冬季和夏季比秋季发病率多。

另气候的变化也包括社会发展的变化在内。如世界进入冷战时期,各国家生产力又大发展,人民生活水平不断地提高,也就各国家领导人和人民都增强了自信,就进化出各种各样的事,就又形成新的气力冲上天空。如当初 2011 年美国支持反政府组织,而俄罗斯确支持现政府,使得那场战争长期的三方交战,导致了叙利亚大批基础设施,民居建筑被破坏,到 2018 年 9 月 6 日至计算,光是叙利亚一国,在战争中的损失就高达 3000 亿美金!而有的观察组织认为 7 年中,至少有 40 万人在叙利亚战争中死亡,大批老百姓只能流离失所,偷渡前往欧洲等国成为难民。可一些国家和人民 如美国对流离失所难民,美国政府

只顾本国利益建起围墙,挡住难民潮进入美国。并且其它国家也用不同方法对待难民,如驱赶难民等。是多么伤德的事。

国与国之间人与人之间矛盾激化,难民们怨声载道气流都不断地冲向了天空。正如法兰西帝国拿破仑所言“就是武力的无能,最终武力总是被思想所征服。”天将人类狂妄自大永无止境的贪婪气流冲上天空高压区,被天将高压区气向地面低压区加速涡旋环绕,复制出的作用力像龙卷风那样雷霆万钧之力。再返还给全世界各国家以示警告。

因此,形成了各地区气候的冷热变化,使全世界各国家发病率和死亡率也就各不相同。这是第一个发病率多少的溯源问题。

第二,这次新冠肺炎病毒病,属于什么类型的病?如是中医定为瘟疫?还是西医定季节性感冒或病毒?还是传染性病毒?没有真正地以事例来证明,如全世界各地已经发生大量动物发病率和死亡率。也使各国家人民群众,特别是近亲都被传染上和死亡率增多。才能定为传染性的病毒。确采取各种过激防疫措施,如封城封路。也是误诊引出发病率多的第二个溯源问题。

第三 西医为病人注射药水针或挂水输液治病。在当时 1931 年美国医生 drbaxbr 与同伴合作在改造后的旧车库内,生产出世界上第一瓶商业用输液产品,在第二次世界大战中被大量应用于很多伤员脱水,伤员流血过多,或发烧及伤口被病菌感染进行抢救治疗。如注射药水针 挂水输液药物三十小时内使病人立即退烧,感染伤口西药上去,特别对病菌立即见好效果等。在短时间内,也发现不了挂水输液,对慢性病及对病毒长期输液使用后的副作用问题。

因不是传染病的病菌,必须要喝热中药汤水,或多喝热水口服西药片,经过胃处理无用的随大小便排泄掉。当热药汤水气流再进入低温细胞壁中,用计量来分析,病人喝的热中药汤水,一是药灌满肠,首先为病人补充了大量的热气的水 二是中药经过高温煮溶化在热药汤水中,进入胃及各器官更能被吸收和转化。三经过胃处理能科学地分配给需要的器官使用。四 对发烧的病人得到更多热量和药性,加快驱除身体内湿气。

另一方面热药汤水进入细胞内,被温度转化成更多气,有了气作用力,它是无孔不入。如一碗热中药汤,一般超过疫苗水三十倍重,而且是热气水。就像气功大师暴发出更大作用力一样,就是热药汤热气使细胞膨胀大,就一个推挤另一个细胞,就将身体内几百亿个细胞都膨胀大,细胞与细胞之间空穴更小,病人就增加力气 加快病好了。而且外来的有害物,如病毒等更不易进入细胞之间,所以中药的热药汤水,就比挂水输液冷水和疫苗冷水作用大许多,而且没有副作用。

若经病毒专家人工发明出病菌或病毒,是有一定政治目的,制造出的病毒就是活体,才能去传染给动物和人。

可武汉实验室技术水平,还达不到逝者尸体内那种病毒.因此病毒就不是武汉实验室制造出来的问题。

为什么美国发病率特别死亡率年年增长,比二百年前翻了几倍,就知道今天不是伤口被细菌感染的急性传染病.美国长期以来为病人使用如挂水输液,和注射了各种疫苗在人们身体内,长期后就造成副作用后果严重的问题。

可他们还将西医技术特别挂水输液等,约一百年前推广到了全世界各国的医院,也没有详细注明挂水输液,注意那些事项.由于各国的医院,不懂这方面具体新知识,只看到了西药治病菌感染的病,效果特别好,一些病好得快.而且使用方便,更为医院创收盈利.医生就遵照西医老祖师们的教导方法,去为病人挂水输液治病,也生出一些新的病种,而且死亡率高.确老祖师专家们推导出生各种新的病,可能如抽烟致肺癌,喝酒生肝癌;环境污染等问题,就又发明出先进医疗设备来检查病和治病.各国家人寿保险公司,也乐意做这个大生意。

也就被滥用造成了今天,全世界发病率越来越多.如2021年比2020年的疫情更严重,甚至比历史上任何一次疫情发病率更严重,范围更广大.也就害苦了全世界生出各种病的人,甚至人去财空有苦无处可诉.还使全世界烟酒茶叶厂及菜农果农等劳苦大众,致少几万人失去工作及没经济收入养活自己,国家财政也少收入等问题。

是发明挂水输液的专家无意还是有意,就不清楚其战略目的。

同时美国利用没有实际治病作用,进行核酸大普查发病率,这个做法看上去科学.实际上疏忽了每年十万人以上,每到冬季或夏季会有七八个发病率.如女士向心力弱的基因很懦弱,不听从自己的内心,意念害怕病毒感染,或因工作忙流汗.喝一瓶冷饮降低体温.或者吹空调时间长和温度调得不准确.冬天和夏天外面的温度差,使身体内转化出湿气重,经络不畅通,他们去做核酸检查.由于长时间的排队,他们在外办事时间长感冒了.通过核酸检测,数百万人中有几名患者,被确定为无症状或阳性患者,并每天悬挂水输液杀病毒,疫情将永无止境.可追溯性的第三个直接发病多原因。

专家们做完核酸检测后应该属什么病,就是什么病.不能用擦边球的疑似病例阳性忽悠病人.您们应直接说明,核酸检测后没有发现人传人传染病的病人.这个核酸检测就能做,也是做对了。

干部更不需要做封小区封路各项严防措施.各行各业忙苦钱,就发财精神爽,一正压百邪,不存在

中国有传染病的疫情.干部和人民群众,还感谢核酸检测后,为我们防疫工作做出最好的评估!今后每到冬季和夏季发病率高高峰期,做一次核酸检测有没有传染病就有必要!

另我天天上网也敏感地发现许多新问题.如当武汉报导新型肺炎冠状病毒病,已经到发病率清零时,确头条等网上就出现如英国学者研究论文中说,现在病毒在英国医院的病人身体内,已经进化成新病毒,好药物如抗生素都杀不死病毒而且还传染性强等新闻忽悠人。

我后来又发现网上说非洲发生数亿个蝗虫,农作物将大量减产.我估计会加大宣传蝗灾甚至蝗虫会飞到中国.因此我天天注意这信息.果然网上说非洲数亿个蝗虫,飞到印度和中国,中国的秋季农作物将被蝗虫吃掉,粮食将大减产等问题。

及我又在网上发现非洲人,生了一种更利害传染性病毒病,死亡率百分之百.而且还传染给动物,我看见视频上可能是猩猩双手不停拍打头.因我曾经患上各种不易治得好的病.如脑癌痛,为各种病早日治好,到处求医,就知猩猩这种病,可能吃没‘过江’走阴差大仙也是巫师的药,吃了下去立即酸碱失去平衡,如头脑更加重痛及发疯了,甚至会死亡.也是任何医生无法治好病.[可能‘过江’就是她们师傅才有解药,需要病人用到一定钱和病的痛苦到一定时,经一个个小大仙推荐到,如张天师或韦陀等专门抓鬼妖的大仙头手上.才拿出解药治好病.但猩猩包括这种病的人,不会知道吃了什么毒药就死亡.但不是传染病]

可中国网上不加思考问题的复杂性,就立即转发各网上宣传,就又中计增加恐怖感引起发病率.而且到了冬季和夏季本来就是发病率又增加的高高峰期,总会一个省几千万人口中.有几十个人不小心身体,如受了寒凉或吃冷食太多,或吹空调时间长了及精神压力大等因素,发病率和死亡率也会增多,可不是传染病,确经媒体过度报导出来是新冠肺炎发病率,就像网络上公布某地发生凶杀案,在一个月全国刑事案件增多一样的后果.另现在科学技术更发达,人工也能制造出病毒。

而且自然界每一年有几十万新物种及病毒产生出来,也有几万个老物种及老病毒自然淘汰死亡等进化的事。

可医学专家们又误以为是传染病毒,立即攻关发明出不是口服药或吸入式防疫药,是注射的防疫疫苗,

疫苗特制药注射入人们身体内,专家术语蕊片功能.可人身体是一个独立复杂系统,是不允许你疫苗所建立如同新的基因系统,会干扰免疫力.二心脏的涡旋吸力大,就将疫苗药物小分子吸入心脏壁上,由若干个小细胞结合成心脏壁一个个小空穴中,药性强,刺激了心脏壁一个个小孔穴孔,长期易生心脏病

病。而且肺也会吸入。另疫苗药在身体内随血液循环,可血管壁上孔穴更小,可一次次疫苗,挂水输液的药物小分子等随血液循环,长期多消耗血液循环作用力,也易引起血栓等病。所以今天美国发病率是二百年前几倍一个原因了

因发明出疫苗前,如将以前病毒经高温烘焙干,和粉碎成个体,使它永不被复制。这些更小的死物个体,经注射入身体内。若停留在身体内某处死物个体多了,意味这位置如被心脏涡旋吸入心脏壁上小孔穴,长期易生病。因粉碎后虽然不能被复制,但它还能释放出药性、专家说增强免疫力。实这些个体就像炒熟的种子,去下种一样使这些个体被激活不了。长期有副作用。

而且粉碎后更小个体,就容易进入细胞壁上小孔穴孔了,和进入更细的经络及血管中。就像轴承珠槽内有了灰尘,轴承不便转动一样。这次上海八十岁以上没注射疫苗死亡,‘占注射疫苗死亡的百分之九十。若按年令注射过疫苗死亡的岁数,是40多岁和六十多岁之间,提前死亡。

是做疫苗药的理论出问题

这个或是发病率多溯源的第四个问题。否则,现在不总结经验,今后每过十多年,如太阳黑子少的时候,还会发生一次大疫情,还会将疫情责任推给中国背黑锅一样。

从中医角度来说 逢药都有三分毒,若不是传染病,仅是流行病,至多将疫苗药做成口服药或雾化吸入式的防疫药。或做成膏药超前如贴肚脐眼,或超前口服防疫药。副作用小就可不注射疫苗了。这件重大事,需要专家们进一步技术鉴定今后做不做防疫药为准。

并且医学理论上没有这方面详细介绍,和对挂水输液的水有那些严格要求,医学仪器上也无法看见气如何在身体内运动,及水进入身体内微观运动上的问题。所以,医生这能按照医学理论去用药治病。否则谁也担当不起医疗事故的责任。

如武汉上千个医生,长时间穿着重防传染的防护服,精神压力也大,还日夜忙着为病人治新冠肺炎,累得自己都生病,是用同样的药物治疗,也先后有若干个医生逝世。所以说任何医生都希望尽快治好病人,不存在是医生的责任,是医学理论方法上不完善出的问题。

因有些放化疗挂水输液中如葡萄糖之类药物,输给病人身体内吸收,病人立即精神好多。

医学教科书上应对病毒对慢性病的病人,可根据病情挂水输液三天后若有效果,也要先吃中药或口服西药,每隔约停4天左右,才再只挂三天水为一个疗程,而且挂水的速度也不能太快,就是吊瓶不能挂得太高,挂水量正常病人,一天只能挂一并水,最好挂水输液的设备要保持同病人身体温度一样高的水

温,甚至高一 两度,退烧效果会更好。就可减少甚至避免医疗时,如进化成各种病毒等医疗事故的问题。

可以通过计量计算,假定某个人体重130斤,病人身体内额外累计接收的水是不能超过体重。如若病人平均每天挂水输液约一斤,连续挂水输液一个月就是三十斤。若连续挂水输液五个月就是150斤水,这些水中潮湿药物的小分子,可能共有两三斤。越积越多不是存放在胃中,不能被处理后随大小便被排泄掉。而是水中潮湿药物的小分子存在病人身体内。

如一些动物,冬季下雨雪时突然发生激烈战斗或长途奔跑后,身体流出很多汗也困了,就躺着休息或睡觉,动物身体内受冷热就发烧,也进化出新的病毒一样,但病毒不一定会致动物死亡。因动物生病没医生为它治病。它睡觉几天,就使身体内运动结构和能量结构得到了调整,就增强免疫抗体力,病也好了。

所以注意适度为病人挂水输液,就可避免或减少病人身体内的细胞,吸收不了多余的水涡旋流向心脏,药物中的小分子的药性就刺激不了心脏壁上一个个小空穴,少生心脏。另为病人挂水输液的水进入肺速度慢,药物中的小分子就涡旋积存在肺膜外形成了水肿块,就挡住水往肺上的小孔穴里流。而病人肺里的水,被发烧的温度转化成痰,病人就咳嗽和呼吸困难等问题。若使用助氧机,甚至会加重病情。

这时最好的医生是自己,不同意再挂水输液,服中医配的药,剩热喝中药汤,或吃西医开的药片时,多喝热水服药,甚至冬季头上戴帽子,脚上穿袜子,少用空调,睡进热被窝认真天天休养或睡觉,每天吃药后中间时间,也可喝多放红茶叶泡的热茶水,或少食多次喝热的豆粥,因豆粥继当茶又当饭,而且更容易吸收营养,包括喝热茶水 或喝热豆粥,促使系统活跃起来转化出热气多。胸腔内未吸收完的液水,几天后逐步没有了,和血管内凝聚的血液,又开始溶解血栓了。血液就又正常循环 重病一天比一天逐步好。重病时千万不能再挂水输液。以防后果。

为什么重病人喝热中药汤,还要头上戴帽子脚上穿袜子。因病人长期挂水输液,使病人身体内湿气加重了,虽然热中药汤药灌满肠,立即使病人身体内湿气下降,热水气进入细胞就膨胀大,就一个细胞推挤另一个细胞,将几百亿个小细胞都膨胀大,细胞与细胞之间间穴更小,病人就有精神力气,加快病好。可病人每天这喝两杯热药汤,它驱除身体内湿气少,若病人头上戴帽子脚上穿袜子,首先使病人身体内热气流不从头和脚上跑出去,病人睡在热被窝里,就将身体内湿气驱除更多了,甚至病人一觉醒来就感觉病好多。当然服伺病人的人,要认真观察,一方面夏季不要盖两床被,节是冬季也要掌握病人体质及耐受能力。所以,不是病毒的问题,

若全世界各医院注意长期挂水输液使用的方法,可以预言,全世界又回到二百年前病人的,人均死亡

率比例水平,而且各种病的发病率也减少。同时也解决了医学上和政治上互相纠缠的一个大问题。否则,世界上有那一种战争 那一种宗教的力量,能达到像长期挂水输液这样多功能的副作用力。

比如南京回扬州的毛老太,一路坐公交车上没有一个人被传染,可她在扬州步行人群中,特别没有戴口罩的少数人被传染上病。

当然戴口罩的好处,从科学角度讲,不是它有强大阻止住病菌的传染能力.而是它将冷热气流进入肺及身体内前,经口罩中和.如冬季天气冷 身体弱的人在外面时间长了,而且衣服穿得不当,,每一天呼吸时假定室外十五度,可身体内是约 35 度,被吸进身体肺内冷气,如每 5 秒钟吸进肺中一次若没口罩挡住,就吸入肺内的温度至少低肺内温度十五度,就可计算出约六个小时,肺受到多少次降温刺激。

也将吸入的气扩散送给各器使用,如最敏感的血管相当细,它不断受降温,血管中的血液就流速放慢,若是某一天受凉特别重,和平时积累的凉气相结合,就转化出身体内湿气逐步加重,经络不畅通。特别一些老弱如女士及病人,轻者感觉身体困没力气,重者感冒或者转化成病毒性感冒病。二,戴口罩实中和冷或热的气流刺激肺少了.也减少精神上的压力,不乱想如病菌感染入身体内,就增强意念的免疫力,人们就少生病。在家里相当于恒温,可以不戴口罩。否则戴口罩时间太长,易增加特别年老体弱人肺压力和面部易受感染。]

而南京毛老太,在有百十个人的大棋牌室,连续打麻将四天才去医院治病。可非常时期核酸检测阳性,医生当作传染病潜伏期类型治。医生若是按照病毒性感冒隔离治病,可能后果小些。

而且常专家建议封小区,因此扬州严控深查及封了一个个小区,造成了扬州人恐怖感更大,人们意念的作用力,从此扬州十万个人多了几个发病率,特别棋牌室上百个人中也有发病率。

经深查一些外地小区与病人接触过的几个省市的人员中,也有少数的发病率,从此全国还在增长发病率。

这些病人是传染性病? 还是病毒感冒? 是病人之过, 还是常专家建议封小区之过, 还是医学或医生之过, 还是扬州迷信专家建议封小区之过? 还是原本是为了解决该种疾病的发病机理、传染途径,是极具意义的医学事件,也是科学事件,是被媒体过度操作之过?

可能实际并没有足够证据能够证明毛老太,将病毒传染到大半个中国。也是第五个有成效发病率的溯源。

如美国每一年冬季十万个人有几个发病率,而且每一年正常死亡率是百分之八。美国人口约 3 亿 3 人口来进行计算,除去这个正常年份发病率和死亡率,

就知道美国网络公布那么多新冠肺炎发病率和死亡率,猫腻特别大 忽悠人的计。

就是它们知道不是真正的传染病。美国政府不强制封城封小区,才将 2021 年工业总产值上升许多。

从以上事例已经说明这次疫情是有多方面因素造成。为什么发病率和死亡率非常高? 是不是动物等传染的问题? 通过以下数据来再说明问题的要害。

如 200 年前生病时,都喝热中药汤或贴膏药或针灸或拔火罐等方法治病。人们身体内没留下额外来的垃圾存放身体内。因此,人们就不容易生病,节使生病也好得快。可今天全世界都挂水输液治病和做防疫疫苗,因此长期使用后的副作用,如少年时生各种病机会少,而青年后已经受各种因素随着年令增长.导致生病机会多。

因无论男女如是六十岁期间,按他们身体棒和身体一般平均每三年生病一次。60 年期间挂水输液及注射疫苗药物中的小分子,存入身体各结构中越来越多。可身体的温度无法将药物中小分子转化成蛋白质之类,药物的部分小分子,就在身体内随血液循环。部分小分子被气流涡旋成细胞,也让小孩长高增胖,就是增加了体重。由于血液循环每分钟在身体内至少转几十转,这些药物小分子重量就多消耗人身体系统的作用力。因此人们身体实随年令越大,消耗作用力越多,若某人突然受凉或喝冷粥冷饭多了,这些因素立即使身体内湿气越来越重,经络不畅通,就使血液循环更受阻,多消耗身体系统作用力。

常生病挂水输液的人 或 20 岁以上的人 或富裕家庭的人,或常吹空调的人.或精神压力大的人,包括常注射疫苗及核酸检查的人,他们在疫情期间更容易生病,甚至病更严重。

如夏天气温高,雷雨、阴天气压低,河里的鱼容易缺氧死亡。夏天也是细菌最容易繁殖的季节,容易染病而亡。夏天更是鱼的采食旺季,鱼又贪吃,容易撑死。

这三个问题都符合病人发烧时的情形,首先温度,将病人挂水输液的水转化成雾霾.也是中医所说湿气重。细胞就容易缺氧.可还是天天为病人挂水输液,转化出雾霾更多.细胞就更缺氧.及挂水输液中药物的的小分子及注射疫苗药物中的小分子等,都存入病人身体各结构中越来越多,,容易像鱼一样撑死。

并且更多小分子等.也像夏天水中的细菌最容易繁殖,也就染病,甚至这时病人身体发烧的温度,推挤摩擦的作用力将各种物质,如含铁量高的肉类及土豆加工,就被进化成等离子态,身体更加虚弱,甚至连全身都更疼痛难忍。若病人再吃了止痛药,就中毒或病情加重昏迷等大问题。或突然中止离子态,所以病人就不易生存。也是这个文章核心的问题

也希望不能将感冒发烧的病人 及正常年份都有的老年病等各种病人的发病率和死亡率,宠统地报在新冠肺炎的疫情网上,否则,造成了发病率多

后果,都应该受到法律的制裁。

通过这次疫情,西医如治传染病和急性外科病,是拿手好戏,能快速治好病。西医对系统慢性病包括病毒病,长期若滥用挂水输液治疗,短时期看不出副作用后果问题。这就是医学理论不完善的问题。

而中医对系统慢性病如癌病包括病毒病等病,中药有很好的效果,可几千年来中医仅以气和血建立理论。忽视人们身体内约百分之七十是温水,气和血仅一小部分。而且原始能量的补充,还是来之正确用水多少和冷热的水。

当然中医用水煎中药,给病人喝热中药汤。有了热中药汤的热气,它是无孔不入,将身体内细胞膨胀大,就一个推挤另一个细胞,将几十亿个细胞推挤膨胀大,细胞壁之间的间穴更小,病人就有精神增加了力气,加快病好了。

所以中西医理论必须统一建立在物理学上,双方医学理论得到提升完善后。治病时再灵活掌握利用水,治病的效果会更好也没有副作用的大问题。

归纳说 这次疫情反映出 一 误诊,就是将季节性瘟疫病,认定传染病治和防。二 误治,应该是热水服药,可采取挂水输液治病,长期性就引出后果问题。三 误导,将正常年份各种病的发病率和死亡率,宠统报导成新冠肺炎病毒病,造成后果甚至超过传染病几倍。四 老百姓轻信如冬季每一天自来水冲洗手几次消毒。而且病毒怕高温,家里如空调温度高点等,这样做,也引出发病率增高。溯源一,气候环境冷或热变化,二 挂水输液进入身体内,不是进入胃处理。三 媒体过度宣传,四 没有治病作用的核酸检查和疫苗不是雾化吸入式防疫药,及有人操纵发病率,都是溯源来源几个方面的问题。仅供参考。

从以上数据再不能侥幸某一天疫情就到拐点。节是波浪式到了拐点,五个月后又到冬季或夏季的发病率高峰期,甚至再被人操纵或宣传疫情的传染能力,疫情就永远结束不了。

清零躺平,都不是中国结束疫情政策,因时间就是金钱,就是病人的生命,及就是中国抗疫的荣誉。因中国已有两年多疫情经验,如卫健委每一天报导出来的发病率,没有天天成倍涨。证明是季节性瘟疫病,没必要做防传染病的防疫工作。顺应天意,国家立即宣布,从现在起全国结束防新冠病毒传染病工作,各行各业恢复到疫情前工作和生活中去,每个人做好防生病的工作,防疫站和医院做好防疫和治病工作,从此媒体只许报各行各业大干四化的新气象。劳动人民就甩开膀子忙苦钱,就财发精神爽,一正压百邪、疫情胜利结束。

国家宣布结束疫情权威性高。靠基层任何人也担不起责任。常态化,增加人们精神压力,易被人操纵疫情发病率。或全国人民投票多少决定疫情结束。

正如温家宝总理所做的那样,国家应该立即采

取解除封路等非典病毒的组织措施,只允许媒体报道,所有单位复工大干好消息在互联网上。否则,还乱报疫情造成的后果,将受到法律制裁,

当然,今天结束疫情不是一件简单事,这要国家例入办案程序一样,首先组织医疗专家组,再核查2020年到2021年的现在,凡是刚住进医院治疗的病人中,有多少病人是属真正新型肺炎病毒传染病的病人?就知道疫情的问题,若是得到如

1月12日,河南警方发布了这样一则警情通报:

经公安机关调查,郑州金域临床检验中心有限公司区域负责人张某东违反传染病防治法的规定,实施引起新型冠状病毒感染肺炎传播或有传播严重危险的行为。禹州市公安局于2022年1月10日,对张某东以涉嫌刑事犯罪立案侦查并采取强制措施。目前该案正在进一步办理中。

让全国人民都知道,如国家仅为核酸检测和注射疫苗共用多少亿元,确发病率越来越多等问题,就能立即发病率猛降,死亡率也大降。

为了避免今后少出现疫情,国家下发一些文件到各地方政府及卫健委,如每到冬季和夏季自然规律,每十万个人以上定有几个发病率。若突然发病率和死亡率快速增加,属于什么类型病是科学问题,先由各地方卫健委专家们去处理鉴定属于什么类型病。如上海人口密集大城市十万个人以上,十天内平均值超过发病率七个人,中等城市十天平均值超过六,小城市十天平均值超过五,甚至达到一倍时,要上报各城市地方政府有关部门一次,并且卫健委要写书面疫情报告,说明这次疫情性质如指出可能属传染病,发展动态和卫健委可控能力及治疗能力给地方政府。政府有关部门得到这份资料,就着手重视事件发展动态做好最坏预案,便与第一时间向国家有关部门汇报,请他们研究如需要不需要采取封城等措施,作指导意见。

若已经几天内猛升,甚至发病率达到了两倍。而且包括医院死亡率超过收治的病人六分之一,及发现大量动物也是发病率和死亡率猛增。这时已证明是传染病,政府必须组织力量和救灾物资投入。还进一步查清发病率和死亡率具体原因。如是有人操纵发病率还是传染病问题?另一方面采取那些果断措施,如首先将重发病区的病人全封密治疗处理。并且得到上级批准,才能再执行封城还是封某一个小区或封某一个机场。地方政府是没有直接权封城。

地方政府这样做,才能更科学地掌握疫情真实情况,作出正确的组织措施。而且不扰大多数人民工作和生活环境。并且能及时掌握若是人为操纵疫情,绝不手软。也可避免善自封城封小区,造成不必要的经济损失。

政府若疫情发病率短期达到两三倍,不立

即介入,或没有得到上级部门批准,就擅自封城,政府有关部门和主要领导人就要追责。

若是国家卫健委,不及时给地方政府部门指导疫情,是传染病还是季节性流行病,甚至要指出流行病指定中医院定点治病。是传染病指定西医定点医院治病,及是否需要封城等处理的意见,若不及时回复给地方政府。都要受到逐级追责。

因必须要发挥中央集权制管理的优势,才能使各项工作有条不紊顺利开展和取得优异成绩。

若全世界或全国甚至某地区,连续四天没有发现生新冠病毒的发病率,而且这批生冠状病毒的病人大多数病人已经出院。国家下发文件要求各医院,今后不再用如阳性或疑似病人,再回到以前的医学名词,如感冒或病毒性感冒发烧等病种。因一个人生病,只要如在浴室洗澡后身体太热,穿单衣时间长,或吹空调或吹电风扇或喝了冰箱里冷饮料一并,或吃冷粥一碗,就休息或睡觉,约五十分后就生病或发烧。不存在病毒潜伏期的问题。就直接宣传做好防生病和治病的工作。

另下发指导疫情的文件也要注意如下

【全民抗“疫”】德尔塔毒株传播快传染强,自我健康防护要加强;常通风、戴口罩,七步洗手不能少;一米线、不聚集,社交距离要保持;早报告、不隐瞒,坚持测温早就医;受管控、多理解,积极配合管控查;不出门、陪家人,健康亲情两不误;好地方、我的家,守护健康靠大家。(xxx 疫情防控指挥部宣)

若是按照这个七步洗一次手建议去做,正常的人也会被连续十多天一次次冬天的冷水 冷气进入身体内,同身体内温度差就进化成身体内湿气一天天加重,若再常在家里天天吹空调保暖和或夏季降温时间长了,电磁波也会干扰人们神经系统休息,或室内同室外的温度差,约半个月左右,甚至出外约五十分后,特别女士们,她们的基因是向心力,意念感作用力大,就易少数人生感冒甚至是发烧等病。

建议国家每当流行病季节前,将以下防病治病和如何养生保健,及国家有关疫情防控措施及法律等资料,汇编做成一本小册子书,发放到每家每户一本书。就从源头做好防疫工作。

也可推荐夏季提倡用电风扇降温,不吃冰箱里冷食不喝冷饮料,冬天气候寒冷,要穿如羽绒服之类保暖和轻衣服和棉鞋。少穿皮衣皮鞋。出门要戴口罩,也要戴帽子。冬 春 秋都要每一星期浴室洗澡一次,洗澡后不能睡在空调下睡觉或洗澡后不能受凉50分钟以上,每天原地跑十几步,心里烦就唱几首歌,或只回想人生幸福愉快的事,若脚心热是肾阴虚的人,就多放点红茶,若身体强随你放绿茶或红茶进茶杯中,或炒焦的大麦冲入热开水,约两分钟后,剩热喝,或每天少食多次喝热的豆浆两三次,继当茶又当饭了,中午睡午觉,能防感冒和加快感冒好,以上也

能增强身体免疫力。

冬季和夏季慎用空调,如不要高出 18 度, [包括飞机火车等公共场所,均按季节开空调。甚至飞机上温度还要飞往北方还是飞往南方某个城市的,当天气温进行客机舱内空调的温度进行调整。旅客身体内就转化出湿气少了,若下飞机后所有乘客在机场指定宾馆休息睡觉再住一夜,也不要吹空调。不许喝冰箱里冷饮料不吃冷食,床面暖和睡午觉,每天喝热茶水两三次,出门戴口罩,脚上穿袜子,若冬季出门男女老少还要戴帽子。防治百病效果好。

另飞机场要安排下飞机的旅客,先住机场指定的宾馆休息睡觉一夜,每个旅客可以多放茶叶用开水冲泡一杯热茶,约两分钟喝热茶下肚,热茶水有防疫治病和保健身体作用。睡觉前冬天床面上放暖和些睡觉,也是对旅客负责。若是下飞机后就去做核酸检测,机舱内温度和外面当地温度差,旅客身体弱的人,立即开始湿气加重到约四十分钟后,核酸检测容易过不了关。先在机场指定宾馆睡一夜觉,再做核酸检测,甚至个个旅客身体健康。也做好防治两不误的工作,外国的疫情进不了中国,国门直接可以畅开。

以下是老中医姜教授的药方,

附方一 肺炎方,预防这次武汉肺炎药方,生黄芪 9 克,北沙参 9 克,知母 9 克,连翘 12 克,苍术 9 克,桔梗 6 克,水煎服剩热喝,连服 6 天,预防这次武汉肺炎。病好得快,也没副作用。这个方子,是北京中医药大学姜教授的这次开的方子,中医有祖训:逢瘟疫时,预防和治疗的方子无条件公开,不得靠这个赚没良心的钱把这个药方传出去。献爱心!

附方二 根据德尔塔病毒,传播快,症状发展快,又是燥热地区产生,但依旧是当先犯肺,咳嗽早,发热快,容易磨玻璃影的特点,我认为:快为风盛,燥为热盛,初期处方,清瘟肃肺:荆芥 20g 百部 30g 紫菀 30g 白前 18g 陈皮 12g 桔梗 12g 双花 30g 浙贝 18g 黄芩 12g 生石膏 50g 僵蚕 18g 甘草 18g 舌蛇草 30g 草河车 18g 元参 30g 小儿酌减!随后,张愈老中医又发来信息:随缘度众,不要张扬,济世救民,但不愿惹事生非!

附方三 新冠肺炎防治方(甘肃榆中 张愈)

荆芥 20g 百部 30g 紫菀 30g 白前 18g 陈皮 12g 桔梗 12g 姜半夏 15g 双花 30g 浙贝母 18g 板兰根 20g 甘草 15g 舌蛇草 30g 草河车 18g 黄芩 12g 生石膏 50g 苏梗 20g 旋复花 20g (包煎) 元参 50g 无高烧去石膏,咳不剧去苏梗、旋复花,咽不痛去元参。

此方为成人量,八岁以上儿童减半,五岁以下三分之一量,服后便稀溏为宜。一付一日退热,三付三日咳止,十付十日 CT 化验正常为愈,作为评判标准。本方以新型冠状病毒肺炎主症干咳、发烧、乏力、

咽痛而设,以一个中医的职责感报国救民、治病救人,没有任何名利之图,也不接受任何不良攻讦。

单方土法,不可轻视。应配合科学试验,化验理论,使其发扬光大,这对医疗利益化非常有效,对应区域性瘟疫更是近水楼台,

再补充国家有关疫情文件.每个人业余时看到文件后,就直接做好个人防病治病早期的工作。政府有关部门就要敢当 大胆地宣布新冠病毒病,在中国胜利结束了。

一 政府的各种新闻媒体,要大力宣传各行各业新气象,及好人好事 鼓干劲。不允许任何媒体再宣传有关疫情各种信息.谁违反立即受到法治惩办。

二 要求全国各行各业立即做好全面恢复到,以前那样工作环境和生活学习环境中去.包括学生全部返校上学,教学质量才能有所提高,也就带动各行各业市场经济活跃起来,个个投入到大干四化伟大的事业中去!。

三,要求广大医务人员和防疫站及各级地方政府有关工作人员,思想上不能麻痹放松疫情,要做好一切防病治病的工作。

四 今后若发生某地传染性疫情,需要封城封路的 必须要有当地连续发生多次多人和牲畜死亡,而且要经当地专家们技术上确定是传染病,并写出书面材料上报省级以上政府.政府再派出主管部门专家组,到当地进一步核实无误,政府才批准首先将暴发疫情地段封闭阻断同外界流通.进行重点治疗传染病,任何人和任何地方部门,未经省级以上政府批准,是无权封城封路。

五 不信谣不传谣,不做违法乱纪的事。

六 要做好疫情期间各方人士捐款捐物工作。也要做好受疫情影响,使各方人员收入少,特别春节前给贫困人员和残疾人员,给予救济补助费。

七 要大力宣传正能量,要求广大青少年向好人好事学习,要爱国爱劳动,献身干四化大业。

八 任何单位或个人,不准借疫情之机夸大宣传危害性,或高价推销他们产品或商品.一旦发现必将严惩。

九 如清朝时北京城里发生强烈地震,光绪皇帝用戒杀生或放生多少日,有些皇帝打开国库放粮救济灾民。有些皇帝特赦一批犯人。都是缓和社会矛盾。形成的怨气、恨气、怨气冲向天空少了,发病率也减少。如再到冬季和夏季都是发病率的高峰期,一些人就利用不了疫情。否则,结束不了疫情.就不利于生产力发展,就影响社会的安定团结。

因我有经验了 2020 年一日 14 号起,就在头条和看点快报上共发上千条评论,如这次病不是传染病,中医能治好,西医只要不挂水输液,喝热水口服西药片,也能治好这次病等建议。

如 2003 年广州发生了非典时,我见扬州时

报上北京副市长抓非典疫情不力,被免去职务,而且扬州也封路,我早上看完报纸,立即写建议信并用挂号信寄给温总理 大标题 请求立即解除对非典不当做法 以免被坏人利用,内容约两张纸,并以个人生命作担保我建议的正确性.[中南海信箱]收到信后,温总理立即以组织措施解除非典病毒所做的封路等措施,并只许媒体报导各个单位复工,好人好事好新闻在网上,否则造成后果,都要受到法律制裁 从此后没有非典病。若挂号信若迟一天,北京机场上的飞机甚至就停飞。

我对新型肺炎病毒病起源和防治的认识,文章在世界权威杂志发表后,可以预言只要各国家去认真做好,也是注意挂水输液量和方法,及媒体不是传染病疫情,不需要报其它发病率和死亡率的信息,是防疫部门和医院的事.全世界的疫情两个月内也是三月底全部结束。否则不总结经验教训,每到冬季和夏季还会有长期住院的病人,挂水输液量和方法不当,进化出新的病毒等问题病。病人可以拿着文章去进行交涉,是否出了医疗理论错的大问题。这样做,才能今后少发病率,特别病人的死亡率,全世界每年约少几十万人以上。而且今后病人身体内,也不易被细胞内偏心空穴场,复制出更多种的病毒,及进化成结核等病的后果少了。全世界人民安居乐逸延年益寿。

本文章仅供专家们参考。本人不会写作,仅尽科学职责和感报国救民.不存在有伤害某一方的动机.也没有任何名利之图.也不接受任何不良攻讦.因我是残疾证老人了。

参考文献 发表在看点快报和头条网上两万多个评论中部分内容

这种病是季节性病 中医中药能治好 2020 年 1 月 14 日

我的防病治病经历 2020 年 1 月 24 日

请求立即解除封城封路不当做法 2020 年 1 月 28 日

一般的人被病毒谈虎色变吓得害怕极了 2020 年 2 月 1 日

为什么现在全国患感冒病人反而猛增 2020 年 2 月 6 日

千万不能给病人挂水治病。 2020 年 2 月 7 日

这个细胞外壳周围有小球棒一个个 2020 年 2 月 20 日

你们支援国外的医生 2020 年 4 月 3 日

无症状人不能划入定会生冠状病毒病 2020 年 4 月 6 日 1 时 50 分发头条

从尸检我的理论得到了验证

《太极话天下》小说和文章发表学术领域竞技场上 <http://www.sciencepub.net/academia/aa2012suppl> 《科技资讯》2007 年第 18 期 5-6 页关于统一场论的综合论述中椭圆图。

冰河期为什么无规律地到来
地震演化化学研究
<http://www.sciencepub.net/academia/aa2012suppl>
并单击“全文”
请求立即停止放化疗治白血病癌病艾滋病
为什么基因的旋臂打不开

《新型冠状病毒起源和防治》科学家经济学家年会获特等奖 2021 年 3 月
亚洲杂志发表 Origin and prevention of a new type of pneumonia coronavirus
灸友会 8 月 19 日空调为“寒湿”入侵大开方便之门 灸友会第 262 期



热评

 科学家：

附：布什总统2008年11月回信On behalf of President Bush, thank you for your correspondence. We appreciate hearing your views and welcome your suggestions. Due to the large volume of e-mail received, the White House can not respond to every message. Thank you again for taking the time to write. 我的建议终于十天后，扬州晚报2008年12月5号报纸上登了美国研究人员2日说，发现经常接触CT扫描病人增加患癌几率升高。所以证明了我的文章正确

▲ 文章:全国累计确诊病例9692例 累计死亡病例213例



识别二维码
查看文章





 **科学家：**
关键治病时挂水治与不挂水治疗退烧非常重要的！可能西医错误在挂水上

▲ 文章:钟南山：无症状感染者大部分有传染性，柳絮并非重要传染源

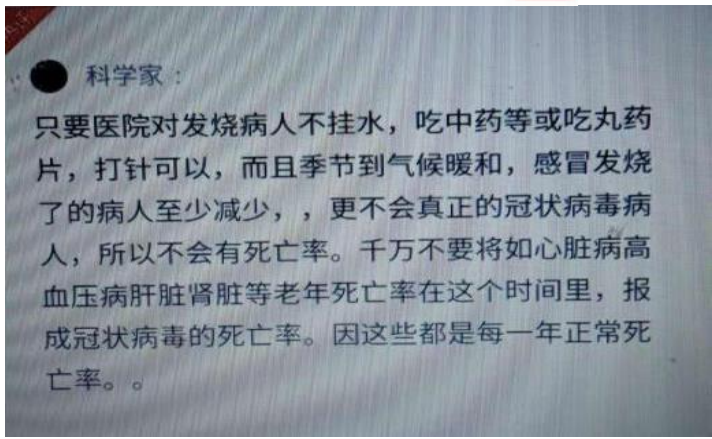

识别二维码
查看文章



 **科学家：**
西医挂水没有中医煎药水喝的好。
而且这次更需要中医标本共治。如古代一次次瘟疫都是中医大显身手治病。时间就是生命，必须要立即落实具体的事，才事半功倍夺取全面胜利。因我民科，说话没官科作用大。所以请习主席定夺！

▲ 文章:最新：累计确诊17205例，死亡361例！湖北确诊病例破万



识别二维码
查看文章



第二十三章

一般的人被病毒传染谈虎色变吓得害怕极了

孙纯武

什么电梯扶手等不能摸,什么与人交流时如果不戴口罩,那个人的口中吐出沫,都感染上《冠状病毒》等问题。[当然戴口罩的好处,从科学角度讲,不是它有强大阻止住病菌的传染能力.而是它将冷热气流进入肺及身体内前,经口罩中和,冷或热的刺激肺作用力小啦,就保护了身体健康。

因冬季天气寒冷 身体弱的人在外面时间长了,而且衣服穿得不当,每一天呼吸气时假定室外五度,可身体内是约 36 度,被吸进身体肺内冷气,如每 5 秒钟吸进肺中一次,若没口罩挡住,就吸入肺内的温度至少低肺内温度二十五度,就可计算出约六个小时,肺受到多少次降温刺激,也将吸入的气扩散送给各器官使用。

如最敏感的血管相当细,它不断受降温,血管中的血液就流速降慢,若是某一天受凉特别重,和平时积累的凉气相结合,就转化出身体内湿气逐步加重,经络不畅通。特别一些老弱 妇女及婴幼儿,轻者感觉身体困没力气,重者感冒进化成身体发烧生了感冒病。进医院就当病毒天天挂水输液治,不但没退烧,却转化成肺炎,就拿出杀手锏药,用抗生素通过挂水输液去治肺炎.可挂水输液的是冷水,进入身体内的温度差进化成雾霾湿气重.抗生素杀病菌才是特效药。

而且挂水输液药的小分子进入肺上细胞的偏心空穴场上,反被细胞的涡旋功能,不论好坏及多少,全被涡旋打包,被复制出更多小分子,存放在偏心空穴场上,确被进化出高温高压,将空穴场上更多小分子进化出蛋白质,就失去了药效.若再挂水输液量,造成如低烧不退.这个炎症处伤口,终于结巴了 就是结成核.可结成的核表示一个球体结构形成,就是一个有生命功能的诞生啦。身体内热气流和抗生素药的小分子,向心旋进入核低温中心,进化成肺结核.也使任何药物进入肺结核的偏心空穴场上,不但杀不死结核,确被肺结核的涡旋功能,将那些药物不论好坏及多少,全被涡旋打包,复制成更多肺结核的小病毒,而且病人身体内输液的冷水,被进化成雾霾 湿气更浓重,若长期就造成对病人身体更大伤害。

若停止挂水输液,喝热中药汤,病人冬季头上戴帽子,脚上穿袜子,睡进热被窝认真天天休养或睡觉,每天吃药后中间的时间,也可喝多放红茶叶泡的热茶水两三次,或少食多次喝热的豆粥。因豆粥继当茶又当饭,而且更容易吸收营养,包括喝热茶水或喝热豆粥,促使系统活跃起来转化出热气多。胸腔内未吸收完的液水,几天后逐步没有了,和血管内凝聚的血液,又开始溶解血栓了.血液就又正常循环 重

病一天比一天逐步好。重病时千万不能再挂水输液。以防后果。

因每一天给病人喝的热中药汤水,一是药灌满肠,首先为病人补充了大量的热的水 二是中药经过高温煮溶化在热药汤中 或喝的热水口服西药片,经过胃处理无用的随大小便排泄掉。当热药汤水气流再进入低温肺结核壁中,对发烧的病人得到更多热量和药性,加快驱除结核内湿气。

另一方面热药汤水进入细胞内,被温度进化成气,有了气作用力,它是无孔不入。如一碗热中药汤,一般超过疫苗水三十倍重,而且是热气水。就像气功大师暴发出更大作用力一样,就使细胞膨胀大,就一个推挤另一个细胞,就将身体内几百亿个细胞都膨胀大,细胞与细胞之间空穴更小,病人就增加力气 加快病好了。而且外来的有害物,如病毒等更不易进入细胞之间,所以中药的热药汤水是经过胃处理,就比挂水输液冷水和疫苗冷水,存在皮肤内作用大许多,而且没有副作用。

人们戴口罩实也减少精神上的压力,不乱想如病菌传染入身体内,就增强意念的免疫力,人们就少生病。当然在家里相当于秋季温差小,可以不戴口罩。

所谓肺结核是传染病,如监狱里将不交待罪犯犯人十多个,用如肺结核传染病的人,强制将两个犯人头抱住嘴对嘴十多分钟,仅胆小和体弱的两个犯人传染上肺结核病,其它犯人没有被传染上肺结核。

如外国医生写的<癌症不是病? 颠覆传统医学的惊世观点>请大家一起看看,每一个人如手上都是有各种细菌和病毒,包括空气中都有。也是有矛就有盾,如每一个人身体内实是一道道钢铁长城,任何细菌或病毒要穿过每一道钢铁长城是不容易的事,如人体内白细胞的防疫功能,立即将病毒挡住或者不论好坏,全部打包,涡旋成团进化成小分子。或人们的大小便,或是身体内新陈代谢淘汰掉一批,或被药物消灭它,

若与到一些恐慌感大的人。就像战场上不敢同敌人拼刺刀的一样,而且如成年人,每天有 300 亿个细胞死亡,其中有 1%到 10%,是癌细胞。换言之,是人都有癌细胞。成年人,每天会产生几百万个癌细胞。癌细胞的生长和灭亡,与一般细胞的生长和灭亡一样,犹如天空云朵飘来又飘走那么自然。细胞内的冠状病毒,就被身体内新陈代谢淘汰一批。而且冠状病毒是寄生物,离开人的身体,它没有自我复制出更多冠状病毒的能力,也就是它死后不可能再有同样的病毒出现。

西药若注意挂水输液量,或专注喝热水口服

西药片,]可以打针]西药的吧向威力也是大的,病就加快好。也不会有死亡率发生, 武汉应该让中医参加治这次季节性流行病。

人们不能被网上的谈虎色变吓得害怕极了。想一想, 假如那些病毒是独立的活体,能够被您封城封路等措施挡住它不运动吗? 如我搞科研发明新产品, 是体力劳动和脑力劳动的辛苦活,我常用小磨钢机 磨或割铁板做机上零件,到了吃中饭时拿下口罩,鼻孔内外还是有黑灰尘,用毛巾角包住手指进鼻孔中绞四五次,才没黑灰.,但鼻孔深处毛巾是绞不到。可我四十多年如一日苦干在实验室,我仅靠自我护理一套方法,三十多年未住过扬州大小医院,十多年未生感冒发烧病,今年 73 岁还干劲十足献身科研事业上。

所以每一个人,如同户枢不蠹,流水不腐的

第二十四章

我防病治病经历供参考!

孙纯武

我四十多年前由于劳动过度和营养不良,而且经常在河里洗冷水澡,受凉严重及受遗传等因素 首先 27 岁患上强直性脊柱炎,而且越来越严重。以及阑尾炎开刀后肠粘连,还下班后在家里只争朝夕忙发明新产品,还写月球医生等书,又患上风湿性心脏病,头脑痛药吃了还是痛说脑癌,是大医院的老病号,大医院名医生都说治不好,如强直性脊柱炎,北京空军总政医院老教授,上海华山院教授,曾是刘少奇主席的私人医生.及扬州市医院骨科陈其亮主任,都说不容易治好,是不死的癌病,唯一趴在床上强迫腰弯九十度了再直起来。

因此,我每一天将床面打扫干干净净,并床面上放暖和些,就趴在床上至少一个小时有时几个小时,是左侧俯或换右侧俯身体向前倾,以后就能直接趴在床上时,用手指先对腰弯最凸起处,由轻到用力感觉痛时抓揉几分钟,以后还是趴在松软的床上,意念放松 松 松腰弯凸起处,或深吸气,以后慢呼出一次次气,每一次慢呼出气时,意念还保持放 松,常会发生全身猛烈抖动下,就排出病灶处一次毒气,也使中枢神经松弛下,就感觉腰弯凸起处轻松些。

可肠粘连处趴在床上时更加痛,我也放松肠粘连痛处,让它以痛治痛.还深吸气,再慢呼出每一次气时,意念还保持放 松,在慢呼出气时全身也会自然抖动下,神经系统就松弛下,肠粘连痛处包括头脑痛立即也减轻些了。有时躺床上侧睡时还将身体向前倾,意念放松在肚脐眼处,或哼唱几首歌后立即心旷神怡。但冬季最好头上戴帽子和戴口罩,以免做深呼吸时冷气刺激呼吸道,容易生感冒。或者直接思想归一不乱想,意念保持放 松全身,做轻呼吸慢呼吸

道理,冠状病毒想寄生人身体细胞内就寄生不了。它们没老婆没儿子的绝八代。因大自然每一年有几万个新物种产生,也有上万个老物种自然消失死亡,

因此,大家要多保重,不要太劳累和受凉,不吃冷食不喝冰箱里冷饮料,少用 慎用空调. 冬季要穿羽绒服之类保暖的轻衣服,少穿皮衣皮鞋,出门戴口罩头上戴帽子,秋 冬 春季节每星期去浴室洗澡一次,洗澡后不能穿单衣时间长 以免受凉生病. 每天喝热茶水两三次,每天原地跑十几步 睡觉时床上放暖和些,就增强身体的免疫力,防病治病.还延年益寿作用。这次季节性冬季气候变化的大灾难,就很快全部结束!祝网友们好运连连!万事大吉!下一步人人发大财!!加油加油干!!!

2020 年 1 月 29 日

气一次次,也有很好的保健强身作用。仅是强迫腰弯九十度了再直起来效果差。

我每天还喝如福建铁观音红茶.因能冲泡三次茶味还浓. 抓一小撮红茶放入茶杯,倒开水冲泡茶叶,凉约两分钟后剩热喝茶水,还将上午泡的茶杯中,再倒入开水,每天喝两三次热茶水。因我肾虚阴喝红茶效果好,立即感觉身体困倦好些了。可做科研的事,长期弯腰的工作,中枢神经系统易疲劳,免疫力就下降.或突然受凉刚发烧. 我就将家里储存的生姜切七八片,同胡椒粉两小勺一同放入茶杯中,冲上一杯热开水,盖上盖子,约三分钟后,就喝热姜茶水,床上放暖和上床睡觉,节是发烧生病了,到了下半夜也退烧。热姜茶水还能治风火引起的牙痛 胃痛。

我还夏季,不用凉蓆,甚至还穿薄长裤长袖褂子. 每躺在暖和的床上时,先涂抹如蝎毒王活络膏于痛处,也可先涂抹腰两个肾余强身,再涂搽屁股的两侧环跳穴位上涂抹擦十多下,以后那处痛快速涂抹擦十多下,而且用力以痛止痛患处。及凡是病痛处贴几张小膏药。而且会连续贴几个月时间,才缓解病灶处疼痛。【但贴任何膏药处一般不能按摩。因膏药粘住皮肤容易伤病痛处皮肤。或贴药前先敲打抓揉病痛处一两分钟.以后贴膏药.如方便用热水袋放在膏药上,加强药效渗透到病灶处。】只要皮肤不痒,甚至是一星期洗一次澡时,才换一次膏药。

我还每天先从肩背起轻而快拳打几十下,以后向肾余环跳穴位处移动敲打或抓揉,【肾余就是腰中间两侧能增强体质、环跳穴位在大腿屁股两侧,经常敲打揉能起舒筋活血作用。】接着双手对双耳 太阳穴上后两边和头顶后面下两边,用双手来回抓揉按

摩一二十下,头脑昏沉沉就减轻。以后再依次向双手臂起敲打抓揉按摩,接着向胛腋窝心外约三公分处、手臂弯凹处抓揉按摩十下,是来排出心脑血管中的毒气。接着按压肺脏排毒要穴,先对一只手大拇指上虎叉根部,也就是第一、二掌骨间绕侧的中点处。手指按住它,我感觉酸或胀时就略用力揉按摩一二十下。或将川芎粉放入茶杯中,倒点热水搅拌下,剩热喝下肚。约十五分钟后,头脑昏沉沉好多了,就有精神做事。

以后再顺次向双腿下敲打抓揉按摩,当到足三里和脚下涌泉包括整个脚底,就有 200 多个全身穴位,【经常按摩足三里,是治一切慢性病重要穴位,增强抗病能力、延年益寿功效。脚下涌泉也是重要穴位,增强体质、将体内毒气从穴位处排出】就重点抓揉按摩它二三十下。如一只手做全身抓揉按摩得疲劳,就交换手或双手同时拳打。当再向脚大拇趾与二脚趾之间脚面上槽根部处,手指按住脚面向下压时,感觉胀痛就揉或按住它,要放松穴位处约 8 分钟上。长期就能排出肝内毒气,能保健肝作用。

另我搞科研和开厂时,感觉到离钱寸步难行,对自己节衣缩食了。也陷入生活困境和精神困境。但我几十年坚持自己治病到现在,仅从前 22 岁时手动弯管机把柄,突然从空中落下,我来不及躲让,砸在我胸肋骨上。仅痛了下,没有去医治,和另一次是木头砸在肩窝骨上也没去治疗。可二十三年前,拆迁厂房时。我自己上房拆石棉瓦。由于客户来同我谈生意,我大意一脚踩断石棉瓦。从房上跌下来,当时送到医院。医院要交两千元住院费。我舍不得钱回家治病,五天后两次受伤处同时发作,痛不可忍,天天贴镇江膏药和吃伤药及喝各种药泡的酒,受伤的老毛病一直治到 67 岁,伤病才好多。

而且我自费科研几十年将钱用光了。长期贫困生活,进化成肾阴虚病,62 岁起先嘴里牙齿陆续掉了,接着耳越来越聋,一个字都听不到。双眼戴五百度眼镜也看不清电脑上字。这些病我自己就在药店购买便宜药,而且是适合自己伤病和手脚已开始发麻,连嘴唇周围都发麻的药,及耳聋药 眼药。连走路都力争挺腰直项脖,经几十年坚持趴在床上,终于腰真的直起来,和正常人差不多。其它病如肠粘连 风湿性心脏病等也陆续病好了。我后三十多年从未再去扬州各医院住院看这些病,也十多年未生感冒病。现在回想起来,可能是我厂房拆迁后,我一个人在家里生活,治病时间充足,和生活自由。

如每一天侧俯睡或趴在床上,任我时间长短了,甚至一天有几次共有十几个小时 还一心归一放松全身或病灶处,或肚脐眼处,实全身心都处于快速放松了,如中枢神经 颈椎腰椎,心脏肝脏肠胃都快速松弛了。加快身体内气 血循环 也就排出了身体内一次次湿气,就增强了身体免疫抗体能力。其它睡姿

没有趴在床上作用全和功效立竿见影大。

我也常屏住气放松,当屏住气放松到极限时,首先病灶处气冲出来了作全身运动,我立即有精神。因人体内最大能量消耗实是呼吸气,我每次屏住气或深吸气,实为细胞内储存了气能量,增强免疫力。当全身疼痛减轻时,我就起床去忙偏心机等事,有时忙碌得突然心里特别难受,好像心肌梗塞似地,我从不坚持五秒钟将手中事做完。我是立即自救 快速趴在床上或随地趴在地上,还一心归一放松心脏处静养,也可深吸气慢呼出气一次次,使心脏气血畅通。约二十分钟后就脱离生命危险,还延年益寿又活多少年了。现已 70 多岁。而且儿孙满堂。

网友们可以参考某些做法,作早期保健身体和防季节性流行病,就不易身体内再进化成新冠肺炎病毒等病。如中午休息先将床面打扫干净,以后趴在松软的被子上,嘴靠在床边外,或趴在枕头上嘴靠在枕头前。或侧俯睡一个手放身体旁边,另一条手臂趴俯在枕头上,睡二三十分钟,晚上入睡前也可趴在床上睡觉半小时左右,思想归一 松松,就能快速放松全身。比睡两个小时的觉,效果多了。

或侧俯睡床上时,将手腕握起来,就用大姆指对食指第二节中间处机械地上下拨动二十分钟左右。每约机械地大姆指上下拨动在食指第二节中段处,约二十次左右时,身体内也是病灶处,会自然排放出微微的湿气,就是毒气一次。而且肠胃肺,肝脏肾脏,腰脊柱都快速放松了一次,身体内运动结构和能量结构都得到了调整。人感觉有精神了。但不能停,手指继续机械地上下拨动,当身体内释放出约十次左右的毒气,就可以不做睡觉了,或下床忙干活。

当然有病没病都可以这样做,特别要感冒发烧时,趴在床上半小时左右,最好是意念在肚脐眼处松松松 不乱想。[时间长短由自己掌握,身体背后也要盖上被单保暖和勿受凉,]约半小时左右就释放出身体内毒气。或趴在床上时也可默唱三大纪律八项注意歌,或唱您喜欢的歌(因唱歌换气时,容易释放出身体内微微的毒气若干次。唱一遍休息一会儿,双眼闭着轻呼吸慢呼吸几分钟后,也可再默唱一遍歌,人立即精神心旷神怡。以后正常呼吸或睡觉,夜里还不容易做恶梦。要左或右侧睡或侧俯睡,尽量少正着睡,内裤松紧带越松越好,或内裤腰拉到屁股后睡觉,或换成布条做内裤带。就像没有精神压力,并且长期胸罩系得松的女生,就不容易患上乳腺癌一样。

平时要注意劳逸结合,不要穿重衣服,冬季身上流了汗,就要及时换内衣内裤,或去浴室洗澡一次。也不能贪凉半小时以上 和吃冷食过多,少用空调。就少生感冒发烧等病。

同时,今天地球还围绕 25800 年的自转极转,已运动到 14000 年左右的大夏天刚结束,正向小冰

河世纪不规则大秋天气候运动,就在各国家地理位置等条件,形成不同的大气环流中,就进化出各国家不同的新病毒病。

另我经验秋季北方冷空气南下,霜降前我就注意每约十六天左右寒流到一次,我每一次加一件厚布衣服,寒流又到,天气比上一次冷.我就加一个小背心或卫生衣,甚至再加一条长内裤.又约十六天左右寒流又到,我就穿羽绒服之类保暖和小棉袄.到了小雪季节时基本上冬季衣服全上身.而且初春季节,我不像一些年轻人过早脱掉棉衣.,因初春早晚冷,再加个别人精神上压力大,免疫力就下降.或浴室洗澡后喝如冰箱内冷饮料或吃冷盘菜吃过多,或空调温度调得高,吹的时间太长.电磁波干扰神经系统休息等因素,都容易生感冒的病,

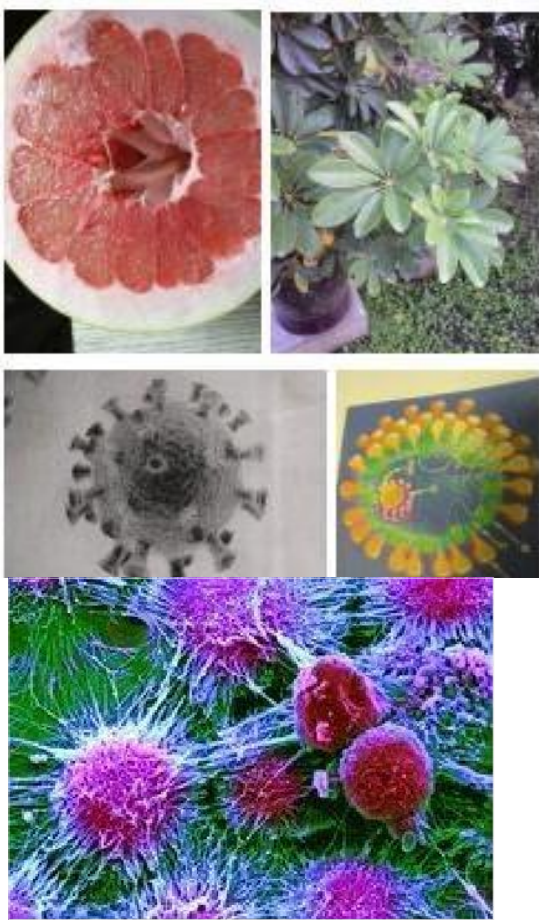

喝热中药汤或喝热水口服西药片,不能常挂水输液治退烧的病.因水多水少,水温度高低,水流速快慢,及进入病人身体内和进入胃处理的水,有一定讲究.水可以缓解疼痛,水又会加重病情。

而现在冬天输液是冷水,从高向下加速涡旋进入身体内,就同病人身体内发烧的温度差,至少延迟退烧的时间,或低烧不退.病人身体内进化成湿

气越来越重,经络不畅通。

所以生感冒的病人,被挂水输液两天后未见退烧好转,不能继续再挂水输液.否则,长期为病人挂水输液治病,身体越来越虚弱.就像北方冬季的雾霾一样,封住了细胞壁上一个个小呼吸气的小孔.另一方面是自己的内裤松紧带越扣越紧腰部,病人逐步感觉到全身都进入痛不可忍的地步.内裤松紧带成了第三杀手,将更多细胞被越箍越紧,发生细胞互相挣扎,致全身痛.而且药物止不住痛,若为病人打度冷疗止痛,实没好效果。

慢性病人,内裤松紧带要换成布条,或内裤松紧带越松越好,千万不能再挂水输液治病,要认真卧床休养睡觉,并无论夏天还是冬天,发烧的病人除了喝热水口服西药或中药汤.还要脚上穿袜子,甚至睡觉都穿袜子戴帽子,床上还要暖和睡觉,

每天吃药后中间时间,也可喝多放红茶叶泡的热茶水,或少食多次喝热的豆粥.因久病的人需要喝热的豆粥继当茶又当饭,更容易吸收各种营养,促使系统活跃起来,并使细胞内转化出热气多.将胸腔内未吸收完的液水,几天后逐步消失了.血管内凝结的血液又开始溶解血栓了.血液就又正常循环,重病一天比一天逐步好.感冒病直接好了。

如下面的第一张图,是果子内部周围也有一个个小空穴场,而且果子中间也有一个偏心大空穴场。

当外部的热气流向心涡旋环绕,进入到低温的偏心空穴场上,就被一次次涡旋复制成一个更多的小分子.必然被系统的离心旋力连续地抛出去过程,就形成了过程中一条条离心旋力的气旋臂.也是根据每次向心旋力涡旋环绕,转化出离心力抛出去作用力的大小,对号入座输送到每一个小空穴场上,果子内所有小分子,就发生核聚变式一天天地快速长大及进化到成熟.后一张是病人身体内被细胞复制出病毒的视图.最后一张是癌细胞。

如男女孩一天天吃下肚的食物越来越多,细胞忙复制,基因向心旋的旋臂也忙复制能量,那些复制出更多如细胞及小分子.人虽然一天天地长大长高了.必然身体内也有一些甚至有副作用的杂物.如同手机天天上网,就出现垃圾等的废品太多,需要手动清理掉那些垃圾.否则不清理就不好上网了一样。

如某个人常生病,或前生自己的母亲怀孕他们时,平时生活缺少营养,而且还有精神压力大,如常受各种人的气,或环境污染等问题,遗传给下一代,如这种气流被心脏涡旋复制成的白细胞质量,就大打折扣.成变异不规则或椭圆球形细胞,被系统离心旋力抛出心脏空穴时,平时少吃如土豆和肉含铁元素之类的食物,就转化不出能量多的红血球.易生白血病。

而身体内一些质量大圆球状细胞内,储存了更多小分子,便进化成功能多的癌细胞,如它涡旋作用力大,就将身体内的垃圾加速吸进癌细胞内,甚至被它

加速吸进时转化出微热,就将部分小分子进化成元素。或蛋白质等。

由于各种原因 身体内也不断地产生出各种垃圾,癌细胞也就清理不了身体内更多垃圾,多余的就存放在身体内随血液循环中。

一般儿童的血液粘稠度比较低,老年人身体内被几十年来积余更多小分子,红细胞,白细胞,血小板,水,糖,脂肪,蛋白质,钾盐和钙盐混合物等杂物。积累成血液粘稠度比较高,因此老年人容易生动脉硬化,血压高等问题的病。当您了解这些运动和进化过程,就知如何防病和治病。

如今后任何人要注意在冬和早春季节,特别是晨练跑步要根据各人的身体强弱,跑步时间也不能太长,尽量冬季少跑步运动为好。

因人们冬季穿的衣服和鞋子,是比夏季衣服重量共多重一斤,每一个人一天站或坐按照十个小时计算,到晚共六百分钟,就是多消耗掉身体内上百斤的作用力。

这些作用力推挤摩擦发热,将身体内水分子转化成湿气加重。而且重棉袄也使中枢神经就是腰椎受压迫,免疫力下降,若不注意休息,节是人们对身体内营养补充速度达到了,但冬季和春季早晨是寒冷,人们以为冬季多运动增加了热量。确不知道跑步为人们身体内添麻烦事。如衣服保暖如跑步或劳动时的热量.保存在内衣内裤内,

特别是学校 冬季给学生每一天早操跑步量大,以后坐在课堂上听课,这时内衣开始降温,内衣上汗的盐份也刺激皮肤神经系统。就像婴儿睡醒了要撒尿没人理,甚至还哭出一身汗,尿也撒在裤子上又睡着了。当妈妈下班回来等待小孩醒了,才喂奶时却发现小孩裤子湿了也发烧了,立即去医院挂水输液治疗,甚至几天转化成肺炎或才退烧。

若是成年人是夏季仅是感冒发烧的病,也可按照霍香正气水说明书上去做,将小并子里药水倒在碗里冲点热水喝下肚。还要穿长袖褂子和长裤,就能加快退烧。甚至一两天内感冒病就好了。

当然,每一天还要喝热水或喝热茶水两三次。因人身体内约百分之七十是温水,所以喝的热水比汽车上用的润滑油作用还要多。是喝下肚再经过胃处理加工后,进行了如同消毒处理后,并匀速输送给如细胞等去补充水份,和被细胞内温度转化成气的作用力,细胞就膨胀大,膨胀大的细胞一个推一个细胞的作用力,将身体内至少几百亿个以上细胞被推挤膨胀大了,细胞壁之间的间穴更小,就像大海中波浪一浪推一浪形成的涟漪作用力巨大。可能气功大师就是运用这原理,才焕发出巨大作用力。所以要常喝热水。

要关照小孩,特别是冬季不能喝冷水止渴。任何人也不能早上喝一碗冷水防治病,否则也容易生

感冒发烧等病。

节是夏季也不能喝冰箱里冷饮料和吃冷菜多。因每一滴水如从冰箱里取出冷饮料或冷盘菜或冷西瓜,每一片进入口中,立即刺激口腔胃子等细胞内减温减压,因此身体弱的人更容易全身的细胞都开始降温降压,人就发烧 少精神力气。

所以说人们的卧床睡觉,就加快身体内运动结构和能量结构的调整,就增强人体免疫力。(因任何植物动物都是在睡眠中,能量结构和运动结构才得到了重新调整。也就转化出各种器信功能的强大和自然免疫力增强。

当然,我冬天不穿尼大衣和皮衣皮鞋,穿如羽绒服之类轻衣服和鞋子保暖和。

我身体上那里有疼痛(不是外伤是属气血运行受阻不畅)我就用手指由轻到重点儿快速抓或揉,当然对感到胸闷,虽然手抓抓胸或抚摸着胸部几分钟,感觉好多了。但不会操作的人,不能对胸部器脏抓抓治病,以防万一手头重伤害了器脏。我若心里烦就哼唱几首不同的歌曲。或只回想人生幸福的事。或一切看淡。冬季要穿羽绒服之类轻衣服和棉鞋保暖防寒,少穿皮衣皮鞋,少吹空调或调15度左右,电磁波干扰神经系统休息减弱,对身体影响不大。不许喝冰箱里冷饮料不吃冷食,床面暖和睡觉,每天喝热茶水两三次,出门戴口罩,脚上穿袜子,若冬季出门男女老少还要戴帽子。冬 春 秋季每星期去浴室洗热水澡,洗澡后不能受凉不能吹空调超过四十分钟。每天原地跑十几步,是最好的防病治病的免疫力药物。

我搞科研的人,未成功前讨万人谦,所以我自己关心自己。还家里买些备用药如伤湿解痛膏,(若是镇江膏药贴到身上化了,就用薄塑料袋套在手上捂住化了的膏药上,就在一次次按住塑料袋时,身体上化了的膏药全部粘到塑料袋上了,衣服上膏药就用洗衣粉,多放点儿在衣服膏药上,在水里搓搓:再放洗衣粉搓搓几次,膏药就没有了。因镇江膏药特别治老旧伤瘀血,止痛效果比任何膏药好。而且治病种类多,缺点是容易融化在衣服上)创可贴,退烧药,六味地黄丸(因我是脚心微热肾阴虚,不是肾阳虚病,我身体弱时就吃此药。但感冒发烧的病人不能吃。吃后发烧会更严重),消炎软膏,五毒活络膏,还买复合型多功能药效,如复方丹参片,七合一,以及又治中暑和治一般退烧等病的霍香正气水,这是老中医推荐的。

若突然寒流来,可我确在外面甚至离家七八里远,我们是只要名也是争一口气,所以不要命去干活。但晚到家我甚至先穿上大棉袄保暖和,以后将家里橱房里生姜切七八片同胡椒粉两小勺一同放入茶杯中,冲上一杯热开水,约两分钟后,就剩热喝姜茶水。或者冲两袋黑芝麻糊,继当茶又当晚饭喝过后,就洗脸,以后用一大盆热水泡洗手脚后,立即将床上

被子两条被子放开,一条被子里放热水袋。如果没有热水袋,我就卫生衣和脚上袜子都不脱,就上床睡觉,就不会夜里发烧了。若是已发烧,到了下半夜也退烧。但在家再休息睡觉两天更好,每天喝两三次喝热茶水或喝热姜茶水。

最好的医生是自己,特别疫情期间不信谣不传谣,不要乱害怕,按照自己平时不生病的好习惯去做,就没有胡思乱想意念的作用力。就创造了宽松环境,就是创造生命力,以身心宽松去防病治病。

平时要多做善事不图回报,用物理学来解释。被做好事多磨难的作用力,将身体内血液中铁质,进行了推挤摩擦便转化成磁,做好事更多更大的人,推挤磨擦力更多更大,就将磁转化成电磁波。有了电磁波比保安还要好,就能为病人理疗防病治病,也能提前向人们发出暗示信号,就能逢凶化吉 延年益寿的作用。比去做核酸检查还要好。若是检查出来无症状或阳性,说明您平时太辛苦了,或受凉严重,或精神压力大 或空调使用不当。都易使身体内转化出湿气逐步加重,才易生感冒病。

这时喝热中药汤或喝热水口服西药片治疗,和要穿好长袖褂子和长裤,床上放暖和些,卧床休养睡觉病好得快,今后再发感冒时间至少延长。而且无后遗症。

我现在有生活经验了,认为生命是运动、营养、休息、治疗及做善事这五个方面统一场的文明性。文明性就是我的膳食,我只按照如中医所说粗茶淡饭三顿吃饱,买蔬菜几天一换也是搭配营养价值买两样菜,并配一个汤菜吃,一星期增加吃一两次晕菜。煮粥甚至煮饭锅里,先放适合当时身体需要如黄茂、枸杞、黑豆、绿豆 红枣等农副产品或药材某一两种,先煮约十分钟 以后再放米煮了吃。或将购买的黑豆下锅炒半熟,放在瓶子里用醋泡几天,每一天吃七八颗黑豆咬碎咽下肚。当然我冬季喝酒时,先用开水将酒杯泡热,以后将酒杯中热水倒碗里,将酒杯放在温水碗中,每次喝酒如吃黑豆二十颗,也咬碎咽下肚。继可以降解精神压力,也是美容美发等好保健品,

还买生姜、大椒粉、五香粉、大蒜头、虾皮壳存家里作做菜配料,也只买如小苹果、小西红柿、小桔子、小草莓,一天只生吃一两种的一两个。特别冬季不生吃大苹果之类的冷零食,以免受凉胃子不舒服,也是吃多了没必要浪费。身体弱的人,应以逸待劳静养为好。没必要天天早起去郊外锻炼身体。因能量守恒。在家原地跑十几步,也能增强免疫力

以上是我防病治病的经历。仅供参考!

参考文献. 太极话天下书孙纯武/著 Marsland 出版社.纽约 美国



热议

科学家 :

附：布什总统2008年11月回信On behalf of President Bush, thank you for your correspondence.We appreciate hearing your views and welcome your suggestions.Due to the large volume of e-mail received, the White House can not respond to every message.Thank you again for taking the time to write. 我的建议终于十天后, 扬州晚报2008年12月5号报纸上登了美国研究人员2日说, 发现经常接触CT扫描病人增加患癌几率升高。所以证明了我的文章正确

▲ 文章:全国累计确诊病例9692例 累计死亡病例213例



识别二维码
查看文章



热议

科学家 :

任何神仙控制不住每一到冬季天气冷, 就发病率和死亡率都增多。

因为人, 不像动物那样长出更多的绒毛, 将身体进行自动调温保暖。而且这些长毛和绒毛非常轻, 仅几两重。当动物奔跑运动去寻食, 或遇到强敌作殊死战斗, 这些身体上绒毛不会影响激烈的战斗, 就是转化出热能立即被散掉。

尽管它们生活环境恶劣, 但它们有这个天然空调器, 就得到保护, 动物少生病和死亡的动物少。

而人类首先冬季每一个人穿衣服和鞋子, 都比夏季重至少一斤, 每一站或坐十小时, 就身体内推挤摩擦转化出水分子多, 就是湿气增加, 十万人中有几个人容易生感冒发烧的病。不奇怪。大家要多保重身体, 不要有过多精神压力, 不要太劳累和受凉, 不喝冷饮不吃冷食, 冬夏都要少用慎用空调..就可减少电磁波干扰神经系统休息。还要冬季一定要穿羽绒服之类保暖的轻衣服, 少穿皮鞋, 秋冬 春季节每约五天去浴室洗澡一次, 洗澡后身上还热呼呼的不能吹空调不能穿单衣时间长, 睡觉时床面上要放暖和些, 有条件中午左或右侧俯睡床上休息或睡觉, 就是将身体向前倾点儿睡, 就将身体内运动结构, 能量结构得到了调整, 增强了各器官的免疫力, 这要做到以上, 就不容易生病, 这次季节性感冒病的疫情大灾难, 就立即结束!



来自微信收藏

▲ 文章:石家庄疫情主要分布在农村 农民占70.0% 以中老年为主



识别二维码
查看文章



是 2020 年春节在我蜀秀花园小区大门口拍照 腰真直起来了。

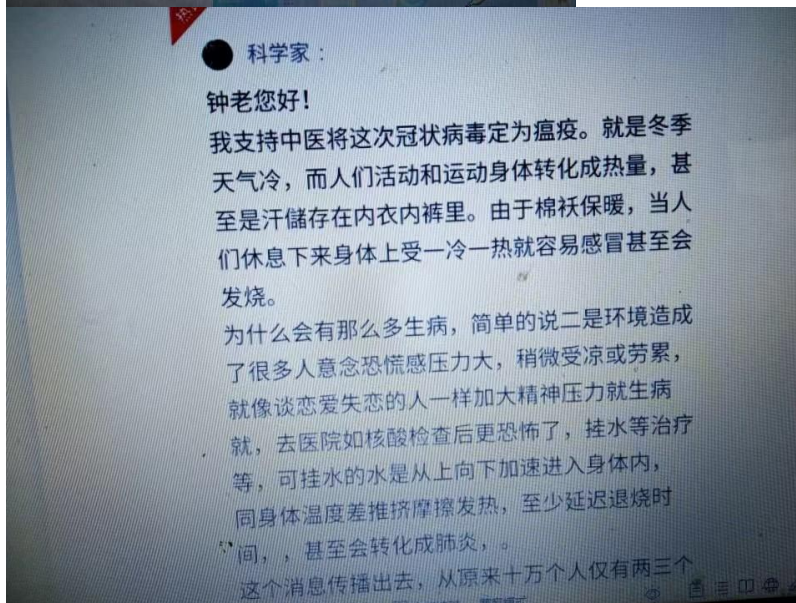
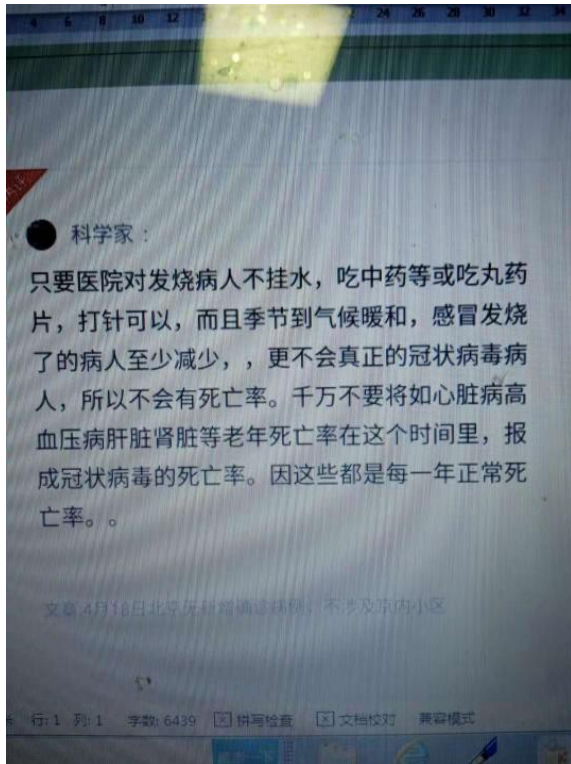

New York Science Journal

Websites:
<http://www.sciencepub.net/newyork>
<http://www.sciencepub.net>

Emails:
newyorksci@gmail.com
editor@sciencepub.net

MARSLAND PRESS
 Multidisciplinary Academic Journal Publisher



My understanding of the origin, prevention and treatment of new pneumonia virus disease

Sun chunwu

(1948-), male (Han nationality), Yangzhou City, Jiangsu Province, China, mainly engaged in the research of natural science, etc.;

Unit name, Jiangsu Yangzhou Sanli Electric Group Co., Ltd.

Zip code 225008 E-mail: yzscw0514@163.com WeChat account scw20171020

Abstract: the incidence rate of the world epidemic is many, long and wide. There are at least five reasons. In 1931, the American doctor drbaxbr cooperated with his colleagues to produce the world's first bottle of commercial infusion products in the transformed old garage. In the Second World War, it was widely used in the rescue and treatment of dehydration, excessive bleeding, fever and wound infection. For example, within 30 hours of infusion, the patient's fever will be reduced immediately, the infected wound will be treated with western medicine, especially for bacteria. At that time, the side effects of chronic diseases, viruses and long-term infusion could not be found in a short time. Firstly, it discusses the origin and prevention of the new pneumonia virus disease, so as to establish effective national epidemic prevention and recapture the economic losses in the epidemic situation.

[Sun chunwu. **My understanding of the origin, prevention and treatment of new pneumonia virus disease** . *N Y Sci J* 2023;16(2):39-57]. ISSN 1554-0200 (print); ISSN 2375-723X (online). <http://www.sciencepub.net/newyork>. 05.doi:10.7537/marsnys160223.05.

Key words: Oval chart, SARS, leukemia, cancer, AIDS, germs, viruses, climate change, infectious diseases, epidemics, Chinese medicine, hanging water infusion, media, prevention and control.

It is reported that since receiving the unexplained pneumonia sample from Wuhan on December 30, 2019, Wuhan virus Institute has been fully carrying out the pathogen identification, virus traceability, pathogen detection, antiviral drugs and vaccine development of new pneumonia virus in 2019. On January 2, 2020, the Institute obtained the sequence of the whole genome of 2019 coronavirus. On January 5, the new pneumonia virus was successfully isolated and put into the national virus resource bank according to the standard on January 9.

Neocoronavirus is a kind of pathogen that mainly

causes respiratory and intestinal diseases. There are many regularly arranged protrusions on the surface of this kind of virus particles. The whole virus particle is like a crown of an emperor, so it is named "coronavirus".

Why the new pneumonia virus disease occurred all over the world and why the virus mutated, we should further explore scientifically and uncover its face. The following ellipse chart for problem setting and problem solving is attached, which is also the yin-yang chart of China's Tai Chi dynamic field,

Ellipse movement trend chart (See the figure below)

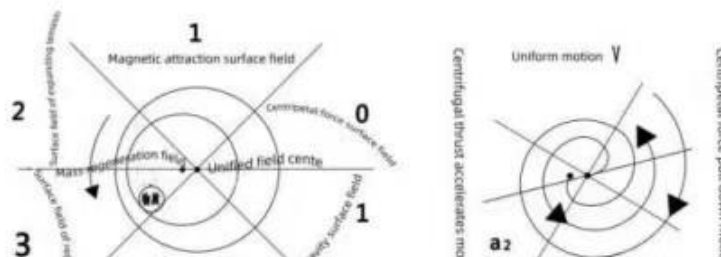

据【环球网报道 记者 徐爱芳】2月4日是世界癌症日，世卫组织称，中国癌症发病率正“大幅”上升，2014年中国约有220万人死于癌症，但很多病例本是可预防的。

<癌症不是病？颠覆传统医学的惊世观点>请大家一起看看

任何人患癌，精神都会产生巨大压力。近日由国外医师写的《癌症不是病》一书在网上疯传。其观点完全颠覆了以往观念。

癌不是疾病的真正来源。成年人，每天有300亿个细胞死亡，其中有1%到10%，是癌细胞。换言之，是人都有癌细胞。

癌细胞是自动、突变而生。成年人，每天会产生几百万个癌细胞。因此，有癌细胞，不必恐慌。恐慌只会增加心理压力，影响新陈代谢、造成内分泌紊乱，降低免疫力，导致更多正常细胞突变。癌细胞的生长和灭亡，与一般细胞的生长和灭亡一样，犹如天空云朵飘来又飘走那么自然。

肿瘤为什么会愈来愈大？只有癌细胞因外界致癌、突变因素的作用才会变大。如果人体的代谢、内分泌、免疫力正常，癌细胞会自然消亡，反之，就会堆积，愈来愈大。因此，肿瘤是长期三到五年全身病态的积累，即患者长期不良心态、阴暗心理、无规律作息、随意生活习惯或生活环境恶化的累积，集中表现在肿瘤突变上。

癌细胞会被T杀手细胞处理掉。如果有癌症不治疗会怎样？尸体解剖显示，33%的男性有前列腺癌，却只有1%的人死亡。化疗不好。澳洲癌症中心的调查显示，22个成人恶性肿瘤中，化疗后5年的存活率，澳洲是2.3%，美国是2.1%。如果不化疗反而生存率高，这对60岁以上人群极具参考意义。

难道癌症真的不用治疗？实话告诉你：“完全不化疗，要比接受化疗拥有更高的成功率。”

现代西医的医疗行为，包括开刀、化学治疗、放射性治疗等，产生的伤害非常大，是病人致死的主因。

癌症要治，但不是开刀治疗，首先要改变心情，纾解压力，洁净饮食。开刀治疗，将毒素拿掉，为何不好？犹如商场发生劫持人质事件，匪徒、受害者、无关人员、警察、保安等交织一起，怎样处置？应当是有针对性和平化解现场，再进入相应程序。

现代西医的医疗过于暴力，许多人无法从开刀后恢复。正常人都愿开肠破肚，风险大。而且随后的放疗、化疗更恐怖，通杀各种细胞，这已是无知的医疗。完全不知真正致命的毒素及肿瘤成长的病态环境，不是癌细胞本身。如果今天将肿瘤拿掉，而身体原先的许多问题还在持续，癌症还是会复发。所以，问题不在于开刀，而在于患者的生活有什么问题？患者能否察觉这些问题？如果非要开刀，那就要问，这个人的诸多问题会不会因开刀而纾解。大部分人开刀后，后果更严重。

开刀治疗总有治愈的成功率吧？是多少？统计显示，以五年存活率来说，是7%，您觉得高还是低？不开刀治疗不一定会死，生活质量也不会降低。除非肿瘤过大，对身体产生阻碍，即使这样治疗，患者也要改变原先不良生活习惯。早睡早起，洁净饮食，安静随和，心态轻松，对人不怒，亲近自然，想快乐事，这才是面对癌症最好的心态。

有不去治疗而好转的例子吗？英国曾有癌患者被西医宣告回家等死的例子。刚好他的妻子也有顽固的慢性病，两人决定把家产处理以后，快乐环游世界。结果过了一年还没死，患者去复查，发现肿瘤已消失。因为他旅游的心情太好。所以，不要被癌所吓倒，被你的主治医师吓倒，否则就没救。如你任他摆布，你存活的机率只有7%，而且以后生活质量会非常低劣，整个家庭也会拖进愁云惨雾。全世界没有一位医师，能保证您的健康，更别说什么所谓的生存机率。

患癌后的死亡率，你是希望押在一个不确定的机率上？还是想智慧地去面对？无数临床证明，化疗效果只有2%到4%。你还愿意接受剧毒药物的治疗？每个人都会面临切片检查，当结果是恶性，医师准定让你开刀；如果是良性，医师建议你开刀，对此，你还认为有必要做切片检查？说透了，切片检查，只是虚晃一招，会导致更恶性的后

癌细胞突变的真相是，肿瘤本身含藏的癌细胞并不多，不是人致死的主因。这是客观事实。过度的医疗行为，才是致死的主因。像割除子宫肌瘤后，还会复发，虽说对身体没立即的危险，但很多医师不告诉你实情，反而鼓动你赶快割除，其医德何在？许多癌症，医师几乎都是两手一摊，因为他们也不知道怎么办，像骨癌，他们拿不掉你身体那么多的骨头，只好放弃。如果大规模开刀，有谁能保证病人活着从手术台上下来？

任何癌细胞，如果不开刀，就要进行放疗或化疗，这些有毒的治疗方法，完全破坏免疫系统，伤害实在惊人。

研究发现，身体代谢变好，癌症也会好。因此，身体的代谢功能，免疫功能，排毒功能，才是最要加强的，这能让你避免身体的阻塞，毒素的累积。有的人不知道自己患有癌症，一直活到死，过着幸福快乐的日子。从不去检验，不做全身检查，因此没受到医师的恐吓。有的恰巧没钱，没做过检查，所以逃过一劫。

医案显示，即使全身转移，西医都放弃，但还有治愈的机会。真正的医师，是我们自己的免疫功能。

癌细胞不是致死的主因，只有身体各系统和器官，累积的大量致癌因素的整体性体质，才是问题的关键。应紧迫解决压力，沮丧等不良情绪。

将癌细胞当作“坏分子”，非常不明智。不论用“切、烧、割、放射、下毒”等方式，对待这些“坏分子”，都是将患者往坏里搞的做法。真正的问题，是你要明白，是什么原因让你的身体，容忍了肿瘤的滋生和蔓延，原因就是你的饮食，都是肉类、鱼、牛奶、蛋类，还有其

他诸多因素在综合起作用，导致身体全面癌化。不良饮食因素包括维他命小丸子、肉类、含砂糖食品、汉堡、鸡排、喝酒、含反式脂肪酸面包、色拉油等，还有您每次感冒都吃抗生素?还是每天都愁眉不展?你每天压力大吗等。

日本有对双胞胎姊妹，叫金花银花婆婆，她们愉快活到人瑞的岁数。原因在于她们一生都拒绝做全身检查，不招惹任何恐怖心理。

中医的治疗效果，立竿见影。中医是整体治疗，患癌，通常身体偏寒，因患癌阻塞身体更偏寒，中医使用热药处理，让身体增热。

怎样预防癌瘤?管住嘴巴，改掉坏习惯。像过度抽烟、酗酒，无规律作息、生活在污染严重的环境，都是癌瘤突变的重要因素。

快乐心情，时刻注意身体，这已是人世间最有效的防癌突变的智慧。听轻松音乐，对镜子微笑，去看喜剧，笑对人生，融入自然，改变执着的价值观，心平气和走过这一生。

分子”，非常不明智。不论用“切、烧、割、放射、下毒”等方式，对待这些“坏分子”，都是将患者往坏里搞的做法。真正的问题，是你要明白，是什么原因让你的身体，容忍了癌瘤的滋生和蔓延，原因就是你的饮食，都是肉类、鱼、牛奶、蛋类，还有其他诸多因素在综合起作用，导致身体全面癌化。

日本有对双胞胎姊妹，叫金花银花婆婆，她们愉快活到人瑞的岁数。原因在于她们一生都拒绝做全身检查，不招惹任何恐怖心理。

中医的治疗效果，立竿见影。中医是整体治疗，患癌，通常身体偏寒，因患癌阻塞身体更偏寒，中医使用热药处理，让身体增热。

怎样预防癌瘤?管住嘴巴，改掉坏习惯。像抽烟、酗酒，无规律作息、生活在污染严重的环境，都是癌瘤突变的重要因素。

快乐心情，时刻注意身体，这已是人世间最有效的防癌突变的智慧。听轻松音乐，对镜子微笑，去看喜剧，笑对人生，融入自然，改变执着的价值观，心平气和走过这一生。

通过以上医生的文章，更加增强我当初给布什总统以下文章和信内容正常。

关于唐僧三个徒弟姓名塑造

我们知道,《西游记》是一部将儒、释、道、易、医采用文学创作上的浪漫主义手法融为一体的书。作者吴承恩将西天取经若干名僧人思想,浓缩成三种不同性格和三种不同人生观的徒弟,经佛教教育劝化,终于皈依返正成正果。

作者首先塑造悟空前半生是个大闹天宫、大闹地府、大闹水晶宫,不断追求,干过一番大事业,搞得那个世界不得安宁造反起家的人,最后被如来佛的法制教育改造五百年后,使她觉悟。以前所做均是草寇行动,不能成大器,因此她拜唐僧为师,并保师父一起去西天取经,寻找人生和处世的经验。此后她爱憎分明,不杀无辜,不畏强暴,从不计个人恩怨,不谋私利,除妖捉怪,为保唐僧去西天取经成功吃尽了千辛万苦,也锻炼改造自己,终于功成名就,流芳百世。作者原意是,只要走正确的人生道路,献身变革、献身社会,才能流芳百世,只有看淡人生,才能觉悟。人,生没有带来,死也不能带走,何必为争名夺利绞尽脑汁呢?成功成名又如何呢?眼一闭,脚一蹬,什么是你的,觉悟出了一切都是空,只有这样做,才能一心为公,不犯错误,才能受人尊敬,人生才有真正建树和乐趣。因此悟空的人生观是个空。

作者为什么将悟空姓孙呢?以及为什么称大徒弟呢?因为只有那些不断求实上进,不计个人恩怨、不谋私利、不畏强暴和一心为社会的人才是好人,才有资格称为老大,同时老大必须吃苦在前,享受在后,就好比做人家孙子一样,因此悟空姓孙。那为什么要把孙悟空写成猴子呢?

我们知道,世上只有猴子能那么活泼可爱,可以从树上(天空)打到地上(地府),从地上打到水里(龙宫),爬上爬下,天不怕,地不怕打打闹闹一辈子。作者用这夸张手法,表达了一箭四雕的目的,即集趣味性、真实性、艺术性和佛教教义的威慑性于一身,意思是连不通人性的猴子都能被阿弥陀佛的佛教教义教育改造过来,更何况是人。

唐僧二徒弟法号是悟能,猪八戒在他成功之前成名之后,他没有任何抱负。他的人生观,就是吃喝玩乐,没有这些,人生就没有任何意义,因此他的觉悟是悟能。所以作者把有这种人生观的人写成猪,因为,只有猪,才能有吃了睡,睡了吃,还要无事生非,用猪鞭挞这种人不求进步的习性也是最恰当不过了。是猪就要八戒,从而劝化教育改造这种人。使他们觉悟。在人生旅途应创造些文明留给自己或别人想想和看看,才能日后有乐,一代胜似一代,留个芳名。

书中作者将唐僧三徒弟取法号为悟净,塑造他与两个师兄有截然不同的人生观,沙僧认为,人的一生不能忙忙碌碌且碌碌无为,一辈子不能光吃喝玩乐,寻花问柳也不行,都有风险性。他的人生观是人,最好六根清净,一尘不染,“净”就没有烦恼,“净”就是福,可是人毕竟不

是生活在真空中,生活在世上有什么可以反映这个“净”呢?作者以丰富的社会知识认为无非是鱼,而且是沙鱼,才显示出这种“净”,没有净,大浪淘沙也会把他淘洗干净的。

《西游记》不愧为一本名著,作者在孙悟空、猪悟能、沙悟净三人姓名上的独到之处,确实为今天文人开辟了新的写作意境,而且全书思想和内容得到了淋漓尽致地充分发挥,使读者感到似神非神、似迷非迷的境界。可是几百年来,人们对这三个姓名的真实意义不能做科学的解释,这也不能不说是一个遗憾,同时,这也有碍于对《西游记》的研讨和演员以艺术形象塑造好三个人物来启发教育改造好人的目的的实现。

师兄:悟苦,意一个人没有钱空也不了,能也不了,净也不了。觉悟出人的命运就是苦,就是要去审时度势先奋斗出一个新天地才行。

关于“南无阿弥陀佛”之我见

编辑部同志你们好：

我看到《当代青年》99年新版1月1日第一期，关于解答山西阳谷县肖锋朋友问“南无阿弥陀佛”是什么意思？我认为解释不全不当，有必要让人们了解佛教文化，我不是佛教弟子，二十年前我曾同高僧传志讨论佛教本质是否迷信以及它和马克思科学文化是否有共同点，顺便就问他“南无阿弥陀佛”是什么意思，由于时间太长，加上我二十多年的经历，全部投入在事业和永动机发明中，同时此僧已圆寂了，我只能就我记得的谈谈，有利于人们了解佛教文化。

“南无阿弥陀佛”这句佛语，“南无”就是回归依靠和尊敬、敬爱、亲爱之意思。[南无应读那么读音]。阿弥陀佛就是无量光无量寿之意，用白话解释这个“陀”是指它的教义：好比是陀螺玩具，人人喜欢，是普度众生、团结的意思。它能使不同世界观、人生观和不同社会阶层，甚至反对他的教义的人，最终都能团结在他周围，脱离名利苦海，求得一个灵魂不死的归属。如《西游记》中唐僧的三个不同人生观的徒弟，悟空、悟能、悟净就是其中一个例子。

所谓“佛”皆是人，是皇家人。故字思义，人弗了，恶人、坏人、罪人都可以用佛教教义劝化为善，行善就能成佛、成真正好人了。

因此，“南无阿弥陀佛”这句佛语在不同场合、不同人的情况下，代表着不同含义，如佛教弟子见面，互相祝福、问安，好比我们称“同志”；当自己身在危难之中，就是祈祷、安慰、消灾；当发现别人或遇见恶人做坏事时，就是劝化、疏导、批评、制止等意思。

总之，受过教育甚至连一个字也不识的人，也懂得它的内涵，乃行善。每天都念几十遍、几百遍甚至几千遍，除了无量光无量寿智慧数字外，可能还有另外一个原因，这句话的音符，特别是“佛”字读音，可能是使人放松减轻向心力能量，调节神经系统、呼吸系统、消化系统的信息，长期坚持能起防、治慢性疾病和散痛的作用。如偏头痛或精神压力太大，你侧睡在床上思想归一放松，连续念时恭恭敬敬、老老实实、不间断念“南无阿弥陀佛”200遍上，偏头痛就立即不痛了，或精神压力大就消失多了。当然也像僧人一样戴帽子对偏头痛效果好。

所以通常佛教徒们都说“阿弥陀佛”就可以表达一切，如果防病治病，则“南无阿弥陀佛”就要一起念为佳。

此致 敬礼 扬州孙纯武（悟乐）

赏月

(电视剧《大旗语天下》插曲 男声独唱)

孙纯武 词
刘志然 曲

1=C $\frac{2}{4}$

充满感情地

(1 2 3 | 1 7 6 5 | 5· 6 | 5 4 3 2 | 5· 2 2· 6 | 4· 6 2· 5 4 3 | 2 2 4 6 |

5 -) | 2 1 6· 5 | 5· 3 | 5 1 6 5· 3 5 | 2 - | 5· 3 6 | 2· 7 6 |

英 华 不 为 世 态 留， 苦 连 绵， 几 时 休

1 1 2 3 6 | 2· 3 2· 7 | 6 - | 2 3 6 | 2· 7 6 | 1 1 2 3 | 2 7 6 |

飞 絮 落 花 时 候， 一 望 家， 一 望 家， 便 做 长 江 都 是 泪，

1 1 2 3 | 5 3 | 6 - | 5 3 6 | 5 4 | 3 3 | 2 3 2 7 |

流 不 尽 许 多 愁。 尽 忠 也， 飞 刀 利 剑 愁 如

6 - | 1 2 3 | 5 3 6 | 3 1 7 2 | 1 7 | 6 - | 1· 2 |

海， 寻 伯 乐， 盼 知 音， 披 荆 斩 棘 争 上 流。 战 到

2 3 5 3 | 6 - | 1 2 3 6 2 7 | 6 - | 1· 2 3 | 5· 3 6 | 6 6 |

歌 声 月 儿 圆， 向 要 报 喜 方 低 头。 吾 人 痴 莫 记 仇， 解 甲

5 7 | 1 2 1 | 1· 6 | 5· 4 | 3 2 | 3 5 6 | 7 - |

归 家 听 悠 悠 笑 看 古 今 多 少 事，

7 6 5 | 6 - | 5· 7 | 1 - | 1 6 5 | 7 1 2 | 3 5 4 3 | 1 6 |

都 有 喜 愁 真 乐 愁。 恨 愁 愁， 愁 愁 愁， 世 态 无 情 我 多

5 - | 1 6 5 | 6 4 | 5· 7 | 1 2 1 | 1 - | 1· 1 | 7 6 7 1 |

情 吾 似 肝 胆 写 春 秋， 赖 个 芳 名

3 5 6 | 5 - | 5 0 | 3· 1 | 7 2 5 6 | 7 1 2 | 1 - | 1 - ||

在， 总 比 虚 度 半 生 有 风 流。



孙纯武

(1949年-)，男，汉族，扬州市，主要从事研究自然科学等，单位名称：原江苏省扬州三力电器集团

科研泪

张敬安 欧阳谦叔词曲
孙纯武改编

1=F $\frac{2}{4}$

| (5̣ - | 5̣ - | 6̣i653532 | 1 165̣·6̣ | 1 165̣35 | 2̣· 3 | 2̣·3556532 |

| 12151·2 | 6056726 | 5521726) | 5 356i65 | 35321 65 | 5·63216 |

手拿 碟儿 敲起
月儿 弯弯 照高
文章 专利 苦中

| (0 031231 | 2·32 5) | | 0(5 6 5 |

| 2 - | 2 - | 5 356i65 | 3253 2 | 1 232116 | 5 - |

来， 小曲 好唱 口难 开，
楼， 高楼 本是 众 修，
求， 迎 喜 雀 唱 枝 头，

| 35312 23 | 6056726 | 5 -) | 121 23 | 6163 5 | 5·62 7 | 6 - |

声 唱 科 研 苦，
寒 冬 不 尽 北 风 起，
巨 量 费 用 向 谁 借？

| 5 5 6i65 | 1 1265 | 1·23253 | 2 32 35 | 5 06726 | 5 - | (6i653532 |

先生们 专家们 请开 颜。
富人 欢笑 科研人 愁。
艰辛 泪水 洒 心 头！

| 1 165·6 | 1 165 35 | 2· 3 | 2·3556532 | 12151·2 | 6056726 | 5 -) :|

不忘创业苦

1 = $bE \frac{2}{4}$
编 孙 凯 词 孙 凯

孙 凯 武 改编
曹 四 才 曲

(5 6 3 2 | 1 2 3 5 | 6 5 6 2 7 | 6, 6 7 2 7 | 6, 6 7 2 7 | 6, - | 5 6 5 3 2 | 1 6 1 |

3 5 2 1 6 | 1 -) | 5 6 3 2 | 1 · 2 | 6 5 6 7 2 7 6 | 5 - | 1 · 2 6 1 | 6 5 3 2 | 2 |

1. 天上布满星， 月牙亮晶晶， 互联网上开大会，
2. 不忘那一年， 各献神通创业忙 我也下海抓螃蟹，
3. 不忘那一年， 北风透骨凉， 债主闯进我的厂，
4. 不忘那一年， 苦难没有边， 走投无路寻财路，抢

2 3 2 1 6 1 | 2 - | 2 2 3 5 6 5 | 5 3 5 | 6 5 6 7 2 7 6 | 1 2 7 6 | 5 3 5 6 |

诉说创业情， 艰难的创业路， 穷人的怨气生， 千头
建好厂购置设备， 带领工人忙产品 累得我生了病， 市 场
同伙一大帮， 说我欠他的债， 又是骂破口， 债 主
人家去打工， 半夜就起身， 回家灯已熄， 法 院

2 2 7 | 5 3 1 1 | 6 5 6 2 2 7 | 6 - | 5 5 5 6 5 3 2 | 1 6 1 | 3 5 2 1 6 | 1 - : |

万堵， 千头万绪涌上了我心头， 止不住的辛酸泪， 挂 在 胸，
无情， 市场无情感弃了我轻信， 连我的本钱， 被 骗 空。
逼债， 债主逼债 好像个活阎王， 可怜我这失利人， 酒 肉 四 方。
执法， 法院执法 将苦的钱全执走， 可怜我这债务 人 向谁再 求

和 供 了
(5 6 2 | 2 - | 5 3 1 | 1 - | 5 6 2 2 | 6 5 6 2 7 | 6 7 2 7 6 |

5 -) | 5 6 3 2 1 | 1 - | 6 5 6 7 2 7 6 | 5 · 1 2 | 6 1 6 5 |

干 不忘创业苦， 牢记孙才往前走， 世世代代要小

3 2 3 2 1 | 6 1 2 2 3 | 5 6 7 2 7 6 | 1 · 2 | 3 3 2 1 2 | 1 6 · |

心， 随着 潮流走， 随着 潮流走， 不忘 创业 苦啊，

6 5 6 7 2 7 6 | 5 · 6 | 3 3 2 1 2 | 1 6 · | 6 5 6 7 2 7 6 | 1 - | 1 0 0 |

牢记孙才往前走， 不忘 创业 苦啊， 牢记孙才往前走， *ending*

诗十六首

选录我几首诗歌以咏志，并鸣谢曾在我困难时帮助过我的好人，祝他们幸福长寿发大财！！定涌泉相报您们！

人 生

人生本来空，何必妄用功。妄想都放下，献身干四化。

理 想

白藕绿叶红莲花，三教本质教大家。诸般文化行理法，推开世界大同花。

处 世

秋风秋霜树叶黄，自然规律不可挡。随波逐流亦随明，处事中和幸福长。

信 仰

有神无神莫要争，明白此理皆是真。不明此理害自身，迷信迷性终不成。

因 果

今日辛苦今日穷，被人一骗一场空。骗我之人没有好，七个坐牢五个终。

冻 疮

寒风吹后紫斑起，痛痒无比钻心机。待到春风得意时，斑褪皮落生新肌。

老板愁

老板老板钢铁汉，白天黑夜拚命干。挣的钞票不算少，被人一骗好几万。如今工资发不出，一哭天地二哭娘。年关春节及将到，借问老板怎么办？

下海乐

艰苦创业七年整，轻信仁慈害自身。莫愁工资发不出，梅花碾泥香复春。挥戈直下创效益，功成名就往家奔。合家欢聚叙旧事，处处有为是人生。

赞扬州江都供电局局长兼总经理刘仁康地聘商场几十载，功成名就习文采。练就一手好书法，乐在其中尽开怀。

盛赞曾任扬州电力变压器厂无线电厂书记原经委常委副主任现老科协秘书长徐景山

桃花盛开访厂长，他的智慧终难忘。勤奋克己领众友，迎得两部来

监定。千方奋夺许可证，努力变革数十项。收回厂房和食堂，为廿
 四人农转非。安上电话自来水，九三年技改卅万。购置设备行吊车，
 买汽铲车和滚剪。办好检测和化验，迎来厂貌好风光。制造节能变
 压器，修整车间和宿舍。改善公厕和浴室，调整办公管理网。为职
 工子女求学，给中小学作奉献。

夕阳仍为企业忙，老科协任秘书长。帮助华铁部定点，帮地震儿童
 助学。鼓励研发永动机，至今才有大名堂。敬孝九十双亲忙，各方
 称得好榜样。

赞苏州潭山工人疗养院蔡丽萍护士

(曾79年疗养时作)

蔡的工作投入缘，丽艳花朵献疗员。萍水相逢礼相待，同志皆赞
 好医护。

我好友广西桂林芦笛路刘志然的诗

寻找

——单车匆匆而去却向我点头微笑
 似海市蜃楼一样快乐我心灵

我信你的文明与善良怀念那般滋味在心头明传
 诗句定把你访 周而复始地老天荒

曾听人讲你姓常 我怀着嘹亮的希望盼有朝
 一日喜相逢
 共迎我们心中明天的太阳

蜜蜂情

今古无胜绩，科学已判决
 病体破衣翁，还搞永动急。

孤雁

苦攻永动关，黑发已无颜。苍茫暮色路，未见高人还。眷友
 怨春去，凝情亦非难。横刀向天笑，飞越万重山。

诗友陈芝苏给我的诗：

开拓者之歌

一生搞永动，终日无闲空，
 探密几十载，精神人称颂。
 胸装老愚公，时势造英雄，
 丹心献四化，浩气壮东风。
 不畏风浪湧，寒雪有钓翁，

待到成功时，再攀新高峰。
昂首面苍穹，苦乐在其中，
开拓科学路，点缀东方红。

赏（月）

英华不为世态留，苦连绵，几时休。飞絮落花时候，一望家，便做长江都是泪，流不尽许多愁。义气也，飞刀利剑愁如海。寻伯乐，盼知音，披荆斩棘争上流，战到歌声月儿圆，向妻报喜方低头。吾人痴，莫记仇，解甲归家听您由，笑看古今多少事，都有喜怒哀乐愁。恨悠悠，愁悠悠，世态无情我多情，吾似肝胆写春秋，赖个芳名在，总比虚度年华有风流。

偏心涡旋发动机生产合作计划书

孙纯武

发明内容：解决能源消耗问题

本偏心涡旋发动机的目的就像机器由原动机、工作机构、传动三大部份所组成一样。其特征是将套筒状腔体内分成三大部份：本偏心涡旋发动机实是一根套筒状空心转轴，空心转轴；包括中空管状的大外壳。以及分别设置于大外壳的两端端面的中空管状的轴头；见图 3 一至 2 符号。轴头的一端沿周向设置有环形盘面，并通过所述环形盘面与外壳连接，且轴头与外壳的内部连通；转盘与外壳位于同一轴线，且转盘的半径小于外壳的半径；且壳体的两端的轴头上轴承，分别与两个轴承座上的第一轴承转动配合；大外壳的内部设置有偏心旋转的各种组件。如在空心转轴空腔中设置一根中心轴，一根副中心轴，两根，轴两端头均穿过做功盘空穴中心，设置的轴承孔中的双孔轴上孔，并中心轴和一根副中心轴两端头轴，也穿过工作台上设置的方铁上的双孔。形成中心轴，一根副中心轴，是被腾空设置在中空管状的腔体空穴中。见图三之 24

因此，做功盘中设置的轴承，分离了中心轴和副中心轴上的双孔轴，不便被转动的关系，因做功盘的中心，是被设置偏中心轴的一傍边。构成做功盘形成如同杠杆力臂加长，加长的做功盘边面一边偏重，切线向下压在空心转轴机大外壳内壁中段弧面上。而且做功盘盘面上还设置六组挂铁，圈围形成大偏心空穴场中，也设置一个很重的做功球，随着机受力向下转做功球也向低处滚。更偏重空心转轴大外壳向下转动，做功盘也在设置的深沟轴承上转动，空心转轴机受到摩擦力消耗少。如同电动机的转子转动了

并且做功盘上一边上部偏重的挂铁，从高处轮翻向下作突出下垂加速下压，施力在大外壳这一边。挂铁内部偏的空穴大，而做功盘上另一傍边下的挂铁组件，被加速的力已从下向上运动时消耗力多，便使挂铁等副件，也随机地作向心收缩弯曲降低力臂的长度，因每一组挂铁上，像人的手臂有一节节关节一样能被活动，向上运动弯曲时的重量，推挤住做功球不向后退，还推挤做功球压向大外壳一边上，将自身挂铁重量，翻倍传递给大外壳，从而更有效地利用了能量，降低发动机的能耗，使空心转轴的机更加速转。

当然做功的球和挂铁在偏心一边，若没有被加速中使重量得到增加，机被作用力加速 1000 转时，已经转化出离心力强大，从下向上运动时的挂铁抛出去，不向心收缩弯曲向下落了，做功的球就失去一边的挂铁，推力，做功的球就垂直向下落也是向中心后退向下落，失去偏心系统，偏心机就在惯性力中作不匀速降速的转动，如推挤摩擦生电生磁没有了，物理上的四种作用力被惯性力统一了。

但体积大和笨重的大外壳如 500 斤重 被加速转到每分钟 1000 转时，大外壳被转化出更大的惯性力，机不可能一停就停。

因 1 公尺直径大外壳,而空心转轴的两端头轴直径仅 8 公分,并设置深沟轴承。空心转轴两端头的轴承,是被设置在两个轴承座中。当空心转轴失去做功球做功的作用力,被惯力作不匀速的降速转动到约四百转时,离心力小克服不了挂铁的重量,挂铁就又随机向下落并弯曲推挤了做功球压向大外壳一边的中段弧面上,做功球和挂铁的质量也是重量,就又将 500 斤重的大外壳推加速转动了。

本发明型偏心机它不同与燃油发动机仅是一组转化系统,如将汽油转化成热能,不能再被复制而被耗散掉,能量就守恒了。它也不同于电动机,通了电后仅转子做功转,外壳定子不自转的机械功。本偏心涡旋发动机做功原理虽像电动机,但它大轴盘和套筒状腔体及圆盘上的组件,被设计组合成偏心系统相互合作的合力,都是为机转动,被复制出更多的作用力了。也就是说定子变为转子转动的,被复制出更大的惯性力功率。

而设置在中心轴上各种零部件,是相对定位不转动。转子变为定子不便转动。但两者的优点都为自转在做功、在向同一方向使下压的力。

仅需要人们操作开关机 或加 减力,如去拨动离合器或手刹、脚刹器杆,就能使机快慢速或开机或停机。

以上内容仅供参考,因核心技术没全泄露.若您申基金用,单独给您全部说明书的文稿及实物机内部给您看。

本发明型产品工艺不复杂、生产成本低、利润高、无环境污染、使用时很安全,也不用任何外能源,便与操作维修、适用性广、可以代替汽车用的燃油发动机或电动机。可以单独使用,也可安装在需要动力的各种机器上,如用它带动发电机发电、用它代替电动机驱动各种机床或家用空调机。二十年不愁销路。

联系方式:孙纯武 yzscw0514@163.com 邮政编码: 225008

联系人: 郝欣然

微信号 wxin588678 电话 13152989760

顾小姐手机 18912125997 qq 号 2536535256

邮箱: 2536535256@qq.com

项目研究与开发:本人已研究四十多年,已有实物的实际生产图纸尺寸,订了合作生产合同后,可以将实物机运去仿制生产成功,才付专利费

以上合作内容双方都可修改完善,一旦签字均有法律效率。

本人以“诚信为本、用户至上、技术领新世界、不以技术费价格多少为第一目标来奉献于全社会。如是残疾人 贫困企业及大学生都可先试产,不交图纸技术费和押金 还包成功。但成功后定按合同执行交技术专利费。

由于国际上专利局拒绝偏心涡旋发动机申请专利,未公布真实机实物和全部技术资料。下面是偏心涡旋发动机相似实物,图片仅供参考。

中国 扬州孙纯武

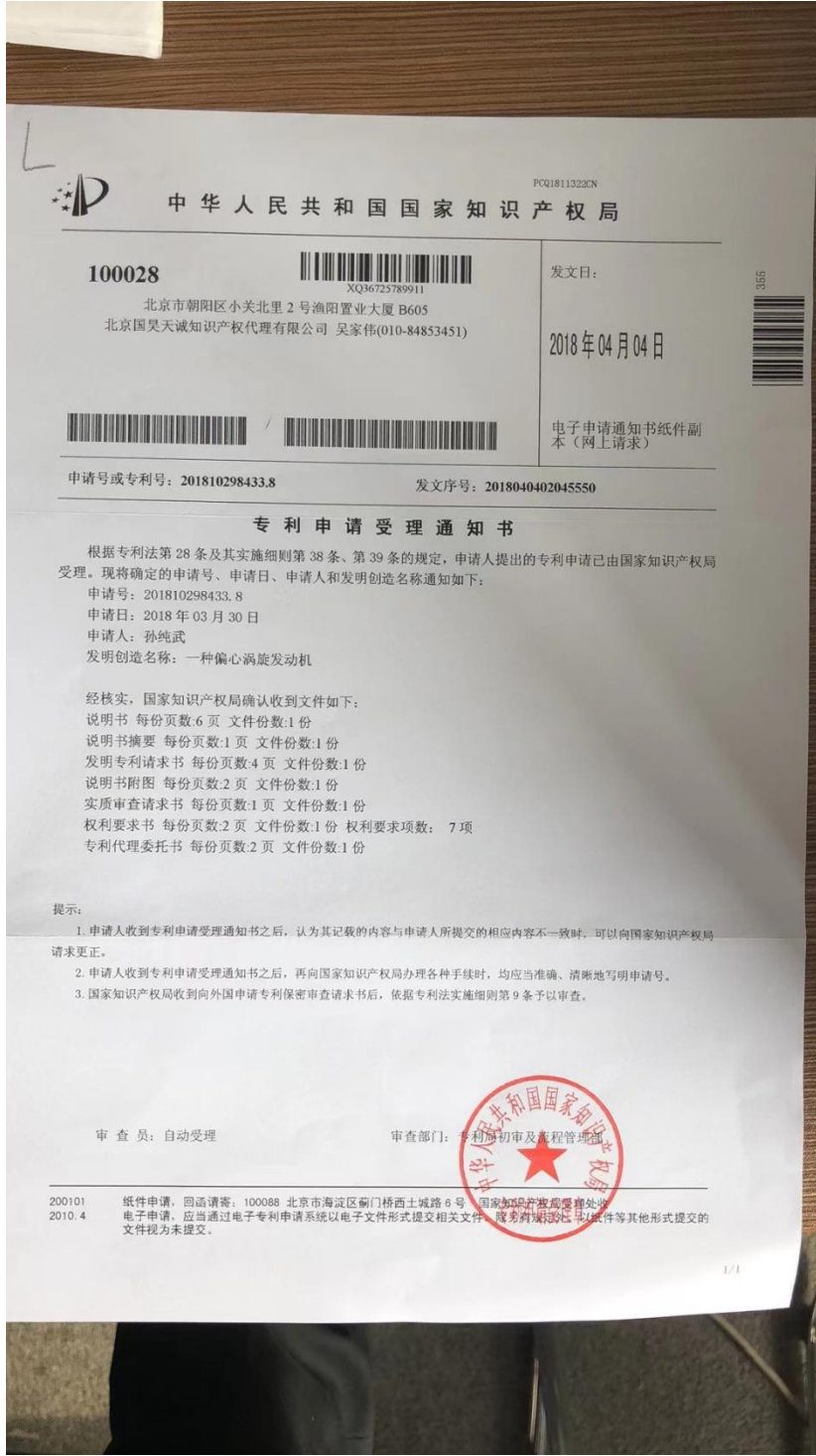

年月日

2022

组合式偏心涡旋发动机

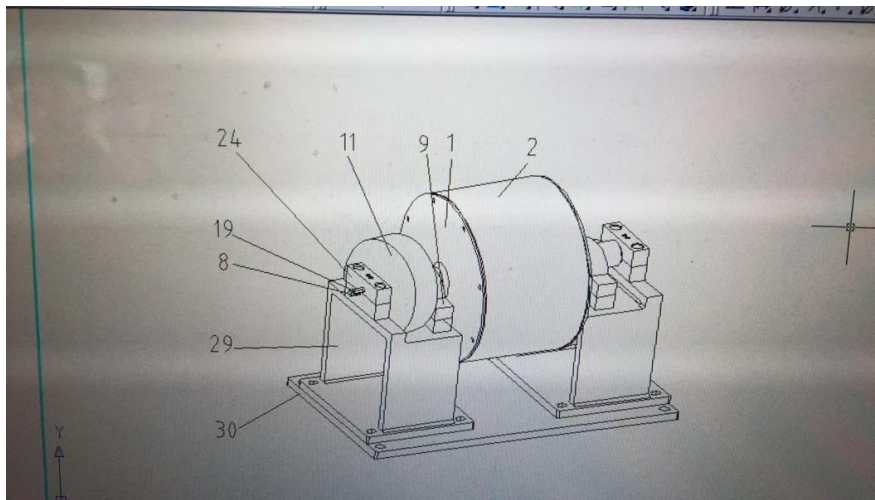
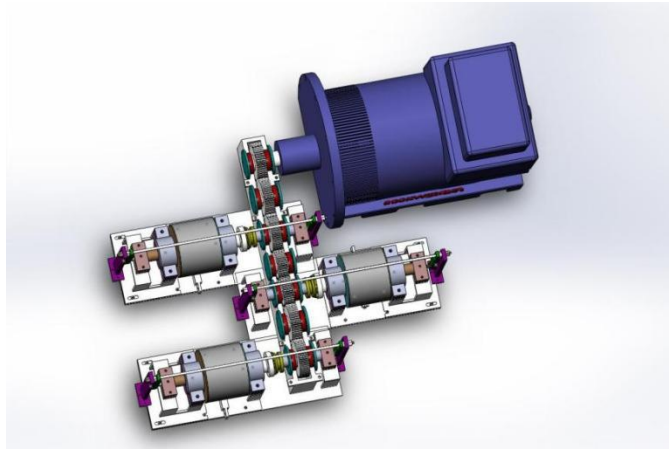

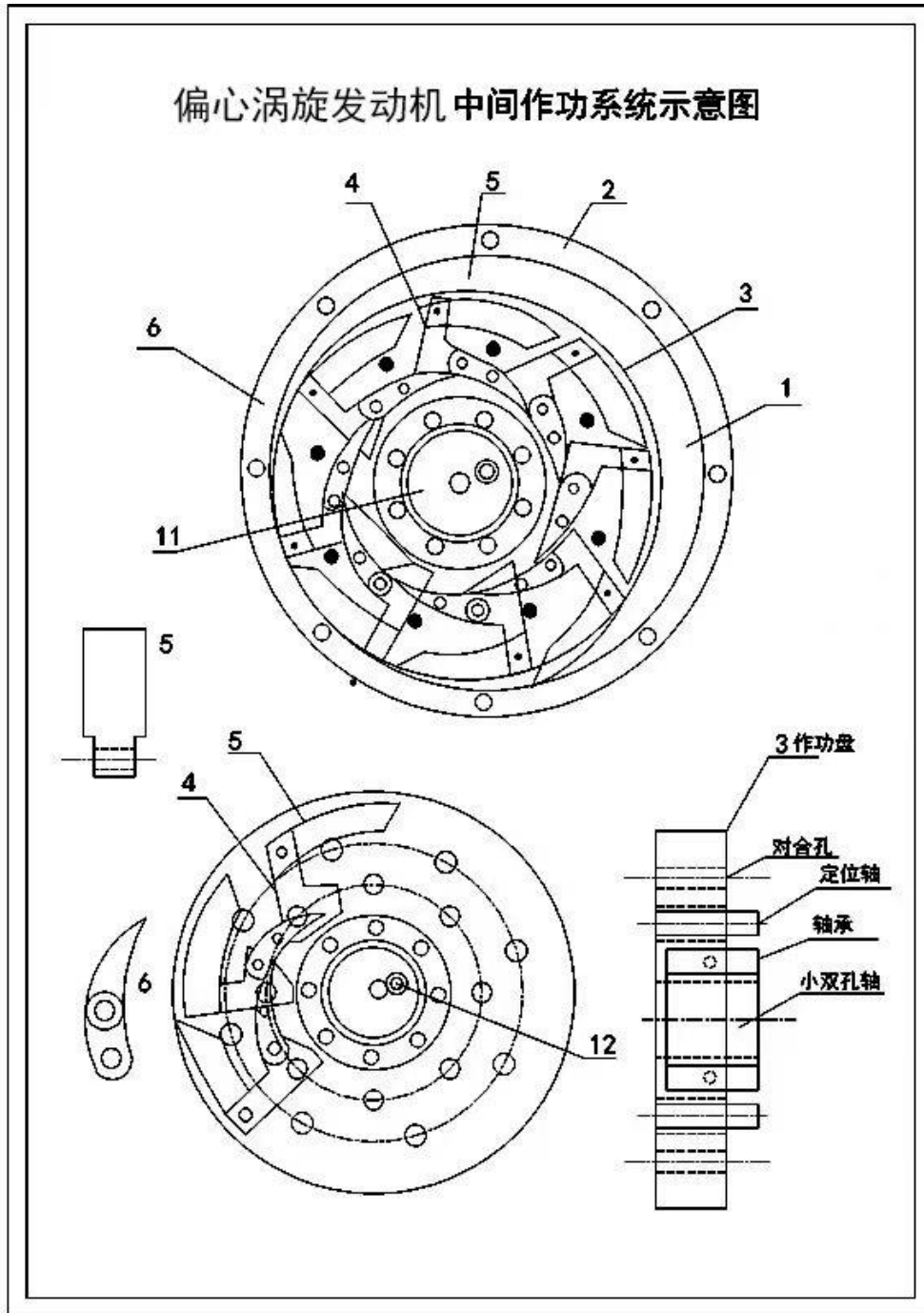



4/22/2024